

React™

PROBOAT™
ProBoatModels.com

17-Inch Brushed Self-Righting Deep-V boat

PRB08024

Owners Manual

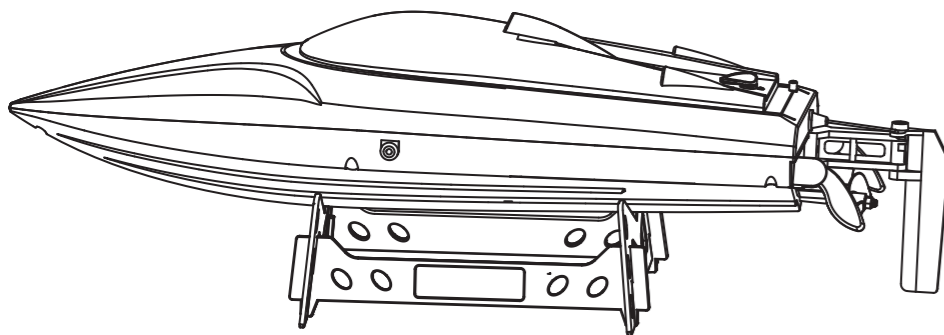

Safety Precautions and Warnings

As the user of this product, you are solely responsible for operating in a manner that does not endanger yourself and others or result in damage to the product or the property of others.

- When handling and/or transporting your boat, always pick up the boat from the front, keeping all moving parts pointed away from you.
- Always keep a safe distance in all directions around your model to avoid collisions or injury. This model is controlled by a radio signal subject to interference from many sources outside your control. Interference can cause momentary loss of control.
- Always operate your model in open spaces away from full-size vehicles, traffic and people.
- Always carefully follow the directions and warnings for this and any optional support equipment (chargers, rechargeable battery packs, etc.).
- Always keep all chemicals, small parts and anything electrical out of the reach of children.
- Always avoid water exposure to all equipment not specifically designed and protected for this purpose. Moisture causes damage to unprotected electronics.
- Never place any portion of the model in your mouth as it could cause serious injury or even death.
- Never operate your model with low transmitter batteries.

Charging Warnings

The Battery Charger included with your product is designed to safely charge the Li-Ion battery.

CAUTION: All instructions and warnings must be followed exactly. Incorrectly charging Li-Ion batteries can result in a fire, personal injury, and/or property damage.

- **Never leave charging batteries unattended during use.**
- **Never charge batteries overnight.**
- By handling, charging or using the Li-Ion battery, you assume all risks associated with lithium batteries.
- If at any time the battery begins to balloon or swell, discontinue use immediately. If charging or discharging, discontinue and disconnect.
- Continuing to use, charge or discharge a battery that is ballooning or swelling can result in fire.
- Always store the battery at room temperature in a dry area for best results.
- Always transport or temporarily store the battery in a temperature range of 40–120° F (5–49° C). Do not store the battery in a car or direct sunlight. If stored in a hot car, the battery can be damaged or even catch fire.
- Always charge the battery away from flammable materials.
- Always inspect the battery before charging and never charge damaged batteries.
- Always disconnect the battery after charging, and let it cool between charges.
- Always constantly monitor the temperature of the battery while charging.
- **ONLY USE A CHARGER SPECIFICALLY DESIGNED TO CHARGE LI-ION BATTERIES.** Failure to charge the battery with a compatible charger may cause fire, resulting in personal injury and/or property damage.
- Never discharge Li-Ion cells to below 3V under load.
- Never cover warning labels with hook and loop strips.
- Never leave charging batteries unattended.
- Never charge batteries outside recommended levels.
- Never charge damaged batteries.
- Never attempt to dismantle or alter the charger.
- Never allow children under 14 years of age to charge battery packs.
- Never charge batteries in extremely hot or cold places (recommended between 40–120° F or 5–49° C) or place in direct sunlight.

Specifications

Length: 17" (424mm)
Beam (width): 4.5 in. (114mm)
Hull Material: Molded Plastic
Motor: 390-size water cooled brushed motor
ESC/Receiver: ProBoat® 2.4GHz receiver with brushed motor ESC
Transmitter: ProBoat® 2.4GHz Transmitter
Batteries: 7.4V 1500mAh 2S Li-Ion
4 AA batteries are required for the transmitter

Recommended Tools and Materials

- Needle nose pliers
- Paper towel
- Nut driver: 5.5mm
- Phillips screwdriver: #1
- Clear tape (DYNM0102)
- Dynamite® Marine Grease and Gun (DYNE4200)

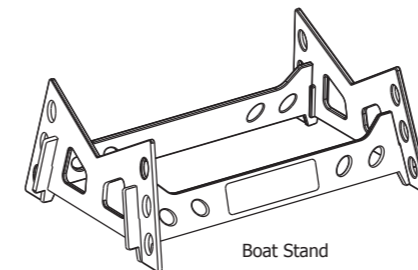
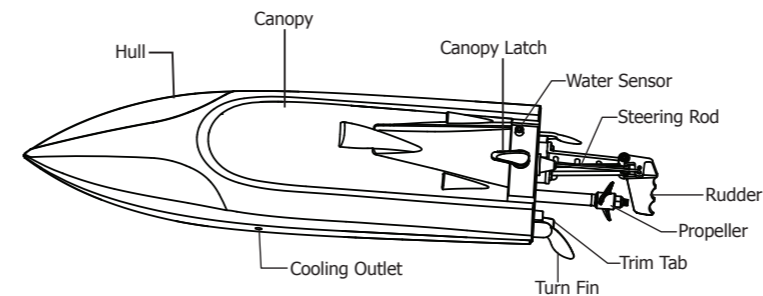
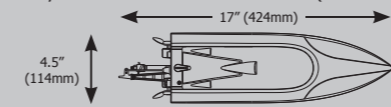

Battery Charger

NOTICE: Never charge a battery in the boat or damage may result.

1. Connect the battery to either socket on the charger so it is firmly seated into place.
2. Plug the USB end of the charger into any USB charging port, such as a USB port on a computer.
3. The LED indicator on the charging cable will light solid red to indicate the battery is charging.
4. The LED will turn off indicating the battery has completed charging.
5. When finished charging, disconnect the battery from the charger.

Transmitter and Boat Pairing (Binding)

1. Power on the transmitter. A single beep will sound and the Transmitter power LED will flash.
2. Place the boat (with battery installed and connected) into the water.
3. The boat will automatically power on when it contacts the water and beep three times.
4. The transmitter power LED will glow solid indicating successful binding.
5. The boat and transmitter are now ready to operate.

Tip: Your React™ 17 Deep-V includes two features to make your boating experience even more worry free.

1. A low-voltage alarm that signals when your boat battery is nearly discharged. When your transmitter starts to beep you have about one minute of runtime remaining to return your boat to shore for safe retrieval before the ESC Low Voltage Cutoff (LVC) stops boat operation to protect the battery from over discharge.
2. When your boat is nearing the end of its radio range, the transmitter will issue a continuous alarm sound. Once the boat is returned to a safe distance, the power indicator light will turn solid and the alarm will turn off.

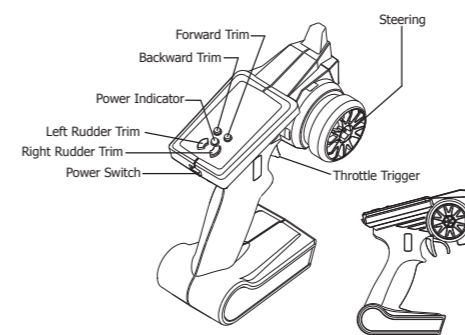

Getting Started

1. Install 4 AA batteries into the transmitter.
2. Remove the canopy from the hull by rotating the canopy latch to the left or right and pulling up on the back of the canopy.
3. Install the fully charged battery in the compartment by securing it into the battery clip with the battery cable toward the front of the boat.
4. Power on the transmitter.
5. Connect the battery to the ESC/Receiver.
6. Install the canopy on the hull.
7. Keep the throttle at neutral and place the boat into the water. Three beeps will sound, indicating the boat is powered on.

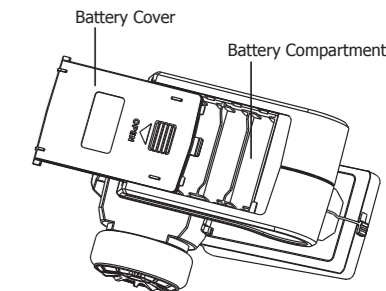

Range Check

IMPORTANT: Perform a range check at the beginning of each boating session, after repair or after installation of new batteries.

Ensure that all batteries are fully charged.

1. With the radio system powered on and connected, walk away from your boat 90 feet (32 m).
2. Have an assistant remain with the boat to check for proper control movement of the rudder in response to your transmitter input.
3. If everything appears to be operating correctly, prepare to operate the boat in the water.

NOTICE: Do not operate the motor without water cooling circulation or damage may result.

When You Are Finished

1. Power off the boat.
2. Power off the transmitter.
3. Disconnect and remove the battery from the boat.

NOTICE: Disconnect and remove the Li-Ion battery from the boat after use to prevent trickle discharge. Charge your Li-Ion battery to about half capacity before storage. During storage, make sure the battery charge does not fall below 3V per cell. Low Voltage Cutoff does not prevent the battery from over discharge during storage.

Tip: Always remove the canopy before storage or moisture may allow mold and mildew to grow in the boat.

- Fully dry the inside and outside of the boat, including the water cooling lines.
- Remove the hatch before storing your boat.
- Repair any damage or wear to the boat.
- Lubricate the drive shaft using Dynamite® Marine Grease (DYNE4200).

NOTICE: When you are finished boating, never leave the boat in direct sunlight or in a hot, enclosed area such as a car. Doing so can damage the boat.

NOTICE: Running the boat in saltwater could cause some parts to corrode. If you run the boat in saltwater, rinse it thoroughly in freshwater after each use and lubricate the drive system.

NOTICE: Because of its corrosive effects, running RC boats in saltwater is at the discretion of the modeler.

Age Recommendation: Not for children under 14 years. This is not a toy.

EN

EN

EN

EN

Operating Instructions

Forward

To go forward: pull backward (squeeze) the throttle trigger on the transmitter.



Backward

To go backward (reverse): push forward on the transmitter throttle trigger.



Left Turn

To turn left rotate the steering wheel counter-clockwise (towards yourself). Use the throttle trigger to drive the boat forward and left.

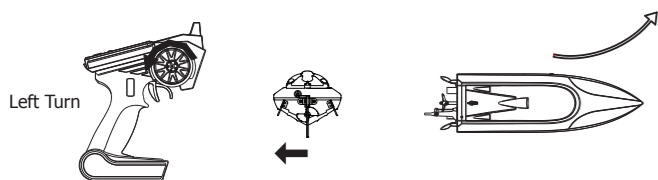

Right Turn

To turn right rotate the steering wheel clockwise (away from yourself). Use the throttle trigger to drive the boat forward and right.

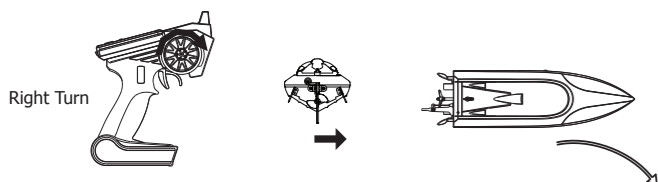

Self-Righting

If the boat capsizes in the water, push the throttle trigger forward and then quickly pull it backward. The boat will automatically right itself.

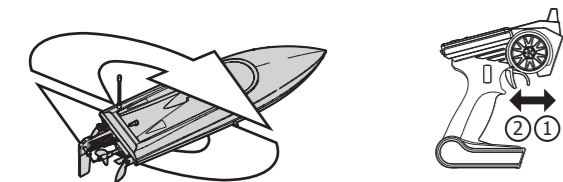

Left and Right Trim Adjustments

Let the boat drive straight ahead (release the rudder wheel). If the boat turns to the left or right the steering trim may need to be adjusted. Adjust the Left or Right Trim until the boat sails straight.

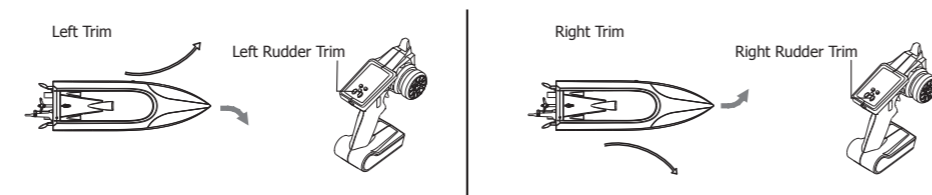

Forward and Backwards Trim Adjustments

Let the boat idle (release the throttle trigger). If the boat still moves forward or backward, press the Forward or Backward trim button as needed until the boat stops moving.

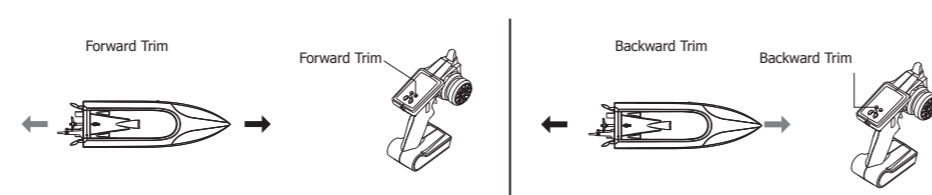

Limited Warranty

What this Warranty Covers

Horizon Hobby, LLC, (Horizon) warrants to the original purchaser that the product purchased (the "Product") will be free from defects in materials and workmanship at the date of purchase.

What is Not Covered

This warranty is not transferable and does not cover (i) cosmetic damage, (ii) damage due to acts of God, accident, misuse, abuse, negligence, commercial use, or due to improper use, installation, operation or maintenance, (iii) modification of or to any part of the Product, (iv) attempted service by anyone other than a Horizon Hobby authorized service center, (v) Product not purchased from an authorized Horizon dealer, or (vi) Product not compliant with applicable technical regulations or (vii) use that violates any applicable laws, rules, or regulations.

OTHER THAN THE EXPRESS WARRANTY ABOVE, HORIZON MAKES NO OTHER WARRANTY OR REPRESENTATION, AND HEREBY DISCLAIMS ANY AND ALL IMPLIED WARRANTIES, INCLUDING, WITHOUT LIMITATION, THE IMPLIED WARRANTIES OF NON-INFRINGEMENT, MERCHANTABILITY AND FITNESS FOR A PARTICULAR PURPOSE. THE PURCHASER ACKNOWLEDGES THAT THEY ALONE HAVE DETERMINED THAT THE PRODUCT WILL SUITABLY MEET THE REQUIREMENTS OF THE PURCHASER'S INTENDED USE.

Purchaser's Remedy

Horizon's sole obligation and purchaser's sole and exclusive remedy shall be that Horizon will, at its option, either (i) service, or (ii) replace, any Product determined by Horizon to be defective. Horizon reserves the right to inspect any and all Product(s) involved in a warranty claim. Service or replacement decisions are at the sole discretion of Horizon. Proof of purchase is required for all warranty claims. SERVICE OR REPLACEMENT AS PROVIDED UNDER THIS WARRANTY IS THE PURCHASER'S SOLE AND EXCLUSIVE REMEDY.

Limitation of Liability

HORIZON SHALL NOT BE LIABLE FOR SPECIAL, INDIRECT, INCIDENTAL OR CONSEQUENTIAL DAMAGES, LOSS OF PROFITS OR PRODUCTION OR COMMERCIAL LOSS IN ANY WAY, REGARDLESS OF WHETHER SUCH CLAIM IS BASED IN CONTRACT, WARRANTY, TORT, NEGLIGENCE, STRICT LIABILITY OR ANY OTHER THEORY OF LIABILITY, EVEN IF HORIZON HAS BEEN ADVISED OF THE POSSIBILITY OF SUCH DAMAGES. Further, in no event shall the liability of Horizon exceed the individual price of the Product on which liability is asserted. As Horizon has no control over use, setup, final assembly, modification or misuse, no liability shall be assumed nor accepted for any resulting damage or injury. By the act of use, setup or assembly, the user accepts all resulting liability. If you as the purchaser or user are not prepared to accept the liability associated with the use of the Product, purchaser is advised to return the Product immediately in new and unused condition to the place of purchase.

Law

These terms are governed by Illinois law (without regard to conflict of law principals). This warranty gives you specific legal rights, and you may also have other rights which vary from state to state. Horizon reserves the right to change or modify this warranty at any time without notice.

WARRANTY SERVICES

Questions, Assistance, and Services

Your local hobby store and/or place of purchase cannot provide warranty support or service. Once assembly, setup or use of the Product has been started, you must contact your local distributor or Horizon directly. This will enable Horizon to better answer your questions and service you in the event that you may need any assistance. For questions or assistance, please visit our website at www.horizonhobby.com, submit a Product Support Inquiry, or call the toll free telephone number referenced in the Warranty and Service Contact Information section to speak with a Product Support representative.

Inspection or Services

If this Product needs to be inspected or serviced and is compliant in the country you live and use the Product in, please use the Horizon Online Service Request submission process found on our website or call Horizon to obtain a Return Merchandise Authorization (RMA) number. Pack the Product securely using a shipping carton. Please note that original boxes may be included, but are not designed to withstand the rigors of shipping without additional protection. Ship via a carrier that provides tracking and insurance for lost or damaged parcels, as Horizon is not responsible for merchandise until it arrives and is accepted at our facility. An Online Service Request is available at http://www.horizonhobby.com/content/_service-center_render-service-center. If you do not have internet access, please contact Horizon Product Support to obtain a RMA number along with instructions for submitting your product for service. When calling Horizon, you will be asked to provide your complete name, street address, email address and phone number where you can be reached during business hours. When sending product into Horizon, please include your RMA number, a list of the included items, and a brief summary of the problem. A copy of your original sales receipt must be included for warranty consideration. Be sure your name, address, and RMA number are clearly written on the outside of the shipping carton.

NOTICE: Do not ship Li-Po batteries to Horizon. If you have any issue with a Li-Po battery, please contact the appropriate Horizon Product Support office.

Warranty Requirements

For Warranty consideration, you must include your original sales receipt verifying the proof-of-purchase date. Provided warranty conditions have been met, your Product will be serviced or replaced free of charge. Service or replacement decisions are at the sole discretion of Horizon.

Non-Warranty Service

Should your service not be covered by warranty, service will be completed and payment will be required without notification or estimate of the expense unless the expense exceeds 50% of the retail purchase cost. By submitting the item for service you are agreeing to payment of the service without notification. Service estimates are available upon request. You must include this request with your item submitted for service. Non-warranty service estimates will be billed a minimum of ½ hour of labor. In addition you will be billed for return freight. Horizon accepts money orders and cashier's checks, as well as Visa, MasterCard, American Express, and Discover cards. By submitting any item to Horizon for service, you are agreeing to Horizon's Terms and Conditions found on our website http://www.horizonhobby.com/content/_service-center_render-service-center.

ATTENTION: Horizon service is limited to Product compliant in the country of use and ownership. If received, a non-compliant Product will not be serviced. Further, the sender will be responsible for arranging return shipment of the un-serviced Product, through a carrier of the sender's choice and at the sender's expense. Horizon will hold non-compliant Product for a period of 60 days from notification, after which it will be discarded.

10/15

Warranty and Service Contact Information

Country of Purchase	Horizon Hobby	Contact Information	Address
United States of America	Horizon Service Center (Repairs and Repair Requests)	servicecenter.horizonhobby.com/RequestForm/	4105 Filedstone Rd. Champaign, Illinois 61822 USA
	Horizon Product Support (Product Technical Assistance)	productsupport@horizonhobby.com 877-504-0233	
	Sales	websales@horizonhobby.com 800-338-4639	
United Kingdom	Service/Parts/Sales: Horizon Hobby Limited	sales@horizonhobby.co.uk +44 (0) 1279 641 097	Units 1-4 Ployters Rd Staple Tye Harlow, Essex CM18 7NS, United Kingdom
Germany	Horizon Technischer Service	service@horizonhobby.de +49 (0) 4121 2655 100	Christian-Junge-Straße 1 25337 Elmshorn, Germany
	Sales: Horizon Hobby GmbH		
France	Service/Parts/Sales: Horizon Hobby SAS	infofrance@horizonhobby.com +33 (0) 1 60 18 34 90	11 Rue Georges Charpak 77127 Lieusaint, France

FCC Statement

This device complies with part 15 of the FCC rules. Operation is subject to the following two conditions: (1) This device may not cause harmful interference, and (2) this device must accept any interference received, including interference that may cause undesired operation.

CAUTION: Changes or modifications not expressly approved by the party responsible for compliance could void the user's authority to operate the equipment.

This product contains a radio transmitter with wireless technology which has been tested and found to be compliant with the applicable regulations governing a radio transmitter in the 2.400GHz to 2.4835GHz frequency range.

IC Information

This device complies with Industry Canada licence-exempt RSS standard(s). Operation is subject to the following two conditions: (1) this device may not cause interference, and (2) this device must accept any interference, including interference that may cause undesired operation of the device.

EU Compliance Statement: Horizon Hobby, LLC hereby declares that this product is in compliance with the essential requirements and other relevant provisions of the R&TTE and EMC Directive. A copy of the EU Declaration of Conformity is available online at: <http://www.horizonhobby.com/content/support-render-compliance>.

Instructions for disposal of WEEE by users in the European Union
This product must not be disposed of with other waste. Instead, it is the user's responsibility to dispose of their waste equipment by handing it over to a designated collections point for the recycling of waste electrical and electronic equipment. The separate collection and recycling of your waste equipment at the time of disposal will help to conserve natural resources and ensure that it is recycled in a manner that protects human health and the environment. For more information about where you can drop off your waste equipment for recycling, please contact your local city office, your household waste disposal service or where you purchased the product.



REACT™

PROBOAT™
ProBoatModels.com

17-Inch Brushed Self-Righting Deep-V boat

PRB08024

Zum Starten

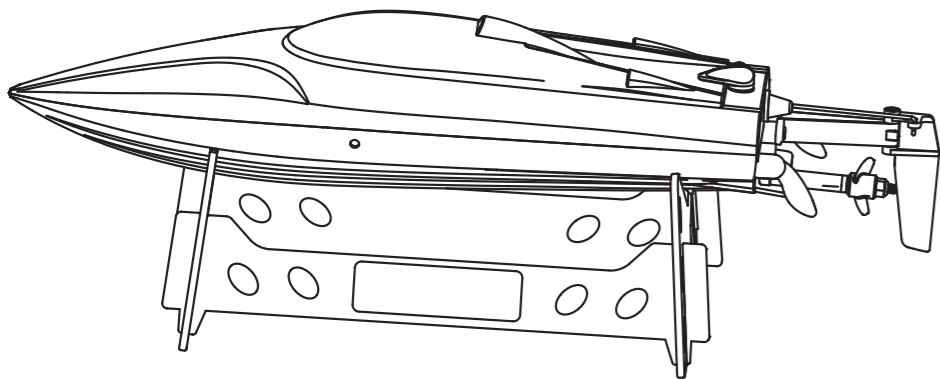

HINWEIS

Alle Anweisungen, Garantien und dazugehörigen Dokumente können ohne Ankündigung von Horizon Hobby LLC geändert werden. Eine aktuelle Version ersehen Sie bitte im Support Feld unter: <http://www.horizonhobby.com>.

ERKLÄRUNG DER BEGRIFFE

Die folgenden Begriffe werden in der gesamten Produktliteratur verwendet, um auf unterschiedlich hohe Gefahrenrisiken beim Betrieb dieses Produkts hinzuweisen:

HINWEIS: Wenn diese Verfahren nicht korrekt befolgt werden, können sich möglicherweise Sachschäden UND geringe oder keine Gefahr von Verletzungen ergeben.

ACHTUNG: Wenn diese Verfahren nicht korrekt befolgt werden, ergeben sich wahrscheinlich Sachschäden UND die Gefahr von schweren Verletzungen.

WARNUNG: Wenn diese Verfahren nicht korrekt befolgt werden, ergeben sich wahrscheinlich Sachschäden, Kollateralschäden und schwere Verletzungen ODER mit hoher Wahrscheinlichkeit oberflächliche Verletzungen.

! WARNUNG: Lesen Sie die GESAMTE Bedienungsanleitung, um sich vor dem Betrieb mit den Produktfunktionen vertraut zu machen. Wird das Produkt nicht korrekt betrieben, kann dies zu Schäden am Produkt oder persönlichem Eigentum führen oder schwere Verletzungen verursachen.

Dies ist ein hochentwickeltes Hobby-Produkt. Es muss mit Vorsicht und gesundem Menschenverstand betrieben werden und benötigt gewisse mechanische Grundfähigkeiten. Wird dieses Produkt nicht auf eine sichere und verantwortungsvolle Weise betrieben, kann dies zu Verletzungen oder Schäden am Produkt oder anderen Sachwerten führen. Versuchen Sie nicht ohne Genehmigung durch Horizon Hobby, LLC, das Produkt zu zerlegen, es mit inkompatiblen Komponenten zu verwenden oder auf jegliche Weise zu erweitern. Diese Bedienungsanleitung enthält Anweisungen für Sicherheit, Betrieb und Wartung. Es ist unbedingt notwendig, vor Zusammenbau, Einrichtung oder Verwendung alle Anweisungen und Warnhinweise im Handbuch zu lesen und zu befolgen, damit es bestimmungsgemäß betrieben werden kann und Schäden oder schwere Verletzungen vermieden werden.

Nicht geeignet für Kinder unter 14 Jahren. Dies ist kein Spielzeug.

Zusätzliche Sicherheitsvorkehrungen und Warnhinweise

Als Benutzer dieses Produkts sind Sie allein dafür verantwortlich, es so zu betreiben, dass es Sie selbst und andere nicht gefährdet und dass es zu keiner Beschädigung des Produkts oder des Eigentums Dritter kommt.

- Fassen Sie beim Handling oder Transport das Boot immer von vorne an und halten alle bewegliche Teile weg vom Körper.
- Halten Sie stets in allen Richtungen einen Sicherheitsabstand um Ihr Modell, um Zusammenstöße oder Verletzungen zu vermeiden. Dieses Modell wird von einem Funksignal gesteuert, das Interferenzen von vielen Quellen außerhalb Ihres Einflussbereichs unterliegt. Diese Interferenzen können einen kurzzeitigen Steuerungsverlust verursachen.
- Betreiben Sie Ihr Modell immer auf einer Freifläche ohne Fahrzeuge in voller Größe, Verkehr oder Menschen.
- Befolgen Sie stets sorgfältig die Anweisungen und Warnhinweise für das Modell und jegliche optionalen Hilfsgeräte (Ladegeräte, Akkupacks usw.).
- Bewahren Sie alle Chemikalien, Klein- und Elektroteile stets außerhalb der Reichweite von Kindern auf.
- Setzen Sie Geräte, die für diesen Zweck nicht speziell ausgelegt und geschützt sind, niemals Wasser aus. Feuchtigkeit kann die Elektronik beschädigen.
- Stecken Sie keinen Teil des Modells in den Mund, da dies zu schweren Verletzungen oder sogar zum Tod führen kann.
- Betreiben Sie Ihr Modell nie mit fast leeren Senderakkus.

Akku-Warnhinweise

Das im Lieferumfang enthaltene Ladegerät ist für das sichere Aufladen des Li-Ionen Akkus entwickelt worden.

! ACHTUNG: Alle Anweisungen und Warnhinweise müssen genau befolgt werden. Falsche Handhabung von Li-Po-Akkus kann zu Brand, Personen- und/ oder Sachwertschäden führen.

- **LASSEN SIE DAS NETZGERÄT, LADEGERÄT UND AKKU NIEMALS UNBEAUFICHTIGT WÄHREND DES BETRIEBES.**
- **LADEN SIE NIEMALS AKKUS ÜBER NACHT.**
- Durch Handhabung, Aufladung oder Verwendung des mitgelieferten Li-Ionen-Akkus übernehmen Sie alle mit Lithiumakkus verbundenen Risiken. Sollte der Akku zu einem beliebigen Zeitpunkt beginnen, sich aufzublähen oder anzuschwellen, stoppen Sie die Verwendung unverzüglich. Falls dies beim Laden oder Entladen auftritt, stoppen Sie den Lade-/Entladevorgang, und entnehmen Sie den Akku.
- Wird ein Akku, der sich aufbläht oder anschwillt, weiter verwendet, geladen oder entladen, besteht Brandgefahr.
- Lagern Sie den Akku stets bei Zimmertemperatur an einem trockenen Ort.
- Bei Transport oder vorübergehender Lagerung des Akkus muss der Temperaturbereich zwischen 40°F und 120°F (ca. 5 – 49°C) liegen. Akku oder Modell dürfen nicht im Auto oder unter direkter Sonneneinstrahlung gelagert werden. Bei Lagerung in einem heißen Auto kann der Akku beschädigt werden oder sogar Feuer fangen.

- Laden Sie die Akkus immer weit entfernt von brennbaren Materialien.
- Überprüfen Sie immer den Akku vor dem Laden und laden Sie niemals defekte oder beschädigte Akkus.
- Trennen Sie nach dem Laden stets das Produkt und lassen es zwischen den Ladevorgängen abkühlen.
- Überwachen Sie ständig die Temperatur des Akkupacks während des Ladens.
- Verwenden Sie ausschließlich ein Ladegerät das speziell für das Laden von Li-Ion Akku geeignet ist. Das Laden mit einem nicht geeignetem Ladegerät kann Feuer und / oder Sachbeschädigung zur Folge haben.
- Entladen Sie niemals Li-Ionen Akkus auf 3Volt unter Last.
- Verdecken Sie niemals Warnhinweise mit Klettband.
- Lassen Sie niemals Akkus während des Ladens unbeaufsichtigt.
- Laden Sie niemals Akkus ausserhalb ihrer sicheren Grenzen.
- Laden Sie niemals beschädigte Akkus.
- Versuchen Sie nicht das Ladegerät zu demontieren oder zu verändern.
- Lassen Sie niemals Minderjährige Akkus laden.
- Laden Sie niemals Akkus an extrem kalten oder heißen Plätzen (empfohlener Temperaturbereich 5 – 49°) oder im direkten Sonnenlicht.

Spezifikationen

Länge: 424mm
Breite: 114mm
Rumpf Material: Kunststoff
Motor: 390er Bürstenmotor wassergekühlt
ESC/Empfänger: ProBoat 2.4Ghz Empfänger mit Bürstenregler
Sender: ProBoat 2.4Ghz Fernsteuerung
Akku/Batterien: 7.4V 1500mAh 2S Li-Ion
Für den Sender sind 4x AA Batterien erforderlich

Empfohlenes Werkzeug und Materialien

- Spitzzange
- Papiertuch
- Steckschlüssel: 5.5mm
- Phillips Schraubendreher # 1
- Transparentes Klebeband (DYN0102)
- Dynamite Marine Fett und Applikator (DYNE4200)

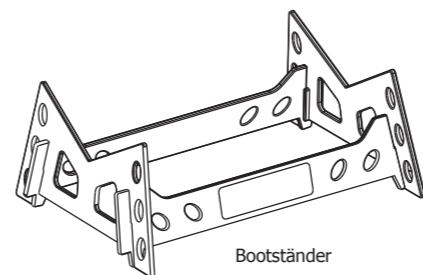
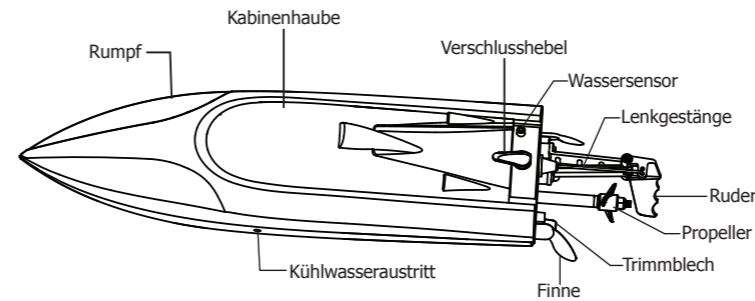
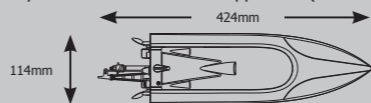

Akku Ladegerät

HINWEIS: Laden Sie den Akku niemals im Boot, da dieses sonst beschädigt werden könnte.

1. Schließen Sie den Akku an das Ladegerät an.
2. Schließen Sie den USB Anschluss des Ladegerätes an einen USB Ladeport an. Dieses kann ein USB Port eines Computer sein.
3. Die LED Anzeige auf dem Ladekabel leuchtet rot und zeigt damit den Ladevorgang an.
4. Die LED erlischt wenn der Ladevorgang abgeschlossen ist.
5. Trennen Sie nach dem Ladevorgang den Akku vom Ladegerät.

Binden des Senders mit dem Boot

1. Schalten Sie den Sender ein. Sie hören einen Piepton und die Power LED des Senders blinkt.
2. Setzen Sie das Boot mit eingelegten und angeschlossenen Akkus in das Wasser.
3. Das Boot schaltet sich bei Wasserkontakt automatisch ein und piept drei mal.
4. Die Power LED des Senders leuchtet und zeigt damit die erfolgreiche Bindung an.
5. Der Sender und das Boot sind nun betriebsbereit.

Tipp: Ihr React 17 Deep V besitzt zwei Features die das Fahren noch angenehmer machen.

1. Ist der Akku nahezu entladen ertönt ein Niederspannungsalarm. Fängt der Sender an zu piepen haben Sie noch eine Minute Zeit das Boot zurück an das Ufer zu fahren, bevor die Niederspannungsabschaltung (LVC) den Motor abschaltet um den Akku vor Tiefentladung zu schützen.
2. Wenn das Boot dabei ist, außerhalb der Senderreichweite zu geraten, sendet der Sender einen kontinuierlichen akustischen Alarm. Sobald sich das Boot innerhalb eines Sicherheitsabstands wieder befindet, leuchtet die Kontrollanzeige am Netzteil auf und der Alarm geht aus.

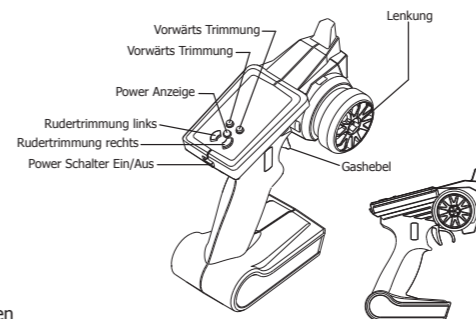

Zum Starten

1. Setzen Sie vier AA Batterien in den Sender ein.
2. Drehen Sie den Verschlusshebel und nehmen die Kabinenhaube am hinteren Ende hoch und dann vom Rumpf ab.
3. Setzen Sie einen vollständig geladenen Akku in das Akkufach ein und sichern ihn mit dem Clip.
4. Schalten Sie den Sender ein.
5. Schließen Sie den Akku an den Regler/Empfänger an.
6. Setzen Sie die Kabinenhaube wieder auf.
7. Lassen Sie den Gashebel auf Neutral und setzen das Boot in das Wasser. Sie hören dann drei Töne die anzeigen, dass das Boot eingeschaltet ist.

Reichweitentest

WICHTIG: Führen Sie einen Reichweitentest zum Beginn jeder Fahrsaison, nach Reparaturen oder mit neuen Akkus durch. Versichern Sie sich, dass der Akku und die Batterien vollständig geladen sind.

1. Entfernen Sie sich mit eingeschalteter Fernsteuerung 32 Meter vom Boot.
2. Eine zweite Person überprüft gleichzeitig am Boot ob die Ruderkontrollen analog zu den Sendereingaben reagieren.
3. Arbeitet alles korrekt ist das Boot betriebsbereit.

HINWEIS: Betreiben Sie das Boot nicht ohne Wasserkühlung, da es sonst beschädigt werden kann.

Nach dem Fahren

1. Schalten Sie das Boot aus.
2. Schalten Sie den Sender aus.
3. Trennen und entfernen Sie den Akku vom Boot.

HINWEIS: Trennen Sie den Akku nach Gebrauch vom Regler und entnehmen ihn aus dem Boot um eine Tiefentladung zu vermeiden. Bitte achten Sie während der Lagerung, dass die Zellspannung nicht unter 3 Volt pro Zelle fällt. Die Niederspannungsabschaltung (LVC) schützt den Akku nicht vor Tiefentladung.

Tipp: Nehmen Sie stets die Kabinenhaube vor dem Einlagern vom Boot ab, da sich sonst durch die Feuchtigkeit Schimmel bilden kann.

- Lassen Sie das Boot innen und aussen inklusive der Kühlwasserleitungen vollständig trocknen.
- Nehmen Sie die Kabinenhaube vor dem Einlagern ab.
- Reparieren Sie defekte oder verschlissene Komponenten.
- Fetten Sie die Antriebswelle mit Dynamite Marine Fett (DYNE4200).

HINWEIS: Lassen Sie das Boot nach dem Fahren niemals im direkten Sonnenlicht oder in heißen geschlossenen Räumen wie zum Beispiel einem Auto. Dieses könnte das Boot beschädigen.

HINWEIS: Der Betrieb des Bootes in Salzwasser fördert die Korrosion. Sollten Sie das Boot in Salzwasser fahren spülen Sie es gründlich nach jedem Fahren mit Süßwasser ab und fetten das Antriebssystem.

HINWEIS: Aufgrund der korrosiven Effekte erfolgt der Betrieb des Bootes im Salzwasser auf alleinige Verantwortung des Nutzers.

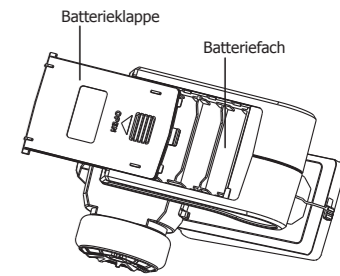

DE

DE

DE

DE

Betriebsanleitung

Vorwärts

Um vorwärts zu fahren bewegen Sie den Gashebel in Pfeilrichtung nach hinten.



Rückwärts

Um rückwärts zu fahren drücken Sie den Gashebel in Pfeilrichtung nach vorne.



Nach links fahren

Um eine Kurve nach links zu fahren drehen Sie das Lenkrad gegen den Uhrzeiger nach links. Nutzen Sie den Gashebel mit um das Boot nach links zu fahren.

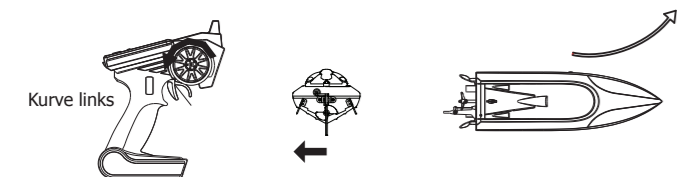

Nach rechts fahren

Um eine Kurve nach rechts zu fahren drehen Sie das Lenkrad gegen den Uhrzeigersinn nach rechts. Nutzen Sie den Gashebel um das Boot nach rechts zu fahren.

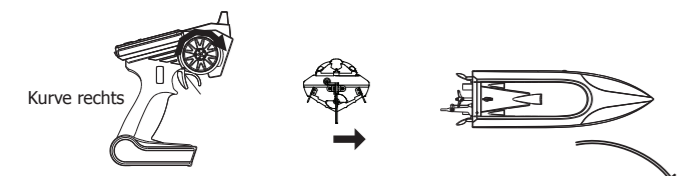

Selbstaufrichtend

Sollte das Boot im Wasser umschlagen drücken Sie den Gashebel nach vorne und dann schnell nach hinten. Das Boot wird sich dann automatisch aufrichten.



Trimmeinstellungen links und rechts

Lassen Sie das Boot ohne Rudereinwirkung geradeaus fahren. Sollte das Boot nach links oder rechts fahren, muß die Trimmung eingestellt werden. Justieren Sie die Trimmung bis das Boot geradeaus fährt.

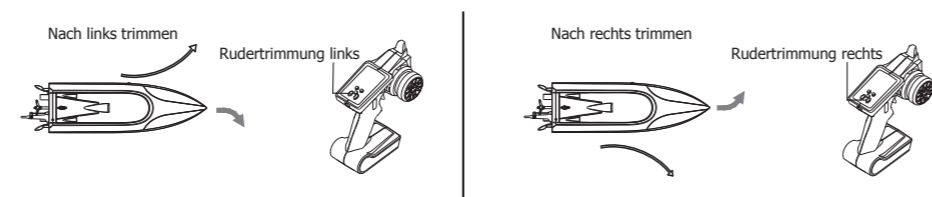

Vorwärts / Rückwärts Trimmeinstellungen

Lassen Sie den Gashebel auf Leerlauf. Sollte sich das Boot dabei nach vorne oder hinten bewegen drücken Sie die Vorwärts oder Rückwärtstrimmung bis bis das Boot aufhört sich zu bewegen.

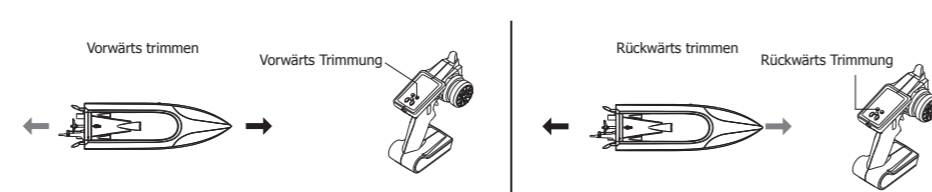

Garantie und Service Informationen

Warnung

Ein ferngesteuertes Modell ist kein Spielzeug. Es kann, wenn es falsch eingesetzt wird, zu erheblichen Verletzungen bei Lebewesen und Beschädigungen an Sachgütern führen. Betreiben Sie Ihr RC-Modell nur auf freien Plätzen und beachten Sie alle Hinweise der Bedienungsanleitung des Modells wie auch der Fernsteuerung.

Garantiezeitraum

Exklusive Garantie Horizon Hobby LLC (Horizon) garantiert, dass dasgekaufte Produkt frei von Material- und Montagefehlern ist. Der Garantiezeitraum entspricht den gesetzlichen Bestimmung des Landes, in dem das Produkt erworben wurde. In Deutschland beträgt der Garantiezeitraum 6 Monate und der Gewährleistungszeitraum 18 Monate nach dem Garantiezeitraum.

Einschränkungen der Garantie

(a) Die Garantie wird nur dem Erstkäufer (Käufer) gewährt und kann nicht übertragen werden. Der Anspruch des Käufers besteht in der Reparatur oder dem Tausch im Rahmen dieser Garantie. Die Garantie erstreckt sich ausschließlich auf Produkte, die bei einem autorisierten Horizon Händler erworben wurden. Verkäufe an dritte werden von dieser Garantie nicht gedeckt. Garantieansprüche werden nur angenommen, wenn ein gültiger Kaufnachweis erbracht wird. Horizon behält sich das Recht vor, diese Garantiebestimmungen ohne Ankündigung zu ändern oder modifizieren und widerruft dann bestehende Garantiebestimmungen.

(b) Horizon übernimmt keine Garantie für die Verkaufbarkeit des Produktes, die Fähigkeiten und die Fitness des Verbrauchers für einen bestimmten Einsatzzweck des Produktes. Der Käufer allein ist dafür verantwortlich, zu prüfen, ob das Produkt seinen Fähigkeiten und dem vorgesehenen Einsatzzweck entspricht.

(c) Ansprüche des Käufers → Es liegt ausschließlich im Ermessen von Horizon, ob das Produkt, bei dem ein Garantiefall festgestellt wurde, repariert oder ausgetauscht wird. Dies sind die exklusiven Ansprüche des Käufers, wenn ein Defekt festgestellt wird.

Horizon behält sich vor, alle eingesetzten Komponenten zu prüfen, die in den Garantiefall einbezogen werden können. Die Entscheidung zur Reparatur oder zum Austausch liegt nur bei Horizon. Die Garantie schließt kosmetische Defekte oder Defekte, hervorgerufen durch höhere Gewalt, falsche Behandlung des Produktes, falscher Einsatz des Produktes, kommerziellen Einsatz oder Modifikationen irgendwelcher Art aus.

Die Garantie schließt Schäden, die durch falschen Einbau, falsche Handhabung, Unfälle, Betrieb, Service oder Reparaturversuche, die nicht von Horizon ausgeführt wurden aus.

Ausgeschlossen sind auch Fälle die bedingt durch (vii) eine Nutzung sind, die gegen geltendes Recht, Gesetze oder Regularien verstoßen haben. Rücksendungen durch den Käufer direkt an Horizon oder eine seiner Landesvertretung bedürfen der Schriftform.

Schadensbeschränkung

Horizon ist nicht für direkte oder indirekte Folgeschäden, Einkommensausfälle oder kommerzielle Verluste, die in irgendeinem Zusammenhang mit dem Produkt stehen verantwortlich, unabhängig ab ein Anspruch im Zusammenhang mit einem Vertrag, der Garantie oder der Gewährleistung erhoben werden. Horizon wird darüber hinaus keine Ansprüche aus einem Garantiefall akzeptieren, die über den individuellen Wert des Produktes hinaus gehen. Horizon hat keinen Einfluss auf den Einbau, die Verwendung oder die Wartung des Produktes oder etwaiger Produktkombinationen, die vom Käufer gewählt werden. Horizon übernimmt keine Garantie und akzeptiert keine Ansprüche für in der folge auftretende Verletzungen oder Beschädigungen. Mit der Verwendung und dem Einbau des Produktes akzeptiert der Käufer alle aufgeführten Garantiebestimmungen ohne Einschränkungen und Vorbehalte.

Wenn Sie als Käufer nicht bereit sind, diese Bestimmungen im Zusammenhang mit der Benutzung des Produktes zu akzeptieren, werden Sie gebeten, dass Produkt in unbenutztem Zustand in der Originalverpackung vollständig bei dem Verkäufer zurückzugeben.

Sicherheitshinweise

Dieses ist ein hochwertiges Hobby Produkt und kein Spielzeug. Es muss mit Vorsicht und Umsicht eingesetzt werden und erfordert einige mechanische wie auch mentale Fähigkeiten. Ein Versagen, das Produkt sicher und umsichtig zu betreiben kann zu Verletzungen von Lebewesen und Sachbeschädigungen erheblichen Ausmaßes führen. Dieses Produkt ist nicht für den Gebrauch durch Kinder ohne die Aufsicht eines Erziehungsberechtigten vorgesehen. Die Anleitung enthält Sicherheitshinweise und Vorschriften sowie Hinweise für die Wartung und den Betrieb des Produktes. Es ist unabdingbar, diese Hinweise vor der ersten Inbetriebnahme zu lesen und zu verstehen. Nur so kann der falsche Umgang verhindert und Unfälle mit Verletzungen und Beschädigungen vermieden werden.

Fragen, Hilfe und Reparaturen

Ihr lokaler Fachhändler und die Verkaufsstelle können eine Garantiebeurteilung ohne Rücksprache mit Horizon nicht durchführen. Dies gilt auch für Garantireparaturen. Deshalb kontaktieren Sie in einem solchen Fall den Händler, der sich mit Horizon kurz schließen wird, um eine sachgerechte Entscheidung zu fällen, die Ihnen schnellst möglich hilft.

Wartung und Reparatur

Muss Ihr Produkt gewartet oder repariert werden, wenden Sie sich entweder an Ihren Fachhändler oder direkt an Horizon. Rücksendungen / Reparaturen werden nur mit einer von Horizon vergebenen RMA Nummer bearbeitet. Diese Nummer erhalten Sie oder ihr Fachhändler vom technischen Service. Mehr Informationen dazu erhalten Sie im Serviceportal unter www.horizonhobby.de oder telefonisch bei dem technischen Service von Horizon.

Packen Sie das Produkt sorgfältig ein. Beachten Sie, dass der Originalkarton in der Regel nicht ausreicht, um beim Versand nicht beschädigt zu werden. Verwenden Sie einen Paketdienstleister mit einer Tracking Funktion und Versicherung, da Horizon bis zur Annahme keine Verantwortung für den Versand des Produktes übernimmt. Bitte legen Sie dem Produkt einen Kaufbeleg bei, sowie eine ausführliche Fehlerbeschreibung und eine Liste aller eingesendeten Einzelkomponenten. Weiterhin benötigen wir die vollständige Adresse, eine Telefonnummer für Rückfragen, sowie eine Email Adresse.

Garantie und Reparaturen

Garantieanfragen werden nur bearbeitet, wenn ein Originalkaufbeleg von einem autorisierten Fachhändler beiliegt, aus dem der Käufer und das Kaufdatum hervorgeht. Sollte sich ein Garantiefall bestätigen wird das Produkt repariert oder ersetzt. Diese Entscheidung obliegt einzig Horizon Hobby.

Kostenpflichtige Reparaturen

Liegt eine kostenpflichtige Reparatur vor, erstellen wir einen Kostenvorschlag, den wir Ihrem Händler übermitteln. Die Reparatur wird erst vorgenommen, wenn wir die Freigabe des Händlers erhalten. Der Preis für die Reparatur ist bei Ihrem Händler zu entrichten. Bei kostenpflichtigen Reparaturen werden mindestens 30 Minuten Werkstattzeit und die Rückversandkosten in Rechnung gestellt. Sollten wir nach 90 Tagen keine Einverständniserklärung zur Reparatur vorliegen haben, behalten wir uns vor, das Produkt zu vernichten oder anderweitig zu verwerten.

ACHTUNG: Kostenpflichtige Reparaturen nehmen wir nur für Elektronik und Motoren vor. Mechanische Reparaturen, besonders bei Hubschraubern und RC-Cars sind extrem aufwendig und müssen deshalb vom Käufer selbst –vorgenommen werden.

10/15

Garantie und Service Kontaktinformationen

Land des Kauf	Horizon Hobby	Adresse	Telefon / E-mail Adresse
Deutschland	Horizon Technischer Service Sales: Horizon Hobby GmbH	Christian-Junge-Straße 1 25337 Elmshorn	+49 (0) 4121 2655 100 service@horizonhobby.de

HORIZON
H O B B Y - GmbH

CE **EU Konformitätserklärung:** Horizon LLC erklärt hiermit, dass dieses Produkt konform zu den essentiellen Anforderungen der R&TTE, EMC e LVD Direktive ist.

Eine Kopie der Konformitätserklärung ist online unter folgender Adresse verfügbar : <http://www.horizonhobby.com/content/support-render-compliance>.

Anweisungen zur Entsorgung von Elektro- und Elektronik-Altgeräten für Benutzer in der Europäischen Union
Dieses Produkt darf nicht zusammen mit anderem Abfall entsorgt werden. Stattdessen ist der Benutzer dafür

verantwortlich, unbrauchbare Geräte durch Abgabe bei einer speziellen Sammelstelle für das Recycling von unbrauchbaren elektrischen und elektronischen Geräten zu entsorgen. Die separate Sammlung und das Recycling von unbrauchbaren Geräten zum Zeitpunkt der Entsorgung hilft, natürliche Ressourcen zu bewahren und sicherzustellen, dass Geräte auf eine Weise wiederverwertet werden, bei der die menschliche Gesundheit und die Umwelt geschützt werden. Weitere Informationen dazu, wo Sie unbrauchbare Geräte zum Recycling abgeben können, erhalten Sie bei lokalen Ämtern, bei der Müllabfuhr für Haushaltsmüll sowie dort, wo Sie das Produkt gekauft haben.

React™

17-Inch Brushed Self-Righting Deep-V boat

PRB08024

Manuel de l'utilisateur

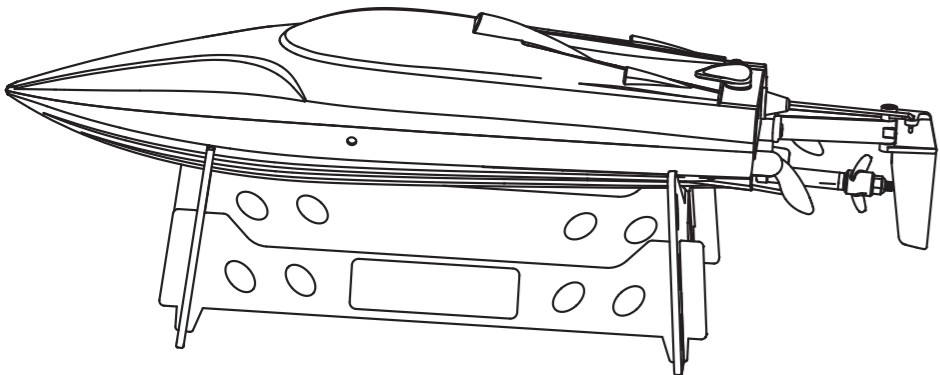

PROBOAT™
ProBoatModels.com

Précautions et Avertissements Supplémentaires Liés à la Sécurité

En tant qu'utilisateur de ce produit, il relève de votre seule responsabilité de le faire fonctionner de façon à préserver votre sécurité ainsi que celle des autres personnes et de manière à ne pas endommager le produit ni à occasionner de dégâts matériels à l'égard d'autrui.

- Tenez toujours le bateau par l'avant quand vous le manipulez et/ou transportez afin d'éloigner de vous les parties mobiles.
- Maintenez toujours une distance de sécurité adéquate dans toutes les directions autour de votre modèle afin d'éviter les collisions et blessures. Ce modèle est contrôlé par un signal radio, qui peut être soumis à des interférences provenant de nombreuses sources hors de votre contrôle. Les interférences sont susceptibles d'entraîner une perte de contrôle momentanée.
- Faites toujours fonctionner votre modèle dans des espaces dégagés, à l'écart des véhicules, de la circulation et des personnes.
- Respectez toujours scrupuleusement les instructions et avertissements relatifs à votre modèle et à tous les équipements complémentaires optionnels utilisés (chargeurs, packs de batteries rechargeables, etc.).
- Tenez toujours tous les produits chimiques, les petites pièces et les composants électriques hors de portée des enfants.
- Évitez toujours d'exposer à l'eau tout équipement non conçu et protégé à cet effet. L'humidité endommage les composants électroniques.
- Ne mettez jamais aucune partie du modèle dans votre bouche. Vous vous exposeriez à un risque de blessure grave, voire mortelle.
- Ne faites jamais fonctionner votre modèle lorsque les batteries de l'émetteur sont faibles.

Avertissements relatifs à la charge des batteries

Le chargeur inclus avec votre produit est conçu pour charger la batterie Li-Ion en toute sécurité.

⚠ ATTENTION: Tous les avertissements et instructions doivent être suivis scrupuleusement. Une mauvaise charge des batteries Li-Ion peut entraîner un incendie, des blessures et/ou des dégâts matériels.

- **Ne laissez jamais la batterie charger sans surveillance.**
- **Ne chargez jamais des batteries durant la nuit.**
- En manipulant, chargeant et utilisant des batteries Li-Ion, vous assumez tous les risques associés aux batteries lithium.
- Si à n'importe quel moment la batterie commence à gonfler ou se déformer, arrêtez immédiatement de l'utiliser. Stoppez la charge et déconnectez si vous êtes en cours de charger.
- Continuer à utiliser, charger ou décharger une batterie qui se déforme peut entraîner un incendie.
- Stockez toujours la batterie à température ambiante, dans un endroit sec pour de meilleurs résultats.
- Transportez et stockez toujours la batterie dans une plage température entre 5 et 49°C. Ne laissez jamais la batterie dans une voiture ou en plein soleil. Si entreposée dans une voiture au soleil, la batterie risque d'être endommagée ou prendre feu.
- Chargez toujours votre batterie à l'écart de matières inflammables.
- Inspectez toujours la batterie avant de la charger et ne chargez jamais une batterie endommagée.
- Débranchez toujours la batterie après la charge et laissez refroidir entre les charges.
- Surveillez toujours la température de la batterie lors de la charge.
- UTILISEZ UNIQUEMENT UN CHARGEUR SPÉCIALEMENT CONÇU POUR CHARGER DES BATTERIES LI-ION. La charge de la batterie avec un chargeur non compatible peut entraîner un incendie, des blessures et/ou dégâts matériels.

- Ne déchargez jamais les éléments Li-Ion en dessous de 3V.
- Ne recouvrez jamais les étiquettes d'avertissement avec les bandes auto-agrippantes.
- Ne laissez jamais une batterie en charge sans surveillance.
- Ne chargez jamais une batterie au-delà du niveau recommandé.
- Ne chargez jamais des batteries endommagées.
- N'essayez jamais de démonter ou modifier le chargeur.
- Ne laissez jamais un enfant de moins de 14 ans charger les batteries.
- Ne chargez jamais les batteries dans un endroit extrêmement chaud ou froid (température conseillée entre 5 et 49°C) ou en plein soleil.

Caractéristiques

Longueur: 424mm
Largeur: 71mm
Coque: Plastique moulé
Moteur: Moteur Brushed classe 390 à refroidissement liquide
Contrôleur/Récepteur: Récepteur ProBoat 2,4GHz avec contrôleur Brushed
Émetteur: Émetteur ProBoat 2,4GHz
Batterie/Piles: Li-Ion 2S 7,4V 1500 mA, 4 piles AA sont requises pour l'émetteur

Outils et matériaux recommandés

- Pince à bec fin
- Papier absorbant
- Clé plate: 5.5mm
- Tournevis cruciforme: #1
- Ruban adhésif transparent (DYNAM0102)
- Graisse marine Dynamite et pistolet (DYNE4200)

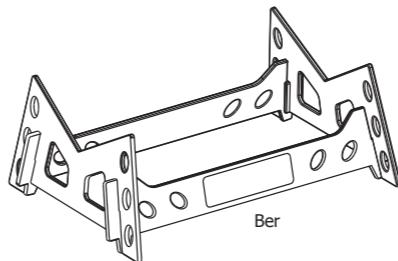
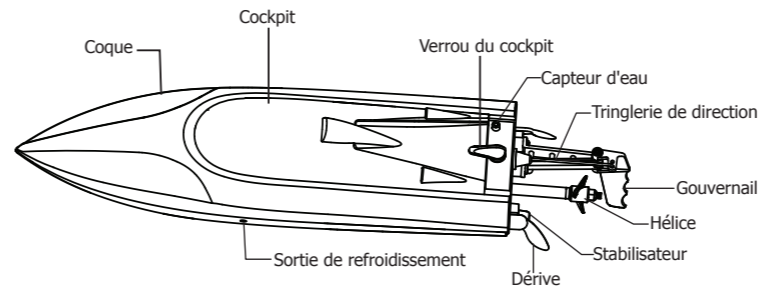
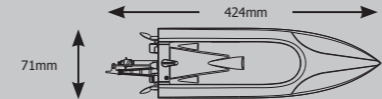

Chargeur de batterie

REMARQUE: Ne chargez jamais la batterie dans le bateau sous peine d'endommagement.

1. Connectez la batterie aux prises du chargeur afin qu'elle soit bien mise en place.
2. Branchez le port USB du chargeur à n'importe quel port de charge USB, comme par exemple la prise USB d'un ordinateur.
3. L'indicateur DEL sur le câble de charge s'allumera en rouge pour indiquer la charge de la batterie.
4. La DEL s'éteindra lorsque la charge sera terminée.
5. Une fois la charge terminée, débranchez la batterie du chargeur.

Affectation du bateau à l'émetteur

1. Mettez votre émetteur sous tension. Une tonalité simple retentira et la DEL de l'émetteur clignotera.
2. Mettez le bateau sur l'eau (avec la batterie installée et branchée).
3. Le bateau se mettra automatiquement sous tension au contact de l'eau et émettra 3 tonalités.
4. La DEL de l'émetteur s'allumera pour indiquer le succès de l'affectation.
5. Le bateau et l'émetteur sont maintenant prêts à l'utilisation.

Conseil: Votre React 17 comprend deux caractéristiques pour faciliter la navigation.

1. Une alarme tension basse qui vous prévient lorsque la batterie de votre bateau est presque déchargée. Lorsque l'émetteur commence à biper, il vous reste environ une minute d'autonomie pour ramener votre bateau en toute sécurité avant que la Coupure basse tension (LVC) du contrôleur ne s'enclenche et coupe le bateau pour protéger la batterie d'une décharge trop importante.
2. Lorsque votre bateau se rapproche de la limite de portée radio, l'émetteur émettra une alarme sonore continue. Une fois le bateau de nouveau à une distance sûre, l'indicateur lumineux d'alimentation deviendra fixe et la tonalité s'arrêtera.

Démarrage

1. Installez 4 piles AA dans l'émetteur.
2. Retirez le cockpit de la coque en tournant le verrou du cockpit vers la gauche ou la droite pour ensuite soulever l'arrière du cockpit.
3. Installez la batterie complètement chargée dans son compartiment en la fixant sur la platine à l'aide des câbles vers l'avant du bateau.
4. Mettez l'émetteur sous tension.
5. Connectez la batterie au contrôleur/récepteur.
6. Remplacez le cockpit sur la coque.
7. Laissez les gaz au neutre et placez le bateau sur l'eau. Vous entendrez trois tonalités vous indiquant la mise sous tension du bateau.

Test de portée radio

IMPORTANT: Effectuez un test de portée radio au début de chaque session, après avoir effectué des réparations ou après l'installation de nouvelles batteries.

Assurez-vous que toutes les batteries sont complètement chargées.

1. Avec le système radio activé et connecté, éloignez-vous d'environ 32m du bateau.
2. Demandez à un assistant de rester à côté du bateau pour surveiller la réponse des commandes aux ordres donnés par l'émetteur.
3. Si tout fonctionne correctement, vous pouvez vous préparer à utiliser le bateau sur l'eau.

REMARQUE: Ne faites jamais fonctionner le moteur sans son liquide de refroidissement sous peine d'endommager votre modèle.

Après la navigation

1. Mettez le bateau hors tension.
2. Mettez l'émetteur hors tension.
3. Déconnectez et retirez la batterie du bateau.

REMARQUE: Déconnectez et retirez la batterie Li-Ion du bateau après utilisation afin d'éviter l'auto-décharge. Chargez la batterie Li-Ion à la moitié de sa capacité maximale avant de la stocker. Lors du stockage, assurez-vous que la tension ne descende pas sous 3V par élément. La Coupure basse tension n'évite pas l'auto-décharge de la batterie pendant le stockage.

Conseil: Rangez toujours votre bateau avec le cockpit ouvert afin d'éviter la formation de moisissure à l'intérieur de la coque.

- Séchez totalement l'intérieur et l'extérieur du bateau, y compris le circuit de refroidissement.
- Ouvrez le cockpit avant de le stocker.
- Réparez ou remplacez les pièces endommagées ou usées de votre bateau.
- Lubrifiez l'arbre de transmission avec de la graisse marine Dynamite (DYNE4200).

REMARQUE: Lorsque la navigation est terminée, ne laissez jamais le bateau en plein soleil ou dans un endroit chaud et fermé comme une voiture, sous peine d'endommager votre bateau.

REMARQUE: Naviguer dans de l'eau salée peut causer la corrosion. Si vous naviguez en eau salée, rincez-le immédiatement à l'eau douce après utilisation et lubrifiez la transmission.

REMARQUE: L'utilisation en eau salée est sous l'entière responsabilité de l'utilisateur.

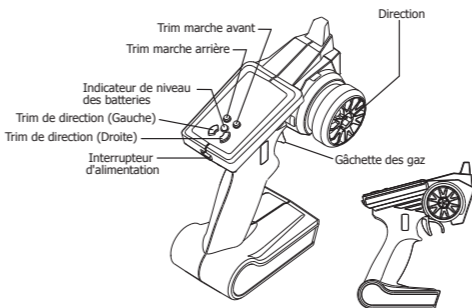

14 ans et plus. Ceci n'est pas un jouet.

FR

FR

FR

FR

Instructions d'utilisation

Marche avant

Pour avancer: pressez la gâchette des gaz de l'émetteur.



Marche arrière

Pour reculer: Poussez la gâchette des gaz de l'émetteur.



Tourner à gauche

Pour tourner à gauche, tournez le volant de direction vers la gauche. Utilisez la gâchette des gaz pour avancer vers la gauche.

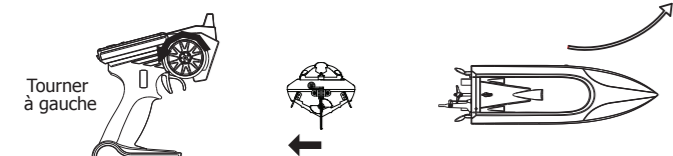

Tourner à droite

Pour tourner à droite, tournez le volant de direction vers la droite. Utilisez la gâchette des gaz pour avancer vers la droite.

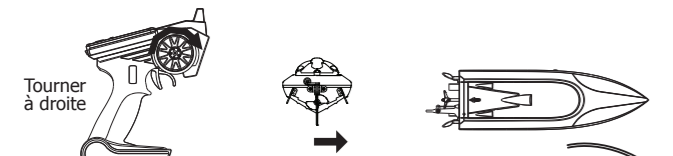

Remise à plat

Si le bateau chavire sur l'eau, poussez la gâchette des gaz puis pressez-la rapidement. Le bateau se remettra automatiquement à plat de lui-même.

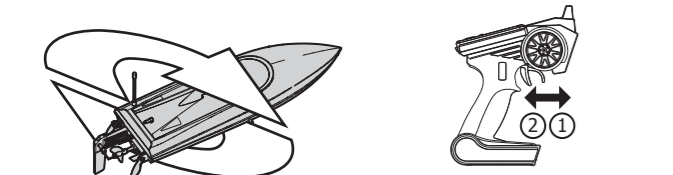

Réglages des trims droit et gauche

Laissez le bateau aller tout droit (lâchez le volant de direction). Si le bateau dérive vers la gauche ou la droite, faites un réglage des trims de direction. Réglez le trim gauche ou droit jusqu'à ce que le bateau ait une trajectoire droite.

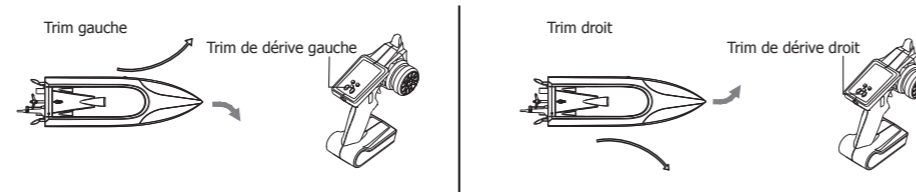

Réglages des trims marche avant et arrière

Laissez le bateau au neutre (lâchez la gâchette des gaz). Si le bateau continue d'avancer ou de reculer, appuyez sur le bouton de trim avant ou arrière jusqu'à ce que le bateau reste immobile.

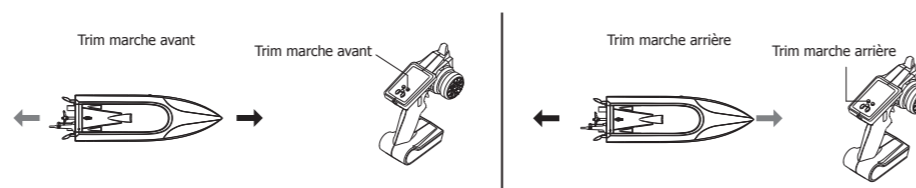

Garantie et réparations

Durée de la garantie

Garantie exclusive – Horizon Hobby, LLC (Horizon) garantit que le Produit acheté (le « Produit ») sera exempt de défauts matériels et de fabrication à sa date d'achat par l'Acheteur. La durée de garantie correspond aux dispositions légales du pays dans lequel le produit a été acquis. La durée de garantie est de 6 mois et la durée d'obligation de garantie de 18 mois à l'expiration de la période de garantie.

Limitations de la garantie

(a) La garantie est donnée à l'acheteur initial (« Acheteur ») et n'est pas transférable. Le recours de l'acheteur consiste en la réparation ou en l'échange dans le cadre de cette garantie. La garantie s'applique uniquement aux produits achetés chez un revendeur Horizon agréé. Les ventes faites à des tiers ne sont pas couvertes par cette garantie. Les revendications en garantie seront acceptées sur fourniture d'une preuve d'achat valide uniquement. Horizon se réserve le droit de modifier les dispositions de la présente garantie sans avis préalable et révoque alors les dispositions de garantie existantes.

(b) Horizon n'endosse aucune garantie quant à la vendabilité du produit ou aux capacités et à la forme physique de l'utilisateur pour une utilisation donnée du produit. Il est de la seule responsabilité de l'acheteur de vérifier si le produit correspond à ses capacités et à l'utilisation prévue.

(c) Recours de l'acheteur – Il est de la seule discrétion d'Horizon de déterminer si un produit présentant un cas de garantie sera réparé ou échangé. Ce sont là les recours exclusifs de l'acheteur lorsqu'un défaut est constaté.

Horizon se réserve la possibilité de vérifier tous les éléments utilisés et susceptibles d'être intégrés dans le cas de garantie. La décision de réparer ou de remplacer le produit est du seul ressort d'Horizon. La garantie exclut les défauts esthétiques ou les défauts provoqués par des cas de force majeure, une manipulation incorrecte du produit, une utilisation incorrecte ou commerciale de ce dernier ou encore des modifications de quelque nature qu'elles soient.

La garantie ne couvre pas les dégâts résultant d'un montage ou d'une manipulation erronés, d'accidents ou encore du fonctionnement ainsi que des tentatives d'entretien ou de réparation non effectuées par Horizon. Les retours effectués par le fait de l'acheteur directement à Horizon ou à l'une de ses représentations nationales requièrent une confirmation écrite.

Limitation des dommages

Horizon ne saurait être tenu pour responsable de dommages conséquents directs ou indirects, de pertes de revenus ou de pertes commerciales, liés de quelque manière que ce soit au produit et ce, indépendamment du fait qu'un recours puisse être formulé en relation avec un contrat, la garantie ou l'obligation de garantie. Par ailleurs, Horizon n'acceptera pas de recours issus d'un cas de garantie lorsque ces recours dépassent la valeur unitaire du produit. Horizon n'exerce aucune influence sur le montage, l'utilisation ou la maintenance du produit ou sur d'éventuelles combinaisons de produits choisis par l'acheteur. Horizon ne prend en compte aucune garantie et n'accepte aucun recours pour les blessures ou les dommages pouvant en résulter. Horizon Hobby ne saurait être tenu responsable d'une utilisation ne respectant pas les lois, les règles ou réglementations en vigueur. En utilisant et en montant le produit, l'acheteur accepte sans restriction ni réserve toutes les dispositions relatives à la garantie figurant dans le présent document. Si vous n'êtes pas prêt, en tant qu'acheteur, à accepter ces dispositions en relation avec l'utilisation du produit, nous vous demandons de restituer au vendeur le produit complet, non utilisé et dans son emballage d'origine.

Indications relatives à la sécurité

Ceci est un produit de loisirs perfectionné et non un jouet. Il doit être utilisé avec précaution et bon sens et nécessite quelques aptitudes mécaniques ainsi que mentales. L'incapacité à utiliser le produit de manière sûre et raisonnable peut provoquer des blessures et des dégâts matériels conséquents. Ce produit n'est pas destiné à être utilisé par des enfants sans la surveillance par un tuteur. La notice d'utilisation contient des indications relatives à la sécurité ainsi que des indications concernant la maintenance et le fonctionnement du produit. Il est absolument indispensable de lire et de comprendre ces indications avant la première mise en service. C'est uniquement ainsi qu'il sera possible d'éviter une manipulation erronée et des accidents entraînant des blessures et des dégâts. Horizon Hobby ne saurait être tenu responsable d'une utilisation ne respectant pas les lois, les règles ou réglementations en vigueur.

Questions, assistance et réparations

Votre revendeur spécialisé local et le point de vente ne peuvent effectuer une estimation d'éligibilité à l'application de la garantie sans avoir consulté Horizon. Cela vaut également pour les réparations sous garantie. Vous voudrez bien, dans un tel cas, contacter le revendeur qui conviendra avec Horizon d'une décision appropriée, destinée à vous aider le plus rapidement possible.

Maintenance et réparation

Si votre produit doit faire l'objet d'une maintenance ou d'une réparation, adressez-vous soit à votre revendeur spécialisé, soit directement à Horizon. Emballez le produit soigneusement. Veuillez noter que le carton d'emballage d'origine ne suffit pas, en règle générale, à protéger le produit des dégâts pouvant survenir pendant le transport. Faites appel à un service de messagerie proposant une fonction de suivi et une assurance, puisque Horizon ne prend aucune responsabilité pour l'expédition du produit jusqu'à sa réception acceptée. Veuillez joindre une preuve d'achat, une description détaillée des défauts ainsi qu'une liste de tous les éléments distincts envoyés. Nous avons de plus besoin d'une adresse complète, d'un numéro de téléphone (pour demander des renseignements) et d'une adresse de courriel.

Garantie et réparations

Les demandes en garantie seront uniquement traitées en présence d'une preuve d'achat originale émanant d'un revendeur spécialisé agréé, sur laquelle figurent le nom de l'acheteur ainsi que la date d'achat. Si le cas de garantie est confirmé, le produit sera réparé. Cette décision relève uniquement de Horizon Hobby.

Réparations payantes

En cas de réparation payante, nous établissons un devis que nous transmettons à votre revendeur. La réparation sera seulement effectuée après que nous ayons reçu la confirmation du revendeur. Le prix de la réparation devra être acquitté au revendeur. Pour les réparations payantes, nous facturons au minimum 30 minutes de travail en atelier ainsi que les frais de réexpédition. En l'absence d'un accord pour la réparation dans un délai de 90 jours, nous nous réservons la possibilité de détruire le produit ou de l'utiliser autrement.

ATTENTION : nous n'effectuons de réparations payantes que pour les composants électroniques et les moteurs. Les réparations touchant à la mécanique, en particulier celles des hélicoptères et des voitures radiocommandées, sont extrêmement coûteuses et doivent par conséquent être effectuées par l'acheteur lui-même.

10/15

Coordonnées de Garantie et réparations

Pays d'achat	Horizon Hobby	Adresse	Numéro de téléphone/E-mail
France	Service/Parts/Sales: Horizon Hobby SAS	11 Rue Georges Charpak 77127 Lieusaint, France	infofrance@horizonhobby.com +33 (0) 1 60 18 34 90

Information de IC

Le présent appareil est conforme aux CNR d'Industrie Canada applicables aux appareils radio exempts de licence. L'exploitation est autorisée aux deux conditions

suivantes : (1) l'appareil ne doit pas produire de brouillage, et (2) l'utilisateur de l'appareil doit accepter tout brouillage radioélectrique subi, même si le brouillage est susceptible d'en compromettre le fonctionnement.

CE Déclaration de conformité de l'Union Européenne : Horizon Hobby, LLC déclare par la présente que ce produit est en conformité avec les exigences essentielles et les autres dispositions de la RTTE, CEM, et DBT Directive.

Une copie de la déclaration de conformité Européenne est disponible à : <http://www.horizonhobby.com/content/support-render-compliance>.

Élimination dans l'Union Européenne

Ce produit ne doit pas être éliminé avec les ordures ménagères. Il est de la responsabilité de l'utilisateur de remettre le produit à un point de collecte officiel des déchets d'équipements électriques.

Cette procédure permet de garantir le respect de l'environnement et l'absence de sollicitation excessive des ressources naturelles. Elle protège de plus le bien-être de la communauté humaine. Pour plus d'informations quant aux lieux d'éliminations des déchets d'équipements électriques, vous pouvez contacter votre mairie ou le service local de traitement des ordures ménagères.

React™

17-Inch Brushed Self-Righting Deep-V boat

PRB08024

Manuale dell'utente

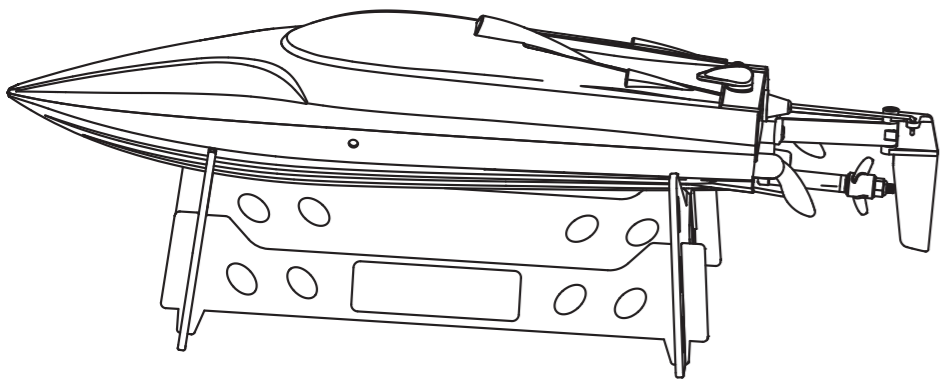

AVVISO

Tutte le istruzioni, le garanzie e gli altri documenti pertinenti sono soggetti a cambiamenti a totale discrezione di Horizon Hobby, LLC. Per una documentazione aggiornata sul prodotto, visitare il sito horizonhobby.com e fare clic sulla sezione Support del prodotto.

CONVENZIONI TERMINOLOGICHE

Nella documentazione relativa al prodotto vengono utilizzati i seguenti termini per indicare i vari livelli di pericolo potenziale durante l'uso del prodotto:

AVVISO: Indica procedure che, se non debitamente seguite, possono determinare il rischio di danni alle cose E il rischio minimo o nullo di lesioni alle persone.

ATTENZIONE: Indica procedure che, se non debitamente seguite, determinano il rischio di danni alle cose E di gravi lesioni alle persone.

AVVERTENZA: Indica procedure che, se non debitamente seguite, determinano il rischio di danni alle cose, danni collaterali e gravi lesioni alle persone O il rischio elevato di lesioni superficiali alle persone.

AVVERTENZA: leggere TUTTO il manuale di istruzioni e familiarizzare con le caratteristiche del prodotto prima di farlo funzionare. Un uso improprio del prodotto può causare danni al prodotto stesso e alle altre cose e gravi lesioni alle persone.

Questo modello è un prodotto sofisticato per appassionati di modellismo. Deve essere azionato in maniera attenta e responsabile e richiede alcune conoscenze basilari di meccanica. L'uso improprio o irresponsabile di questo prodotto può causare lesioni alle persone e danni al prodotto stesso o alle altre cose. Questo prodotto non deve essere utilizzato dai bambini senza la diretta supervisione di un adulto. Non tentare di smontare, utilizzare componenti incompatibili o modificare il prodotto in nessun caso senza previa approvazione di Horizon Hobby, LLC. Questo manuale contiene le istruzioni per la sicurezza, l'uso e la manutenzione del prodotto. È fondamentale leggere e seguire tutte le istruzioni e le avvertenze del manuale prima di montare, impostare o utilizzare il prodotto, al fine di utilizzarlo correttamente e di evitare di causare danni alle cose o gravi lesioni alle persone.

Limite minimo di età consigliato: Almeno 14 anni. Non è un giocattolo.

Precauzioni di sicurezza e avvertenze

L'utente di questo prodotto è l'unico responsabile del corretto utilizzo del medesimo affinché non arrechi pericolo per sé e per gli altri e non danneggi il prodotto stesso o cose di altri.

- Maneggiare/trasportare il vostro scafo con cura prendendolo per la parte frontale in modo che tutte le parti mobili siano lontane da voi.
- Mantenere sempre un perimetro di sicurezza intorno al modello per evitare collisioni o lesioni. Questo modello funziona con comandi radio soggetti all'interferenza di altri dispositivi non controllabili dall'utente. L'interferenza può provocare una momentanea perdita di controllo.
- Utilizzare sempre il modello in spazi aperti liberi da veicoli, traffico e persone.
- Seguire sempre scrupolosamente le istruzioni e le avvertenze relative al modello e a tutti gli accessori (caricabatterie, pacchi batteria ricaricabili, ecc.).
- Tenere sempre le sostanze chimiche, i componenti di piccole dimensioni e i componenti elettrici fuori dalla portata dei bambini.
- Evitare sempre il contatto con l'acqua di tutti i dispositivi che non sono stati specificatamente progettati per funzionare in acqua e non sono adeguatamente protetti. L'umidità danneggia le parti elettroniche non protette.
- Non mettere in bocca alcun componente del modello poiché potrebbe causare lesioni gravi o persino la morte.
- Non azionare il modello se le batterie del trasmettitore sono poco cariche.

Avvertenze per la carica

Il caricabatterie incluso è stato sviluppato per la ricarica sicura della batteria Li-Ion.

- ATTENZIONE:** Seguire attentamente le istruzioni e le avvertenze allegate. La ricarica impropria delle batterie Li-Ion può provocare incendi, causare lesioni alle persone e/o danni alle cose.
- Non lasciare mai incustodite le batterie durante la ricarica e durante l'uso.**
- Non caricare mai le batterie durante la notte senza supervisione.**
- La carica e l'uso della batteria Li-Ion comportano l'assunzione da parte dell'utente di tutti i rischi associati alle batterie al litio.
- Se in qualsiasi momento si forma un rigonfiamento della batteria, interrompere immediatamente l'uso. Se si sta caricando o scaricando la batteria, interrompere la procedura e scollegare la batteria.
- Il tentativo di utilizzare, caricare o scaricare una batteria che ha iniziato a gonfiarsi può dare origine a incendi.
- Per una conservazione ottimale, collocare sempre la batteria in un luogo asciutto a temperatura ambiente.
- Durante il trasporto o la conservazione temporanea, la temperatura dell'ambiente deve essere sempre compresa tra 5 e 49 °C. Non conservare la batteria in un'auto o sotto la luce diretta del sole. Se conservata all'interno di un'auto surriscaldata, la batteria potrebbe danneggiarsi o addirittura incendiarsi.
- Caricare sempre le batterie lontano da materiali infiammabili.
- Controllare sempre la batteria prima di caricarla e non caricare mai batterie danneggiate.
- Scollegare sempre la batteria dopo la carica e lasciare raffreddare il caricabatterie tra una carica e l'altra.
- Controllare costantemente la temperatura del pacco batterie durante la carica.
- UTILIZZARE SOLO CARICABATTERIE SPECIFICAMENTE PROGETTATI PER CARICARE BATTERIE LI-ION. La carica effettuata con caricabatterie non compatibili può provocare incendi, causare lesioni alle persone e/o danni materiali.

- Le celle Li-Ion non devono essere mai scaricate sotto i 3 V in condizioni di carico.
- Non coprire mai le etichette di avvertenza con ganci o bandelle.
- Non lasciare mai incustodite le batterie in carica.
- Non caricare mai le batterie a livelli al di fuori di quelli raccomandati.
- Non caricare mai batterie danneggiate.
- Non tentare mai di smontare o alterare il caricabatterie.
- Non lasciare mai caricare i pacchi batterie a minori sott i 14 anni.
- Non caricare mai le batterie in ambienti estremamente caldi o freddi (la temperatura consigliata è compresa tra 5 e 49 °C) né collocarle sotto la luce diretta del sole.

Caratteristiche

Lunghezza: 424mm
Larghezza: 71mm
Materiale scafo: Plastica
Motore: Motore a spazzola misura 390, raffreddato ad acqua
ESC/Ricevente: ProBoat® ricevente 2,4GHz con ESC per motore a spazzola
Trasmettente: ProBoat® trasmettente 2,4GHz
Batterie: 7,4V 1500mAh 2S Li-Ion necessita 4 batterie AA per la trasmettente

Attrezzi e materiali consigliati

- Pinze a becchi stretti
- Fazzoletto di carta
- Chiave per dadi: 5,5mm
- Cacciavite Phillips #1
- Nastro trasparente (DYNM0102)
- Dynamite® grasso marino con pistola (DYNE4200)

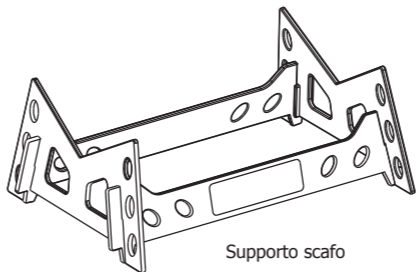
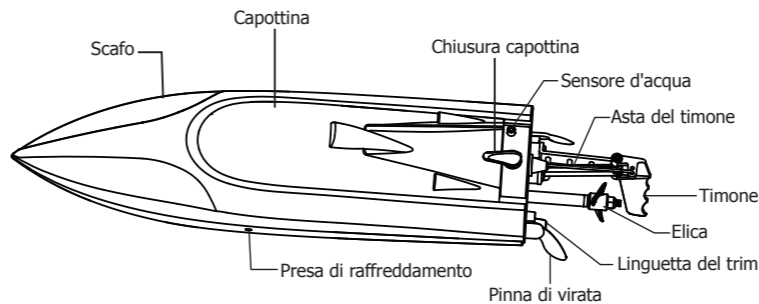
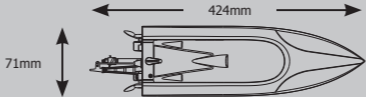

Caricabatteria

AVVISO: Non caricare mai una batteria all'interno dello scafo per evitare eventuali danni.

- Connettere la batteria alle prese del caricabatteria in modo che sia ben fissa.
- Connettere il terminale USB del caricabatteria a un porta USB qualsiasi, come per esempio la porta USB di un computer.
- L'indicatore LED sul cavo del caricabatteria si accenderà rosso fisso per indicare che la batteria sta caricando.
- Il LED si spegnerà per indicare che la procedura di ricarica è completata.
- Una volta finito il processo di ricarica, scollegare la batteria dal caricabatteria.

Connettere la trasmettente con lo scafo (binding)

- Accendere la trasmettente. Si sentirà un beep singolo e il LED d'accensione della trasmettente comincerà a lampeggiare.
- Appoggiare lo scafo in acqua (con la batteria installata e connessa).
- Lo scafo si accenderà in automatico quando entra in contatto con l'acqua e emetterà tre beep.
- Il LED d'accensione della trasmettente si accenderà fisso indicando la connessione eseguita.
- Lo scafo e la trasmettente adesso sono pronti all'uso.

Consiglio: Il vostro React™ 17 Deep-V è dotato di due funzioni per rendere la vostra avventura RC ancora più sicura.

- Un allarme di bassa tensione, che suona quando la batteria dello scafo risulta quasi scarica. Quando la vostra trasmettente comincia a emettere dei beep vi resta circa un minuto per portare il vostro scafo in maniera sicura alla riva prima che lo spegnimento per bassa tensione (LVC) dell'ESC interrompa il funzionamento dello scafo per proteggere la batteria da una sovrascarica.
- Quando la barca sta per uscire dalla portata della trasmettente, quest'ultima emette un allarme acustico continuo. Dopoché la barca è tornata a distanza di sicurezza, la spia luminosa dell'alimentazione diventa fissa e l'allarme si spegne.

Per iniziare

- Installare le 4 batterie AA nella trasmettente.
- Togliere la capottina dallo scafo, spostando la linguetta della capottina a sinistra o a destra e alzando la capottina dalla parte posteriore.
- Installare la batteria completamente carica nel suo alloggiamento e fissarla con fascette a strappo con il cavo della batteria alloggiato verso la parte anteriore dello scafo.
- Accendere la trasmettente.
- Connettere la batteria all'ESC / alla ricevente.
- Rimettere la capottina sullo scafo.
- Mantenere il motore al punto neutro e posare lo scafo in acqua. Si sentiranno 3 beep, indicando che lo scafo è acceso.

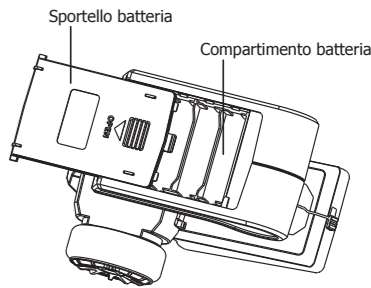

Test della portata

IMPORTANTE: Si raccomanda di fare una prova della portata all'inizio di ogni sessione di utilizzo o dopo una riparazione o un'installazione di nuove batterie.

Assicurarsi che tutte le batterie siano completamente cariche.

- Con il radiocomando acceso e connesso, allontanarsi dallo scafo di circa 32m.
- Lasciare un assistente vicino allo scafo per controllare che il timone risponda correttamente ai comandi impartiti dalla trasmettente.
- Se sembra che tutto funzioni bene, ci si può preparare a mettere lo scafo in acqua.

AVVISO: Non fare funzionare il motore senza il sistema di raffreddamento ad acqua. Altrimenti potrebbe danneggiarsi il motore.

Dopo l'utilizzo

- Spegnere lo scafo.
- Spegnere la trasmettente.
- Scollegare la batteria e toglierla dallo scafo.

AVVISO: Dopo l'uso, scollegare e rimuovere la batteria Li-Ion dallo scafo per evitare lo scaricamento passivo. Caricare la batteria Li-Ion a circa la metà della capacità prima della conservazione. Durante la conservazione, assicurarsi che la carica della batteria non scenda sotto i 3 V per cella. L'LVC non previene alla sovrascarica della batteria durante la conservazione.

Consiglio: Togliere sempre la capottina prima di riporre lo scafo, altrimenti l'umidità favorisce lo sviluppo di muffe e funghi all'interno dello scafo.

- Asciugare lo scafo completamente dall'interno e esterno, incluso i tubi del raffreddamento ad acqua.
- Rimuovere lo sportello prima della conservazione dello scafo.
- Riparare eventuali danni o usure allo scafo.
- Lubrificare l'albero di trasmissione con il grasso marino Dynamite (DYNE4200).

AVVISO: Quando si termina di navigare, non lasciare lo scafo al sole o in un ambiente caldo e ristretto come l'interno di un'auto. In caso contrario, lo scafo potrebbe subire dei danni.

AVVISO: Usando lo scafo in acqua salata, è facile che alcune parti si corrodano. Se si usa lo scafo in acqua salata, risciacquarlo in acqua dolce dopo ogni uso e lubrificare il sistema di trasmissione.

AVVISO: A causa dell'effetto corrosivo, l'uso degli scafi RC in acqua salata è a discrezione del modellista.

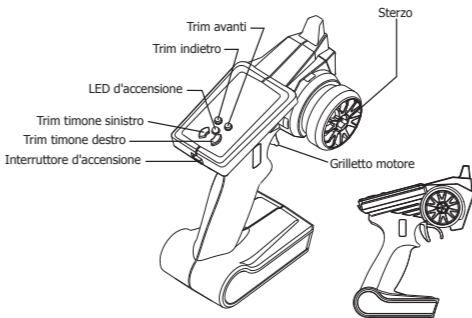

Istruzioni per l'uso

Avanti

Per andare in avanti: premere il grilletto motore della trasmittente.



Indietro

Per andare indietro: spingere in avanti il grilletto motore della trasmittente.



Virata a sinistra

Per girare a sinistra, girare il volantino in senso anti-orario (verso voi stessi). Usare il grilletto motore per andare in avanti a sinistra.

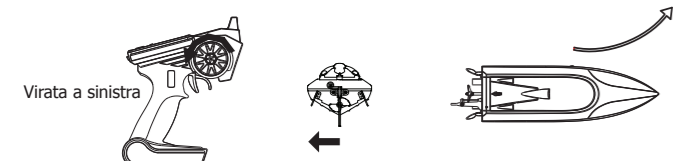

Virata a destra

Per girare a destra, girare il volantino in senso orario (via da voi stessi). Usare il grilletto motore per andare in avanti a destra.

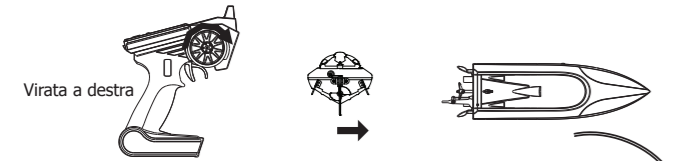

Auto raddrizzamento

Se lo scafo si capovolge in acqua, spingere il grilletto motore in avanti e poi tirarlo velocemente indietro. Lo scafo si raddrizzerà in automatico.



Regolazione dei trim di destra e sinistra

Fare andare lo scafo dritto (rilasciare il volantino). Se lo scafo gira a sinistra o destra, il trim dello sterzo forse deve essere regolato. Regolare il trim destro e sinistro fino a quando lo scafo va dritto.

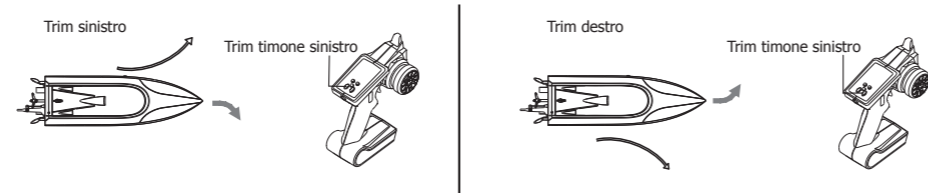

Regolazione dei trim avanti e indietro

Lasciare lo scafo a vuoto (rilasciare il grilletto motore). Se lo scafo si muove ancora in avanti o indietro, premere il bottone del trim avanti o indietro, come necessario, fino a quando lo scafo si ferma.

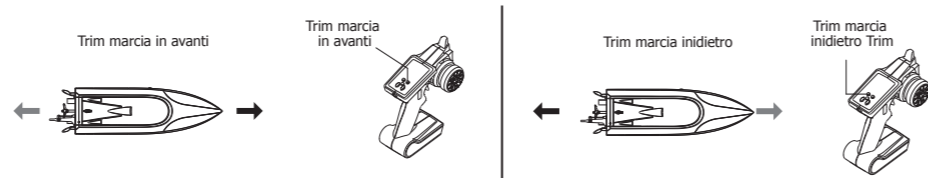

Garanzia

Periodo di garanzia

Garanzia esclusiva - Horizon Hobby, LLC (Horizon) garantisce che il prodotto acquistato (il "Prodotto") sarà privo di difetti relativi ai materiali e di eventuali errori di montaggio alla data di acquisto. Il periodo di garanzia è conforme alle disposizioni legali del paese nel quale il prodotto è stato acquistato. Tale periodo di garanzia ammonta a 6 mesi e si estende ad altri 18 mesi dopo tale termine.

Limiti della garanzia

(a) La garanzia è limitata all'acquirente originale (Acquirente) e non è cedibile a terzi. L'acquirente ha il diritto a far riparare o a far sostituire la merce durante il periodo di questa garanzia. La garanzia copre solo quei prodotti acquistati presso un rivenditore autorizzato Horizon. Altre transazioni di terze parti non sono coperte da questa garanzia. La prova di acquisto è necessaria per far valere il diritto di garanzia. Inoltre, Horizon si riserva il diritto di cambiare o modificare i termini di questa garanzia senza alcun preavviso e di escludere tutte le altre garanzie già esistenti.

(b) Horizon non si assume alcuna garanzia per la disponibilità del prodotto, per l'adeguatezza o l'idoneità del prodotto a particolari previsti dall'utente. È sola responsabilità dell'acquirente il fatto di verificare se il prodotto è adatto agli scopi da lui previsti.

(c) Richiesta dell'acquirente – spetta soltanto a Horizon, a propria discrezione riparare o sostituire qualsiasi prodotto considerato difettoso e che rientra nei termini di garanzia. Queste sono le uniche rivalse a cui l'acquirente si può appellare, se un prodotto è difettoso.

Horizon si riserva il diritto di controllare qualsiasi componente utilizzato che viene coinvolto nella rivalsa di garanzia. Le decisioni relative alla sostituzione o alla riparazione sono a discrezione di Horizon. Questa garanzia non copre dei danni superficiali o danni per cause di forza maggiore, uso errato del prodotto, un utilizzo che viola qualsiasi legge, regolamentazione o disposizione applicabile, negligenza, uso ai fini commerciali, o una qualsiasi modifica a qualsiasi parte del prodotto.

Questa garanzia non copre danni dovuti ad un'installazione errata, ad un funzionamento errato, ad una manutenzione o un tentativo di riparazione non idonei a cura di soggetti diversi da Horizon. La restituzione del prodotto a cura dell'acquirente, o da un suo rappresentante, deve essere approvata per iscritto dalla Horizon.

Limiti di danno

Horizon non si riterrà responsabile per danni speciali, diretti, indiretti o consequenziali; perdita di profitto o di produzione; perdita commerciale connessa al prodotto, indipendentemente dal fatto che la richiesta si basa su un contratto o sulla garanzia. Inoltre la responsabilità di Horizon non supera mai in nessun caso il prezzo di acquisto del prodotto per il quale si chiede la responsabilità. Horizon non ha alcun controllo sul montaggio, sull'utilizzo o sulla manutenzione del prodotto o di combinazioni di vari prodotti. Quindi Horizon non accetta nessuna responsabilità per danni o lesioni derivanti da tali circostanze. Con l'utilizzo e il montaggio del prodotto l'utente acconsente a tutte le condizioni, limitazioni e riserve di garanzia citate in questa sede.

Qualora l'utente non fosse pronto ad assumersi tale responsabilità associata all'uso del prodotto, si suggerisce di restituire il prodotto intatto, mai usato e immediatamente presso il venditore.

Indicazioni di sicurezza

Questo è un prodotto sofisticato di hobbistica e non è un giocattolo. Esso deve essere manipolato con cautela, con giudizio e richiede delle conoscenze basilari di meccanica e delle facoltà mentali di base. Se il prodotto non verrà manipolato in maniera sicura e responsabile potrebbero risultare delle lesioni, dei gravi danni a persone, al prodotto o all'ambiente circostante. Questo prodotto non è concepito per essere usato dai bambini senza una diretta supervisione di un adulto. Il manuale del prodotto contiene le istruzioni di sicurezza, di funzionamento e di manutenzione del prodotto stesso. È fondamentale leggere e seguire tutte le istruzioni e le avvertenze nel manuale prima di mettere in funzione il prodotto. Solo così si eviterà un utilizzo errato e si preverranno incidenti, lesioni o danni.

Domande, assistenza e riparazioni

Il vostro negozio locale e/o luogo di acquisto non possono fornire garanzie di assistenza o riparazione senza previo colloquio con Horizon. Questo vale anche per le riparazioni in garanzia. Quindi in tale casi bisogna interpellare un rivenditore, che si metterà in contatto subito con Horizon per prendere una decisione che vi possa aiutare nel più breve tempo possibile.

Manutenzione e riparazione

Se il prodotto deve essere ispezionato o riparato, si prega di rivolgersi ad un rivenditore specializzato o direttamente ad Horizon. Il prodotto deve essere imballato con cura. Bisogna far notare che i box originali solitamente non sono adatti per effettuare una spedizione senza subire alcun danno. Bisogna effettuare una spedizione via corriere che fornisce una tracciabilità e un'assicurazione, in quanto Horizon non si assume alcuna responsabilità in relazione alla spedizione del prodotto. Inserire il prodotto in una busta assieme ad una descrizione dettagliata degli errori e ad una lista di tutti i singoli componenti spediti. Inoltre abbiamo bisogno di un indirizzo completo, di un numero di telefono per chiedere ulteriori domande e di un indirizzo e-mail.

Garanzia a riparazione

Le richieste in garanzia verranno elaborate solo se è presente una prova d'acquisto in originale proveniente da un rivenditore specializzato autorizzato, nella quale è ben visibile la data di acquisto. Se la garanzia viene confermata, allora il prodotto verrà riparato o sostituito. Questa decisione spetta esclusivamente a Horizon Hobby.

Riparazioni a pagamento

Se bisogna effettuare una riparazione a pagamento, effettueremo un preventivo che verrà inoltrato al vostro rivenditore. La riparazione verrà effettuata dopo l'autorizzazione da parte del vostro rivenditore. La somma per la riparazione dovrà essere pagata al vostro rivenditore. Le riparazioni a pagamento avranno un costo minimo di 30 minuti di lavoro e in fattura includeranno le spese di restituzione. Qualsiasi riparazione non pagata e non richiesta entro 90 giorni verrà considerata abbandonata e verrà gestita di conseguenza.

ATTENZIONE: Le riparazioni a pagamento sono disponibili solo sull'elettronica e sui motori. Le riparazioni a livello meccanico, soprattutto per gli elicotteri e le vetture RC, sono molto costose e devono essere effettuate autonomamente dall'acquirente.

10/15

Garanzia e Assistenza informazioni per i contatti

Stato di acquisto	Horizon Hobby	Telefono/Indirizzo e-mail	Indirizzo
Germania	Horizon Technischer Service	service@horizonhobby.de +49 (0) 4121 2655 100	Christian-Junge-Straße 1 25337 Elmshorn, Germania
	Sales: Horizon Hobby GmbH		

CE Dichiarazione di conformità EU: Horizon Hobby, LLC con la presente dichiara che il prodotto è conforme ai requisiti essenziali e ad altre disposizioni rilevanti del R&TTE, EMC e direttiva LVD. Una copia della dichiarazione di conformità per l'Unione Europea è disponibile a: <http://www.horizonhobby.com/content/support-render-compliance>.



Smaltimento all'interno dell'Unione Europea

Questo prodotto non deve essere smaltito assieme ai rifiuti domestici. Invece è responsabilità dell'utente lo smaltimento di tali rifiuti, che devono essere portati in un centro di raccolta designato per il riciclaggio di rifiuti elettronici. Con tale procedimento si aiuterà preservare l'ambiente e le risorse non verranno sprecate. In questo modo si proteggerà il benessere dell'umanità. Per maggiori informazioni sui punti di riciclaggio si prega di contattare il proprio ufficio locale o il servizio di smaltimento rifiuti.

HORIZON[®]
H O B B Y

© 2017 Horizon Hobby, LLC. Pro Boat, the Pro Boat logo, React, Dynamite, and the Horizon Hobby Logo are trademarks or registered trademarks of Horizon Hobby, LLC. Patents pending.

PRB08024

Updated 12/2016 | 50562.2