

EC-1500 1.5m



Scan the QR code and select the Manuals and Support quick links from the product page for the most up-to-date manual information.

Scannen Sie den QR-Code und wählen Sie auf der Produktseite die Quicklinks Handbücher und Unterstützung, um die aktuellsten Informationen zu Handbücher.

Scannez le code QR et sélectionnez les liens rapides Manuals and Support sur la page du produit pour obtenir les informations les plus récentes sur le manuel.

Scannerizzare il codice QR e selezionare i Link veloci Manuali e Supporto dalla pagina del prodotto per le informazioni manuali più aggiornate.



EFL15750



EFL15775

Instruction Manual
Bedienungsanleitung
Manuel d'utilisation
Manuale di Istruzioni

WISO

Tutte le istruzioni, le garanzie e gli altri documenti pertinenti sono soggetti a cambiamenti a totale discrezione di Horizon Hobby, LLC. Per una documentazione aggiornata sul prodotto, visitare il sito horizonhobby.com o towerhobbies.com e fare clic sulla sezione Support del prodotto.

CONVENZIONI TERMINOLOGICHE

Nella documentazione relativa al prodotto vengono utilizzati i seguenti termini per indicare i vari livelli di pericolo potenziale durante l'uso del prodotto:

AVVERTENZA: Indica procedure che, se non debitamente seguite, determinano il rischio di danni alle cose, danni collaterali e gravi lesioni alle persone o il rischio elevato di lesioni superficiali alle persone.

ATTENZIONE: Indica procedure che, se non debitamente seguite, determinano il rischio di danni alle cose e di gravi lesioni alle persone.

AVVISO: Indica procedure che, se non debitamente seguite, possono determinare il rischio di danni alle cose e il rischio minimo o nullo di lesioni alle persone.

 **AVVERTENZA:** leggere TUTTO il manuale di istruzioni e familiarizzare con le caratteristiche del prodotto prima di farlo funzionare. Un uso improprio del prodotto può causare danni al prodotto stesso e alle altre cose e gravi lesioni alle persone.

Questo modello è un prodotto sofisticato per appassionati di modellismo. Deve essere azionato in maniera attenta e responsabile e richiede alcune conoscenze basilari di meccanica. L'uso improprio o irresponsabile di questo prodotto può causare lesioni alle persone e danni al prodotto stesso o alle altre cose. Questo prodotto non deve essere utilizzato dai bambini senza la diretta supervisione di un adulto. Non tentare di smontare, utilizzare componenti incompatibili o modificare il prodotto in nessun caso senza previa approvazione di horizon hobby, llc. Questo manuale contiene le istruzioni per la sicurezza, l'uso e la manutenzione del prodotto. È fondamentale leggere e seguire tutte le istruzioni e le avvertenze del manuale prima di montare, impostare o utilizzare il prodotto, al fine di utilizzarlo correttamente e di evitare di causare danni alle cose o gravi lesioni alle persone.

Limite minimo di età consigliato: Almeno 14 anni. Non è un giocattolo.

Precauzioni e Avvertenze Sulla Sicurezza

L'utente di questo prodotto è l'unico responsabile del corretto utilizzo del medesimo in modo tale da non risultare pericoloso per sé stesso e gli altri e da non danneggiare il prodotto stesso o i beni altrui.

- Mantenere sempre la distanza di sicurezza in tutte le direzioni attorno al modello per evitare collisioni o danni. Questo modello è controllato da un segnale radio soggetto a interferenze provenienti da diverse sorgenti non controllabili dall'utilizzatore. Tali interferenze possono provocare perdite momentanee di controllo.
- Utilizzare sempre il modello in spazi liberi da veicoli, traffico e persone.
- Seguire sempre scrupolosamente le istruzioni e le avvertenze sia per il modello che per tutti gli accessori (caricabatteria, pacchi batteria ricaricabili, ecc.).
- Tenere sempre le sostanze chimiche, le parti piccole e i componenti elettrici fuori dalla portata dei bambini.
- Evitare sempre il contatto con l'acqua di tutte le apparecchiature che non sono state appositamente progettate a tale scopo. L'umidità danneggia i componenti elettronici.
- Non mettere in bocca le parti del modello. Potrebbe essere pericoloso e persino mortale.
- Non utilizzare il modello se le batterie della trasmittente sono poco cariche.
- Tenere sempre il velivolo in vista e sotto controllo.
- Usare sempre batterie completamente cariche.
- Tenere sempre la trasmittente accesa quando il velivolo viene alimentato.
- Rimuovere sempre le batterie prima dello smontaggio.
- Tenere sempre pulite le parti mobili.
- Tenere sempre i componenti asciutti.
- Lasciare sempre che i componenti si raffreddino dopo l'uso prima di toccarli.
- Rimuovere sempre le batterie dopo l'uso.
- Accertarsi sempre che il failsafe sia impostato correttamente prima del volo.
- Non utilizzare mai velivoli con cablaggi danneggiati.
- Non toccare mai le parti in movimento.

 **ATTENZIONE AI PRODOTTI CONTRAFFATTI:** se è necessario sostituire la ricevente Spektrum in dotazione con uno dei prodotti Horizon Hobby, si raccomanda di acquistare sempre da Horizon Hobby, LLC o da un suo rivenditore autorizzato per essere certi dell'autenticità e della qualità del prodotto Spektrum. Horizon Hobby, LLC nega ogni assistenza tecnica e garanzia a titolo esemplificativo, ma non esaustivo in merito alla compatibilità e alle prestazioni di prodotti contraffatti o dichiarati compatibili con la tecnologia DSM o Spektrum.

Registrazione

Registra il tuo prodotto oggi stesso per unirti alla nostra mailing list e ricevere tutti gli aggiornamenti sui prodotti, le offerte e le novità E-Flite.



Indice

Utensili necessari.....	55
Impostazione del trasmettitore.....	56
Montaggio dell'aeromodello.....	57
Installare la batteria e armare l'ESC.....	61
Baricentro (CG).....	61
Failsafe e suggerimenti generali per Binding.....	62
Connessione fra trasmettente e ricevente / Commutare ON e OFF il SAFE Select ..	62
Assegnazione interruttore SAFE Select.....	63
Télémetrie de la technologie Smart.....	63
Centraggio delle superfici di controllo.....	64
Test di controllo della direzione.....	64
Trimmaggio in volo.....	65
Consigli per il volo e riparazioni.....	65
Dopo il volo.....	65
Selezione e installazione del ricevitore Plug and Play (PNP).....	66
Regolazione delle squadrette.....	66
Guida alla soluzione dei problemi AS3X.....	67
Guida alla soluzione dei problemi.....	67
Parti di ricambio.....	68
Parti consigliate.....	68
Parti opzionali.....	68
Garanzia.....	69
Garanzia e Assistenza - Informazioni per i contatti.....	69
Dichiarazione di conformità per l'Unione europea.....	70

Specifiche

Apertura alare	1527 mm
Lunghezza	1190 mm
Peso	Senza batteria: 2373 g Con la batteria di brodo 4S 4000 mAh consigliata: 2755 g

Elementi inclusi

Ricevitore (solo BNF)	Telemetrico Spektrum™ AR8360T 8CH SAFE® e AS3X®
ESC	Dual Smart Brushless 40 A (SPMXAE0240C)
Motori	Outrunner Brushless 3739-650 Kv 14 poli (SPMXAM1300)
Elica	10 x 9, 5 pale (rotazione oraria e antioraria) (EFLP10905BL, EFLP10905BR)
Servo	(6) servo A332 a ingranaggi metallici 9 g (SPMSA332) (alettone, equilibratore, timone, flap) (1) servo A330R 9 g (SPMSA330R) (ruota anteriore sterzante) (1) servo A370R digitale a ingranaggi metallici 9 g (SPMSA370R) (porta di carico)

Elementi consigliati

Trasmettente	NX8 8 canali DSMX solo trasmettente (SPMR8200)
Batteria di bordo	4000 mAh 4S 14,8 V Smart 30C (SPMX40004S30)
Caricabatterie	Smart S1200 G2 CA; 1x200 (SPMXC2020)

Batterie opzionali

SPMX323S30	3200 mAh 3S 11,1 V Smart G2 30C; IC3
SPMX324S50	3200 mAh 4S 14,8 V Smart G2 50C; IC3
SPMX50004S30	5000 mAh 4S 14,8 V Smart LiPo 30C IC5 + Adattatore SPMXCA508

Utensili necessari

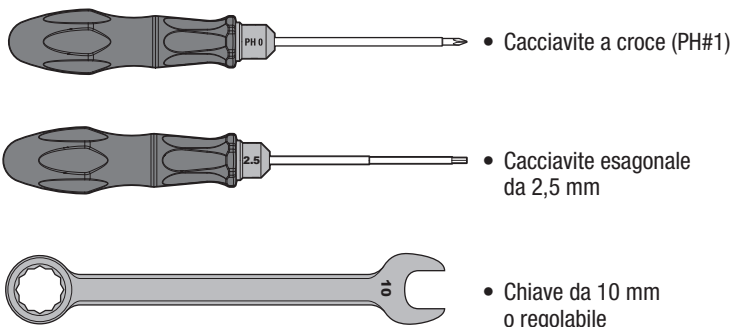

Impostazione del trasmettitore

Dual Rate

Si consiglia una riduzione di corsa corta per i primi voli.

AVVISO: per garantire il corretto funzionamento della tecnologia AS3X®, non ridurre l'escursione dei comandi sotto il 50%. Se si desidera usare corse più corte, regolare manualmente la posizione delle aste di comando sulle squadrette del servo.

AVVISO: consultare la guida alla risoluzione dei problemi per maggiori informazioni se si verificano oscillazioni ad alta velocità.

Esponenziale

Dopo i primi voli, è possibile regolare l'esponenziale nella trasmettente.

Impostazione della telemetria sulla trasmettente

Se la trasmettente che si intende utilizzare con questo aeromodello non visualizza i dati telemetrici, visitare Spektrumrc.com e aggiornare il firmware. Con il firmware più recente installato sulla trasmettente, l'opzione telemetria dovrebbe risultare

Impostazione delle trasmettenti serie DX

1. Accendere la trasmettente, premere la rotella di scorrimento, scorrere fino a **System Setup** (Impostazione sistema) e premere di nuovo sulla rotella. Scegliere Yes (Si).
2. Andare in **Model Select** (Scelta modello) e scegliere **<Add New Model>** (Aggiungi nuovo modello) in fondo alla lista. Il sistema chiede se si vuole creare un nuovo modello, selezionare **Create** (Crea)
3. Impostare **Model Type** (Tipo di modello): Selezionare **Airplane Model Type** (Tipo modello aeroplano) scegliendo l'icona dell'aeroplano. Il sistema chiede di confermare il tipo di modello, i dati saranno resettati. Selezionare **YES** (Si)
4. Impostare **Model Name** (Nome modello): inserire il nome da assegnare al file del modello
5. Andare su **Aircraft Type** (Tipo aereo) e scorrere fino alla selezione dell'ala, scegliere **1 AIL 1FLAP**
6. Selezionare **<Main Screen>** (Schermata principale). Premere sulla rotella per entrare in **Function List** (Lista funzioni)
7. Scorrere in basso e selezionare **Flap System** (Sistema flap)
8. Impostare **D/R (Dual Rate) e Expo; Aileron** (Alettone)
Impostare **Interruttore: Switch F**
Impostare **High Rates (Ratei alti): 100%, Expo 10% - Low Rates (Ratei bassi): 70%, Expo 5%**
9. Impostare **D/R (Dual Rate) e Expo; Elevator** (Equilibratore)
Impostare **Interruttore: SWITCH C**
Impostare **High Rates: 100%, Expo 10% - Low Rates 70%, Expo 5%**
10. Impostare **Throttle Cut (Taglio gas); Interruttore: Switch H, Posizione: -100%**
11. Impostare i valori nel menu flap
Impostare **SWITCH D**
Impostare **POS 0: 0% FLAP 0% Elevatore**
Set **POS 1: -50% FLAP 16% Elevatore**
Set **POS 2: -100% FLAP 25% Elevatore**
Set **SPEED 2.0**

* Le impostazioni fornite sono per i modelli DX6 e DX6e e non consentono l'uso dell'interruttore SAFE Select. Per utilizzare l'interruttore SAFE Select su questi sistemi, vedere la sezione *Assegnazione interruttore SAFE* per la configurazione e l'utilizzo della trasmettente.

Impostazione delle trasmettenti serie NX

1. Accendere la trasmettente, premere la rotella di scorrimento, scorrere fino a **System Setup** (Impostazione sistema) e premere di nuovo sulla rotella. Scegliere Yes (Si).
2. Andare in **Model Select** (Scelta modello) e scegliere **<Add New Model>** (Aggiungi nuovo modello) verso il fondo alla lista. Selezionare **Airplane Model Type** (Tipo modello aeroplano) scegliendo l'aeroplano, selezionare **Create** (Crea)
3. Impostare **Model Name** (Nome modello): inserire il nome da assegnare al file del modello
4. Andare su **Aircraft Type** (Tipo aereo) e scorrere fino alla selezione dell'ala, scegliere **1 AIL 1FLAP**
5. Selezionare **<Main Screen>** (Schermata principale). Premere sulla rotella per entrare in **Function List** (Lista funzioni)
6. Scorrere in basso e selezionare **Flap System** (Sistema flap)
7. Impostare **D/R (Dual Rate) e Expo; Aileron** (Alettone)
Impostare **Interruttore: Switch F**
Impostare **High Rates (Ratei alti): 100%, Expo 10% - Low Rates (Ratei bassi): 70%, Expo 5%**
8. Impostare **D/R (Dual Rate) e Expo; Elevator** (Equilibratore)
Impostare **Interruttore: SWITCH C**
Impostare **High Rates: 100%, Expo 10% - Low Rates 70%, Expo 5%**
9. Impostare **Throttle Cut (Taglio gas); Interruttore: Switch H, Posizione: -100%**
10. Impostare i valori nel menu flap
Impostare **SWITCH D**
Impostare **POS 0: 0% FLAP 0% Elevatore**
Set **POS 1: -50% FLAP 16% Elevatore**
Set **POS 2: -100% FLAP 25% Elevatore**
Set **SPEED 2.0**

Configurazione delle trasmettenti serie iX

1. Accendere la trasmettente e attendere che l'applicazione Spektrum AirWare si apra. Selezionare l'icona della penna arancione nell'angolo in alto a sinistra; il sistema chiede di poter **spegnere la trasmissione RF**, selezione **PROCEDI**
2. Selezionare i tre punti nell'angolo in alto a destro nello schermo, poi selezionare **Add a New Model** (Aggiungi nuovo modello)
3. Selezionare **Model Option** (Opzione modello), scegliere **DEFAULT**, scegliere **Airplane**. (Aereo). Il sistema chiede se si vuole creare un nuovo modello ACRO, selezionare **Create** (Crea)
4. Selezionare l'ultimo modello della lista, chiamato **Acro**. Toccare la parola Acro e rinominare il file con un nome a scelta
5. Toccare e tenere premuta l'icona della freccia indietro nell'angolo in alto a sinistra dello schermo per tornare alla schermata principale
6. Andare nel menu **Model Setup** (Imposta modello). Selezionare **Aircraft Type** (Tipo aeromodello). Il sistema chiede di poter **spegnere la trasmissione RF**. Selezionare **PROCEED** (PROCEDI). Toccare lo schermo per selezionare l'ala. Selezionare **1 Ail 1 Flap**.
7. Tenere premuta l'icona della freccia indietro nell'angolo in alto a sinistra dello schermo per tornare alla schermata principale.
8. Andare nel menu **Model Adjust** (Regola modello).
9. Impostare **Dual Rate ed Expo; Selezionare Aileron** (Alettone)
Impostare come **Interruttore: Switch F**
Impostare **High Rates (Ratei alti): 100%, Expo 10% - Low Rates (Ratei bassi): 70%, Expo 5%**
10. Impostare **Dual Rate ed Expo; Selezionare Elevator** (Equilibratore)
Impostare come **Interruttore: SWITCH C**
Impostare **High Rates: 100%, Expo 10% - Low Rates 70%, Expo 5%**
11. Impostare i valori nel menu flap
Impostare **SWITCH D**
Impostare **POS 0: 0% FLAP 0% Elevatore**
Set **POS 1: -50% FLAP 16% Elevatore**
Set **POS 2: -100% FLAP 25% Elevatore**
Set **SPEED 2.0**
12. Impostare **Throttle Cut (Taglio gas); Interruttore: Switch H, Posizione: -100%**

Assemblaggio del modello

Montaggio dello stabilizzatore verticale

1. Far scorrere prima il bordo d'attacco dello stabilizzatore verticale e poi inserire lo stabilizzatore verticale in posizione. Verificare che il connettore del servo integrato sia ben collegato.
2. Fissare lo stabilizzatore verticale con due viti autofilettanti M3 x 24 mm utilizzando un cacciavite a croce (PH#1).

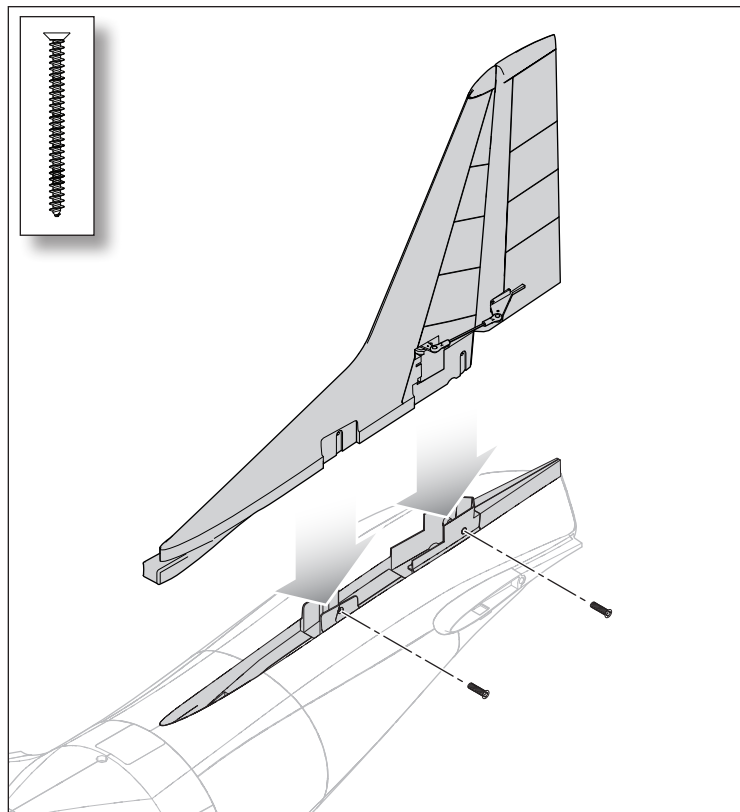

Installazione del piano di coda orizzontale

1. Far scorrere il tubo dello stabilizzatore orizzontale (490 x 3,8) nel foro situato nella parte posteriore della fusoliera.
2. Installare le 2 parti dello stabilizzatore orizzontale (sinistra e destra) come mostrato.
3. Premere le metà in sede fino quando gli stabilizzatori scattano in posizione.

Premere il pulsante sul fondo dello stabilizzatore per disimpegnare e rimuovere

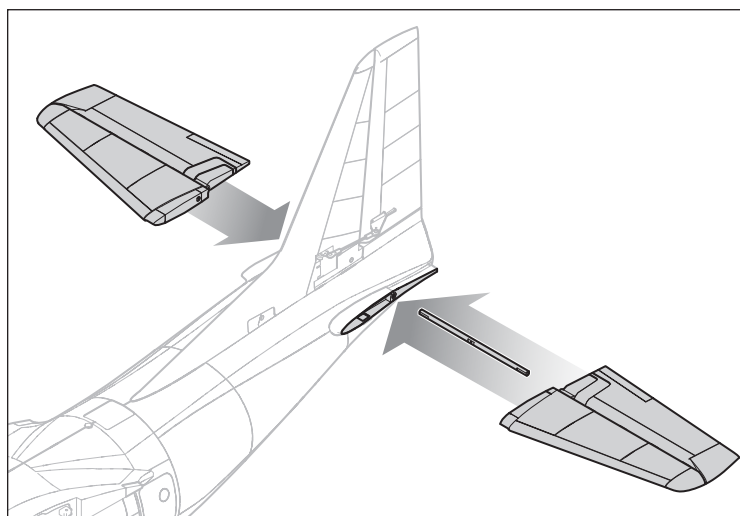

Montaggio dell'ala

Configurazione dei flap

IMPORTANTE: i flap e gli alettoni dell'E-flite EC-1500 richiedono l'installazione dell'apposito giunto tra le sezioni interne ed esterne dei flap OPPURE tra la sezione esterna dei flap e l'alettone. Non installare mai entrambe le giunzioni contemporaneamente.

Installare il giunto tra le sezioni interne ed esterne del flap per decolli e atterraggi più lenti. Installare il giunto tra la sezione esterna del flap e l'alettone per ratei di rollio superiori e volo acrobatico.

AVVISO: la mancata installazione del giunto di sezione in ciascuna può generare delle oscillazioni nella sezione esterna del flap, con conseguente rischio di schianto al suolo.

1. Determinare le superfici da unire.
2. Inserire il giunto nella scanalatura come indicato.

IMPORTANTE: il giunto da utilizzare tra l'alettone e la sezione esterna del flap è piatto. Il raccordo flap interno-esterno è leggermente angolato. Assicurarsi che il giunto usato sia quello giusto.

3. Reinstallare i coperchi dei giunti, assicurandosi che siano completamente inseriti.
4. Installare lo stesso giunto sul pannello alare opposto.

AVVISO: in ciascun pannello alare va montato un solo giunto ed entrambi i pannelli devono utilizzare lo stesso giunto. In caso contrario, vi è il rischio di danni ai componenti elettronici, perdita di controllo e schianto al suolo.

Aileron to center section joiner



(Left Wing Panel shown)

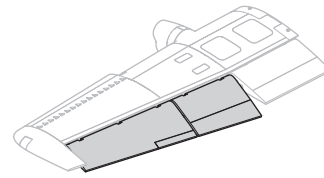

Flap to center section joiner



Or

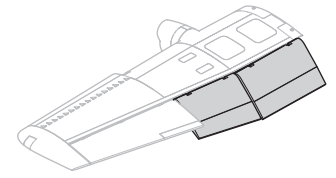

Center section joiner cover removal (Flap to center section shown)

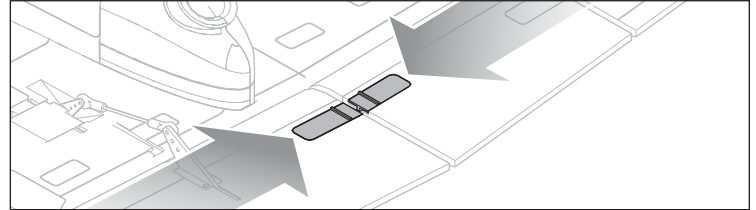

Center section joiner installation

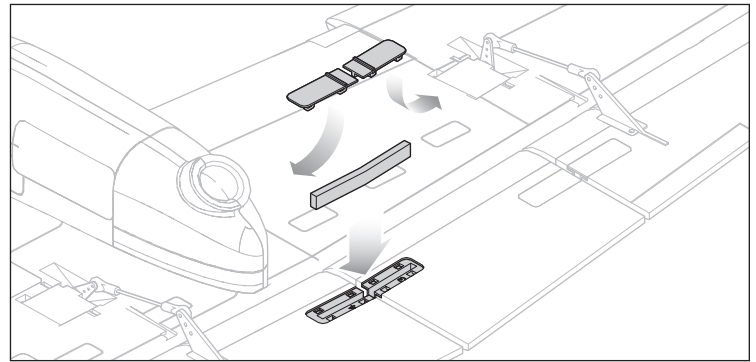

Montaggio dell'ala

Montare l'ala alla fusoliera

1. Inserire il giunto dell'ala nella fusoliera.
2. Far scorrere l'ala sul tubo alare (600 x 10 mm).
3. Infilare le viti a testa zigrinata in posizione come illustrato. Le due viti a testa zigrinata in nylon M3x20mm sono per la parte anteriore, mentre le due viti a testa zigrinata in nylon M3x16 mm sono per la parte posteriore.

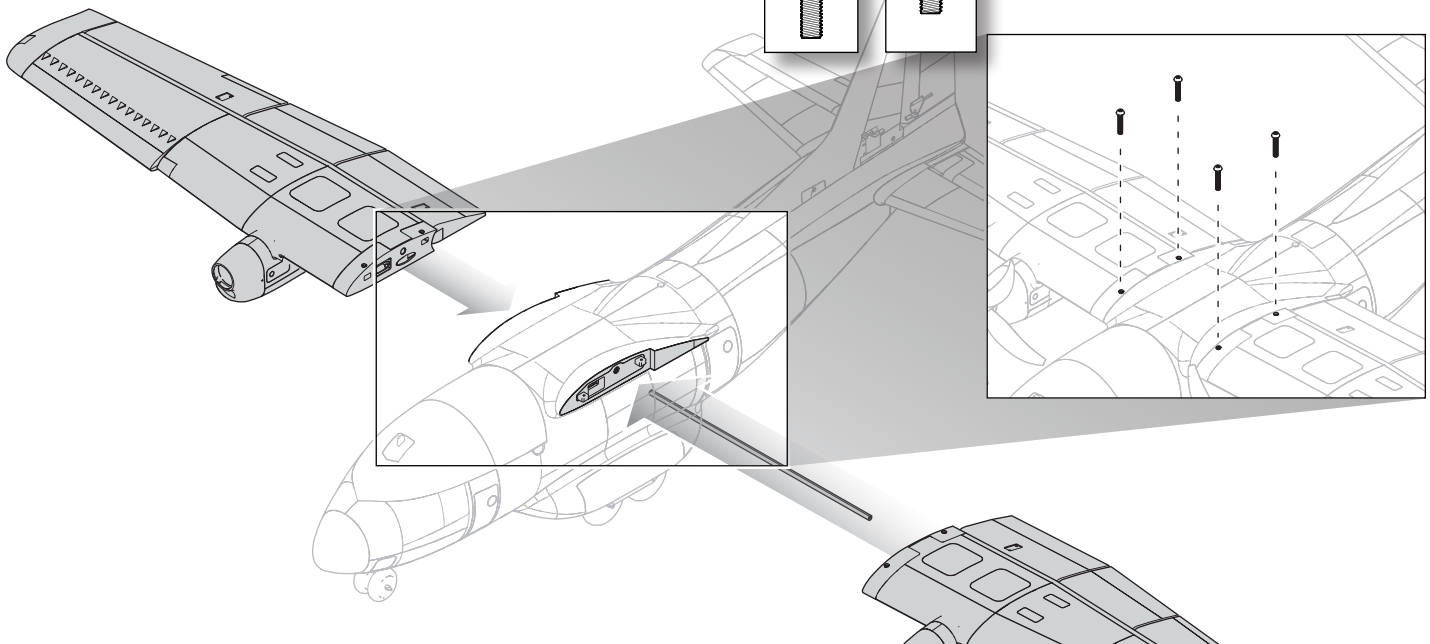
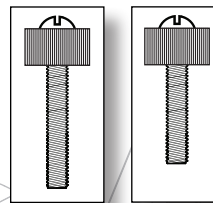

Montaggio dell'elica

AVVERTENZA: non installare mai elica o ogiva se queste appaiono incurvate, scalfite o altrimenti danneggiate.

AVVISO: un'elica non bilanciata può indurre vibrazioni e impedire il corretto funzionamento del sistema di stabilizzazione e/o riducendo la vita utile del servo.

1. Determinare la posizione di ciascuna ogiva ed elica come mostrato. Le pale dell'elica ruotano verso il basso sul lato della fusoliera.
2. Installare gli adattatori delle eliche su entrambi i motori con quattro viti M3 x 8 mm (per motore) utilizzando un cacciavite esagonale da 2,5 mm.
3. Montare la piastra posteriore dell'ogiva sull'albero dell'elica.
4. Montare elica, rondella e dado sull'albero dell'elica. Tenere saldamente l'elica, la piastra posteriore dell'ogiva e il motore per mantenerli fermi mentre si stringe il dado. Serrare il dado con una chiave da 10 mm per fissare l'elica in posizione. Assicurarsi che il dado sia serrato sufficientemente da non far scivolare l'elica e la piastra posteriore dell'ogiva.

IMPORTANTE: non serrare eccessivamente il dado per evitare il rischio di danni all'elica o alle filettature.

5. Installare l'ogiva e fissare in sede con una vite per metallo M3 x 10 mm utilizzando un cacciavite a croce (PH#1).

IMPORTANTE: stringere fino a serrare, ma non stringere troppo la vite dell'ogiva. Se si stringe troppo, il cono dell'ogiva potrebbe deformarsi e non girare correttamente.

AVVERTENZA: dopo l'installazione, testare accuratamente le eliche mantenendo il modello rivolto di coda verso di sé e verso gli altri. Un'elica installata non saldamente può volare via quando messa in rotazione dal motore, con il rischio di lesioni personali per chi vi è attorno.

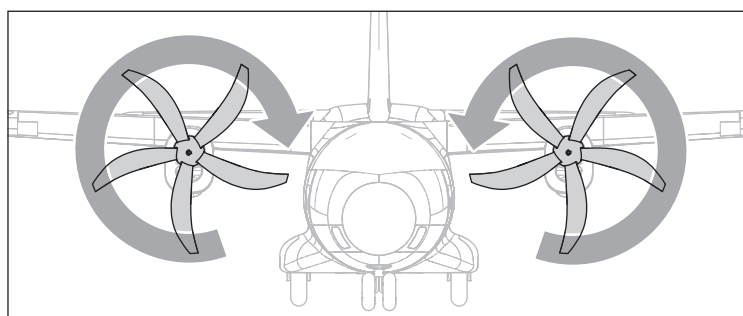
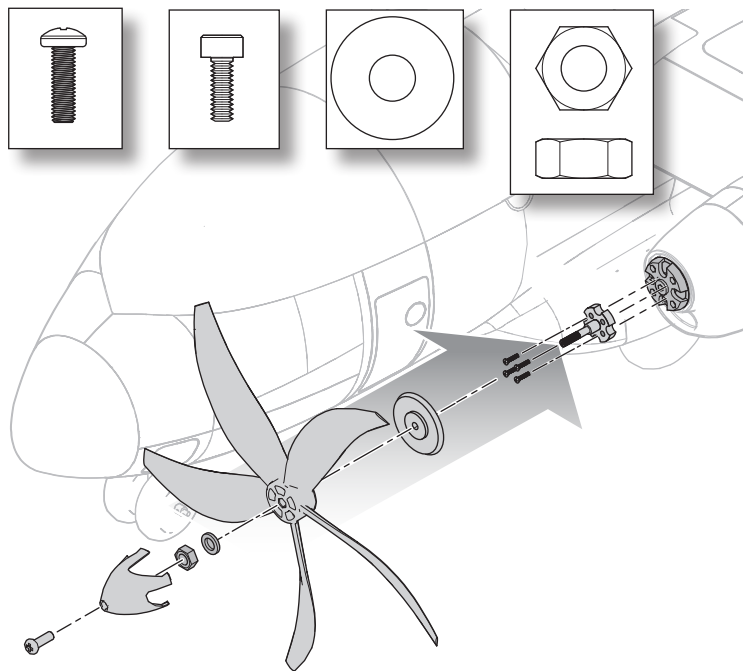

Funzionamento porta di carico

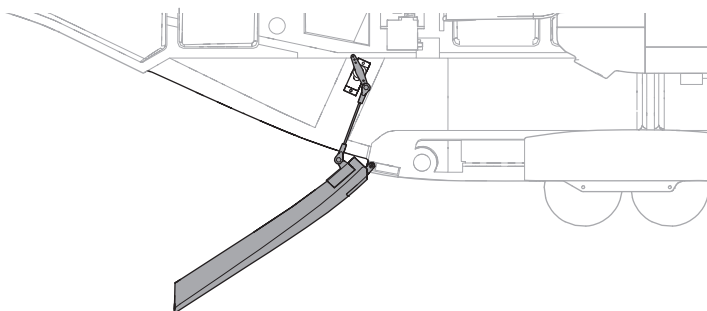

L'aeroplano Twin Cargo si caratterizza per una porta di carico collegata al Canale 5 (BNF).

ATTENZIONE: Confermare sempre che il baricentro rimanga entro limiti accettabili quando si aggiunge o toglie un carico. Non far volare mai l'aeroplano Twin Cargo con il baricentro al di fuori dell'intervallo consigliato.

ATTENZIONE: Regolare i fine corsa del Canale 5 in modo tale che il servo non sia sovra-comandato per cercare di chiudere la porta. Se il servo cerca di spostare la porta dopo la posizione chiusa, questo causerà un assorbimento di corrente eccessivo e potrebbe comportare un guasto BEC, con relativa perdita di controllo e schianto.

Spinta differenziale

Il EC-1500 è equipaggiato con spinta differenziale. Quando si applica il timone, un motore aumenta la velocità e l'altro la diminuisce per aiutare il controllo dell'imbardata. La spinta differenziale è utile nelle manovre a terra, nel decollo e nell'atterraggio. Questa funzione è integrata nel regolatore (ESC) e funziona con la tecnologia Smart.

IMPORTANTE: Se si collega il doppio ESC SPMXAE0240C in dotazione a un segnale PWM convenzionale proveniente da un normale ricevitore, il comando per la regolazione della velocità funzionerà normalmente, ma la spinta differenziale non sarà disponibile.

Per il massimo controllo durante il decollo e l'atterraggio, si consiglia di aumentare il trim del motore fino a quando i motori iniziano a girare. Poi ridurre il trim fino a fermare i motori. In tutto dovrebbe trattarsi di circa 3-5 clic del trim. Con il trim impostato in questa posizione il timone permetterà a un motore di girare per mantenere il controllo direzionale anche con il motore al minimo.

Con il trim impostato in questa posizione si consiglia di attivare il taglio della manetta quando si solleva o si sposta il modello. Se il modello viene sollevato e fatto imbarcare senza aver prima ridotto il trim o attivato il taglio della manetta, un motore potrebbe iniziare a girare. Mantenere sempre libera la distanza di sicurezza attorno alle eliche quando si maneggia il modello.

Installare la batteria e armare l'ESC

Si consiglia una batteria Spektrum 4000 mAh 14,8V 4S 30C IC3 LiPo (SPMX40004S30). È necessaria una batteria LiPo 3S o 4S da 3200-5000 mAh con connettore IC3 o EC3; per le altre batterie consigliate, consultare l'elenco delle parti opzionali. Se si usano batterie diverse da quelle elencate, queste devono avere capacità, peso e dimensioni analoghe a quelle della batteria Spektrum LiPo consigliata, per consentirne l'alloggiamento in fusoliera.

AVVISO: Sarà necessario aggiungere della zavorra anteriore in caso di utilizzo di batterie più leggere. Prima di volare, verificare che il modello si bilanci nell'intervallo del baricentro consigliato. Tentare di iniziare il volo con un baricentro posteriore causerà instabilità al velivolo

1. Abbassare completamente lo stick del gas e il suo trim. Accendere la trasmittente e attendere 5 secondi.
2. Per una maggiore sicurezza, si consiglia di applicare il lato ad asola (lato morbido) della fascetta a strappo opzionale sul fondo della batteria e il lato a uncino al vassoio porta batteria.
3. Aprire lo sportello della batteria.
4. Installare la batteria completamente carica (C) al centro del vano batteria come mostrato. Fissare usando la fascetta a strappo.
5. Collegare la batteria all'ESC (che adesso è armato).

ATTENZIONE: Tenere sempre le mani lontano dall'elica. Quando armato, il motore farà girare l'elica in risposta a qualunque movimento della manetta.

6. Tenere l'aeromodello immobile e al riparo dal vento, altrimenti il sistema non si inizierà.
 - Il motore emetterà due toni uniformi quando la batteria è collegata e l'ESC ha un segnale di gas.
 - Il motore successivamente emetterà una serie di toni singoli lenti per indicare il numero di celle nel pacco LiPo collegato all'ESC (tre bip indicano un pacco LiPo a 3 celle, quattro bip indicano un pacco LiPo a 4 celle).
 - Due toni ascendenti indicano che l'ESC è armato.
 - Un LED arancione si accende sul ricevitore una volta inizializzato.
7. Reinstallare lo sportello della batteria.

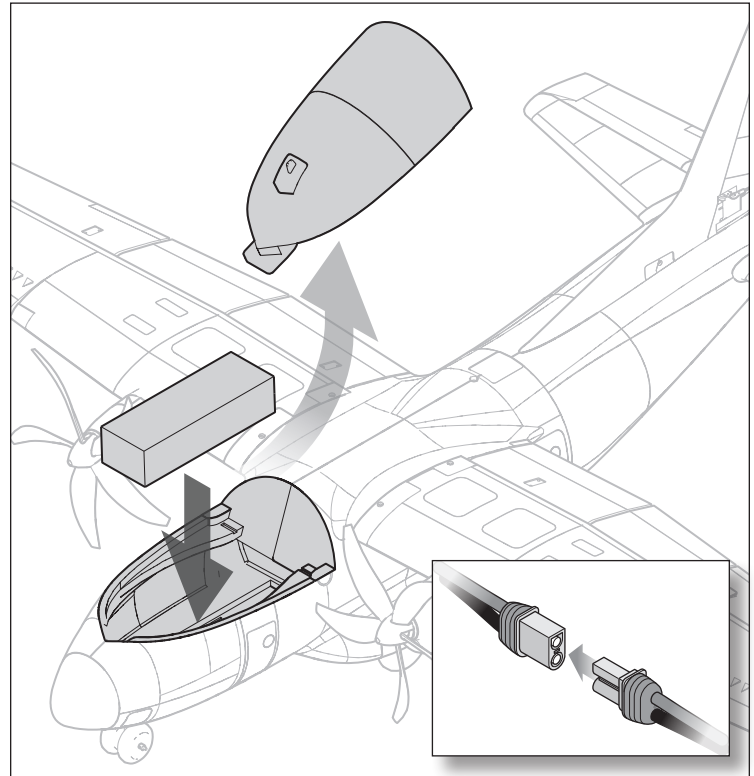

Segnale acustico di errore ESC	Significato segnale acustico	Possibile problema
Segnale acustico singolo ripetuto continuo	Segnale gas anomalo	Trasmittente e ricevitore non connessi
		Filo elettrico gas danneggiato o non inserito nel ricevitore
		Filo elettrico gas inserito nel retro del ricevitore
	Segnale gas non in posizione bassa	Stick gas non in posizione bassa
		Spostamento gas ridotto sotto al 100%
		Gas invertito
		Trim gas sollevato

Failsafe e suggerimenti generali per Binding BNF

Suggerimenti generali per il binding

- Il ricevitore incluso è stato programmato specificamente per questo aeromodello. In caso di sostituzione del ricevitore, consultare il manuale del ricevitore per impostarlo correttamente.
- Tenersi a distanza da grandi oggetti metallici durante la connessione.
- Non puntare l'antenna della trasmittente direttamente al ricevitore durante la connessione.
- Il LED arancione sul ricevitore inizia a lampeggiare rapidamente quando il ricevitore entra in modalità di binding.
- Una volta collegato, il ricevitore mantiene le impostazioni di binding per la trasmittente a cui è stato associato fino a quando non si esegue nuovamente il binding.
- Se il ricevitore perde la comunicazione con la trasmittente, il failsafe si attiva. Il failsafe sposta il canale del gas in posizione di gas basso. Le tracce di beccheggio e rollo funzionano in movimento per stabilizzare attivamente l'aereo in una virata verso il basso.
- In caso di problemi, consultare la guida alla risoluzione dei problemi o, se necessario, contattare il servizio di assistenza di Horizon Hobby.

Connessione fra trasmittente e ricevente / Commutare ON e OFF il SAFE Select BNF

La versione BNF Basic di questo modello include la tecnologia SAFE Select, che consente di scegliere il livello di protezione dell'involuppo di volo. La modalità SAFE permette di impostare limiti di angolo e il ritorno automatico al volo livellato. La modalità AS3X fornisce al pilota una risposta diretta agli stick di comando. SAFE Select viene abilitato o disattivato durante il processo di binding.

Con SAFE Select disabilitato l'aereo è sempre in modalità AS3X. Con SAFE Select abilitato l'aereo è sempre in modalità SAFE Select, oppure è possibile assegnare un interruttore per passare tra le modalità SAFE Select e AS3X.

Grazie alla tecnologia SAFE Select, questo modello può dunque essere impostato in modalità SAFE non disinseribile, in modalità AS3X non disinseribile oppure è possibile assegnare a un interruttore la commutazione tra una modalità e l'altra.

IMPORTANTE: prima del binding, leggere in questo manuale la sezione relativa alle impostazioni della trasmittente e seguire la relativa tabella per programmare la trasmittente in modo corretto per questo modello.

IMPORTANTE: spostare i comandi di volo della trasmittente (timone, equilibratori e alettoni) e il trim del gas in posizione neutra. Spostare il gas in basso prima e durante il binding. Questo serve a definire le impostazioni di failsafe.

Per completare la procedura di binding e SAFE Select, è possibile utilizzare il pulsante di binding sul ricevitore o il connettore di binding convenzionale.

Uso del pulsante di binding

SAFE Select attivato

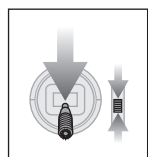

Abbassare il gas

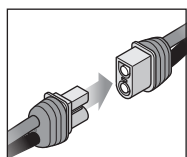

Collegare l'alimentazione

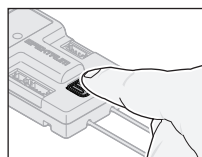

Premere e tenere premuto il pulsante di binding

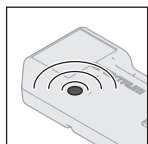

Il LED arancione lampeggia

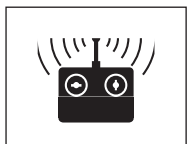

Procedere con il binding tra TX e RX

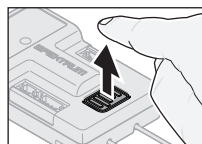

Rilasciare il pulsante di binding

SAFE Select attivato: le superfici di controllo si muovono avanti e indietro **due volte** con una leggera pausa in posizione neutra ogni volta che il ricevitore viene acceso

SAFE Select disattivato

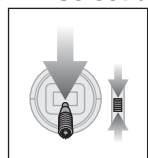

Abbassare il gas

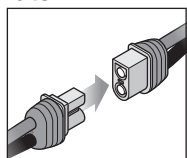

Collegare l'alimentazione

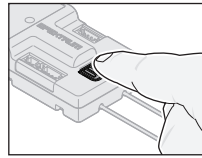

Premere il pulsante di binding

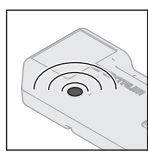

Il LED arancione lampeggia

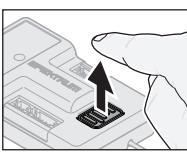

Rilasciare il pulsante di binding

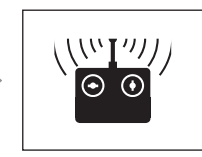

Procedere con il binding tra TX e RX

SAFE Select disattivato: le superfici di controllo si muovono avanti e indietro **una volta** ogni volta che il ricevitore viene acceso.

Rimuovere il connettore di binding

SAFE Select attivato

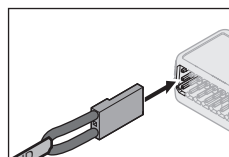

Installare il connettore di binding

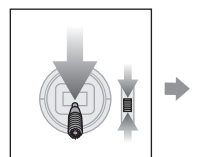

Abbassare il gas

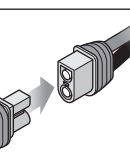

Collegare l'alimentazione

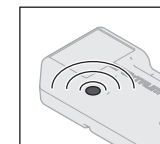

Il LED arancione lampeggia

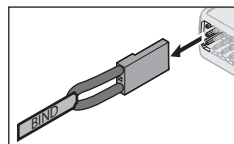

Rimuovere il connettore di binding

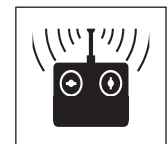

Procedere con il binding tra TX e RX

SAFE Select attivato: le superfici di controllo si muovono avanti e indietro **due volte** con una leggera pausa in posizione neutra ogni volta che il ricevitore viene acceso.

SAFE Select disattivato

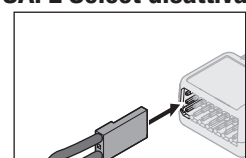

Installare il connettore di binding

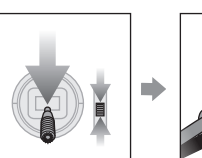

Abbassare il gas

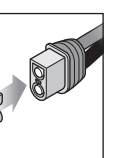

Collegare l'alimentazione

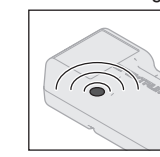

Il LED arancione lampeggia

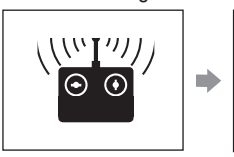

Procedere con il binding tra TX e RX

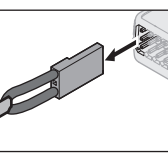

Rimuovere il connettore di binding

SAFE Select disattivato: le superfici di controllo si muovono avanti e indietro **una volta** ogni volta che il ricevitore viene acceso.

SAFE Select può essere attivato anche tramite la programmazione avanzata Forward Programming nelle trasmittenti compatibili.

Centraggio delle superfici di comando

Completato l'assemblaggio e dopo aver configurato la trasmittente, verificare che le superfici di comando siano centrate. Il modello deve essere acceso e collegato alla trasmittente in modalità AS3X, con il gas a zero. Quando abilitata, la modalità SAFE si attiva all'accensione. La modalità AS3X si attiva quando il gas supera per la prima volta il 25% dopo l'accensione. È normale che le superfici di comando rispondano ai movimenti del modello se questo è in modalità AS3X o SAFE.

1. Verificare che trim e sub trim sulla trasmittente siano a zero
2. Accendere il modello in modalità AS3X e lasciare il gas a zero
3. Guardare la punta di ogni superficie di controllo e verificare che sia centrata meccanicamente.
4. Se sono necessarie regolazioni, girare il giunto sferico sul collegamento per cambiare la lunghezza del collegamento tra il braccio del servo e la squadretta di controllo.

Dopo aver connesso la trasmittente al ricevitore dell'aeromodello, impostare trim e sub-trim a zero, poi regolare le forcelle per centrare le superfici mobili.

AVVISO: Prestare attenzione al fatto che l'asta di comando tocchi il fondo nell'attacco a sfera. Non infilare l'asta di comando troppo in profondità nell'attacco a sfera, altrimenti l'asta danneggerà il giunto e spingerà nella zona della sfera di comando. Entrambe le estremità dell'asta di comando possono essere filettate nei giunti sferici per variazioni più grandi.

CONSIGLIO: L'elevatore deve essere centrato a circa 3 mm verso il basso dal neutro per un volo livellato

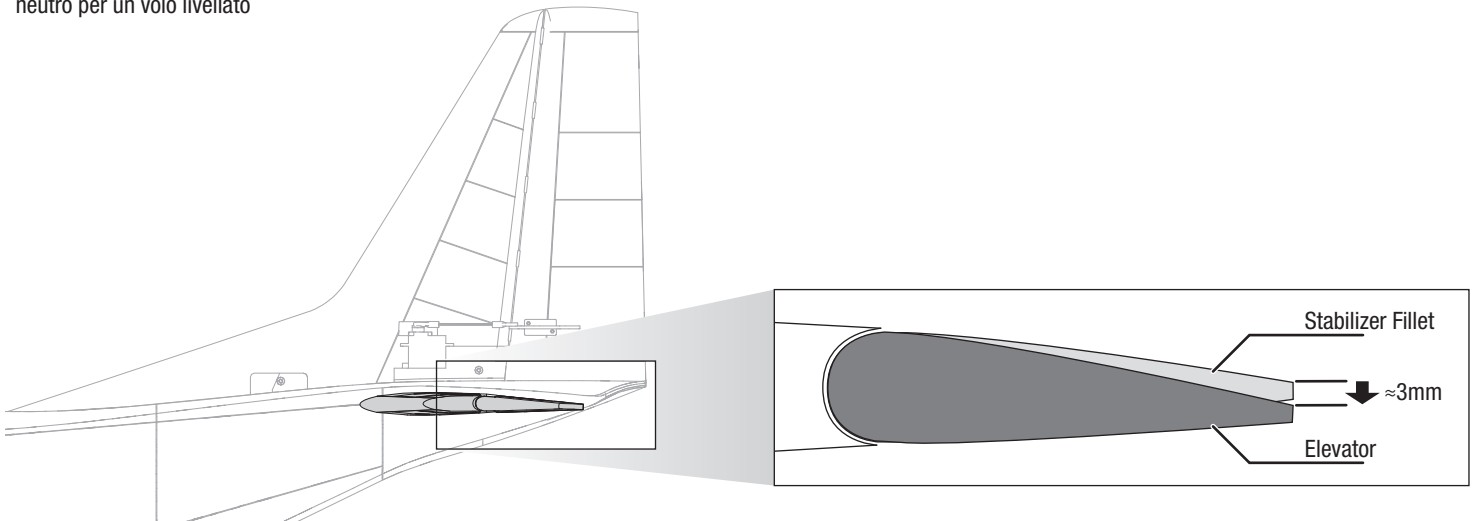
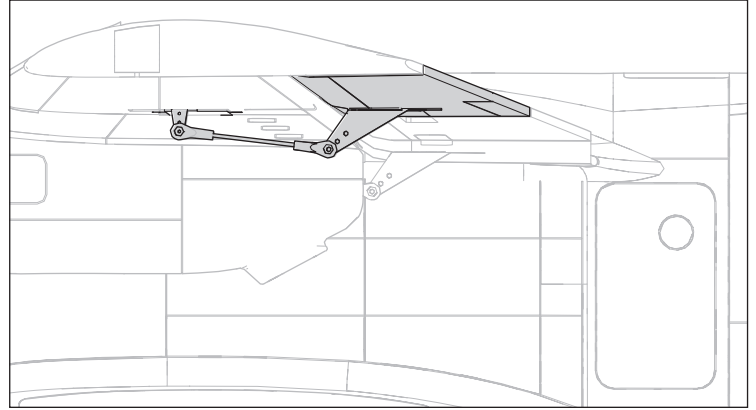

Baricentro (CG)

La posizione del baricentro (CG) si misura dal bordo di attacco dell'ala alla radice. Il baricentro sarà influenzato dal carico o dalle variazioni di batteria. Prima di volare, verificare che il baricentro sia compreso nell'intervallo consigliato.

IMPORTANTE: Per un volo generico impostare il baricentro a 65 mm dal bordo di attacco. Per le acrobazie impostare il baricentro a 75 mm dal bordo di attacco.

ATTENZIONE: Installare la batteria, ma non armare l'ESC durante la verifica del baricentro. In caso contrario vi è il rischio di incorrere in lesioni personali.

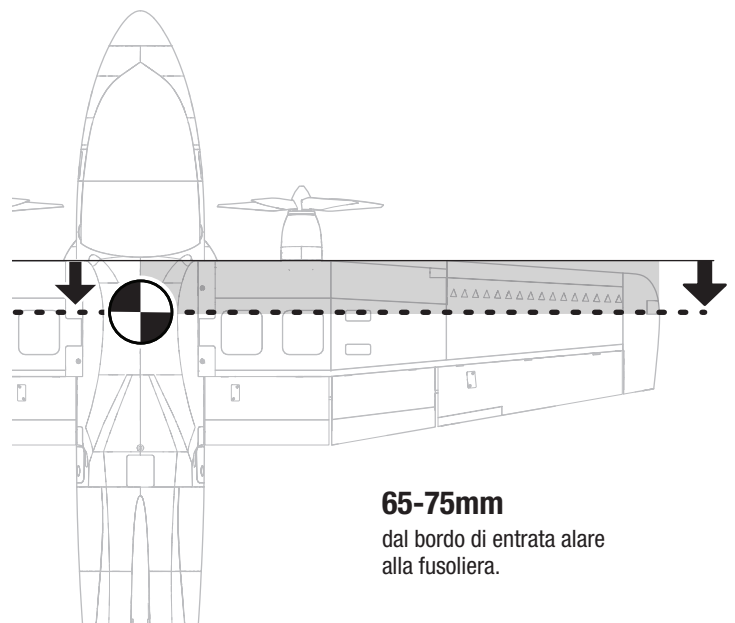

65-75mm

dal bordo di entrata alare
alla fusoliera.

Assegnazione interruttore SAFE Select

Una volta abilitata la funzione SAFE Select, è possibile scegliere se volare in modalità SAFE non disinseribile, oppure assegnarne l'attivazione a un interruttore. È possibile assegnare la funzione a uno qualsiasi degli interruttori dei canali da 5 e 9.

CONSIGLIO: se il modello ha una funzione ESC inversa, AUX2 non è disponibile per SAFE Select.

Se la funzione SAFE Select non è abilitata al momento del binding del velivolo, il modello volerà con la sola modalità AS3X.

ATTENZIONE: tenersi ben lontani dall'elica e assicurarsi che il velivolo sia ben trattenuto in caso di attivazione accidentale del gas.

IMPORTANTE: prima di assegnare un interruttore è necessario verificare:

- Che la funzione SAFE Select sia stata abilitata al momento del binding del velivolo.
- Che l'interruttore scelto per SAFE Select sia assegnato a un canale compreso tra 5 e 9 (Carrello, Aux1-4) e che la sua corsa sia impostata al 100% in entrambe le direzioni.
- Che la direzione di alettoni, equilibratore, timone e gas sia impostata su normale, non su inverso.
- Che la corsa di alettoni, equilibratore, timone e gas sia impostata sul 100%. Se si usano i dual rate, gli interruttori devono essere in posizione 100%.

Vedere il manuale della trasmittente per maggiori informazioni sull'assegnazione di un interruttore a un canale.

CONSIGLIO: se l'interruttore SAFE Select è richiesto per un velivolo a 6 funzioni e si utilizza una trasmittente a 6 canali, il canale dell'interruttore SAFE Select dovrà essere condiviso con il canale 5 o 6 della trasmittente. Questo non si applica alla NX6. Vedere il manuale di istruzioni della NX6 per maggiori informazioni.

Assegnazione di un interruttore

1. Accendere la trasmittente.
2. Accendere l'aeromodello.
3. Tenere entrambi gli stick della trasmittente rivolti verso il basso e verso l'interno e commutare rapidamente l'interruttore scelto per 5 volte (1 commutazione = una corsa completa in su e giù).
4. Le superfici di controllo del velivolo si muoveranno, indicando che l'interruttore è stato assegnato.

Ripetere la procedura per assegnare un interruttore diverso o per deselezionare l'interruttore corrente.

Posizioni degli stick per assegnare SAFE Select a uno switch

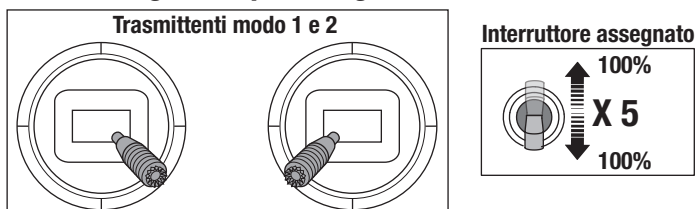

CONSIGLIO: usare il monitor dei canali per verificare il movimento del canale.

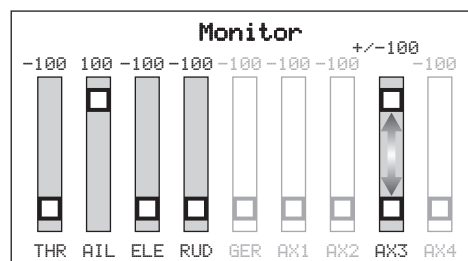

L'esempio qui riportato mostra le posizioni degli stick per l'assegnazione dell'interruttore, la selezione dell'interruttore su Aux3 e il +/- 100% di corsa sull'interruttore.

Telemetria tecnologia Smart™

Regolatore elettronico di velocità (ESC) con tecnologia SMART

Questo modello è dotato di un esclusivo controllo elettronico della velocità con tecnologia Smart che può fornire una serie di dati telemetrici in tempo reale e direttamente in volo relativi al sistema di alimentazione, inclusi i valori di giri/motore, corrente, tensione batteria e altro ancora alle trasmittenti Spektrum AirWare™ compatibili.

Quando in funzione, l'ESC invia le seguenti informazioni al controller di volo che vengono così visualizzate sulla trasmittente, se compatibile.

- RPM*
- Tensione
- Corrente
- Manetta
- Temperatura FET
- Temperatura BEC

* Durante il binding, la trasmittente procede alla configurazione automatica della pagina della telemetria. Potrebbe essere necessario modificare i valori di telemetria in queste pagine per adattarli al modello e alle proprie esigenze.

Per inserire i valori di telemetria:

(Per le trasmittenti della serie iX, è necessario selezionare Save (Salva) in ogni pagina)

1. Accendere la trasmittente.
2. Attivare il taglio gas.
3. Accendere l'aeromodello e lasciare che si inizializzi.
4. Nella trasmittente, andare in **Function List** (Lista funzioni) (**Model Setup** nelle trasmittenti della serie iX).
5. Selezionare l'opzione del menu **Telemetria**.
6. Andare all'opzione del menu **Smart Battery** (Batteria Smart).
7. Scorrere verso il basso fino a **Startup Volts** (Volt avvio), inserire **4,0V/cella**.
8. Tornare al menu **Telemetry** (Telemetria).
9. Andare al menu **Smart ESC**.
10. Scorrere verso il basso fino a **Low Voltage Alarm** (Allarme tensione bassa), inserire **3,4V/cella**.
11. Scorrere verso il basso fino a **Poles** (Poli), inserire **14**.
12. Tornare alla schermata iniziale.

DX/NX screen shots shown below

Telemetry	
Auto-Config	6: Empty
1: Smart Battery	7: Empty
2: Empty	8: Empty
3: GForce	9: Empty
4: Gyroscope	10: Rx V
5: Smart ESC	11: Flight Log

Smart Battery	
Display: Act	Alarm
Startup Volts Min: 4.00V/cell	Tone
Overcharge Max: 4.20V/cell	Tone
Imbalance Max: 200mV	Tone

Smart ESC	
Display: Act	Alarm
Total Cells: 4	
Low Voltage Alarm: 3.40V/Cell	Tone
Amps Max: 4A	Inh
FET Temp Max: 199F	Inh
Poles: 14	
Ratio: 1.00:1	
Status Reports: Inh	
Warning Reports: Inh	

Allarmi di telemetria

Smart Battery: tensione minima di avvio	4,0 V
Smart ESC: allarme tensione bassa	3,4 V
Smart ESC: Poli motore	14

Impostazione squadrette e bracci servi



Programmare la trasmittente per impostare le velocità e le limitazioni dei comandi in base al livello di esperienza. Tali valori sono stati verificati e sono un buon punto di partenza per iniziare a volare correttamente.

Dopo aver preso dimestichezza con il volo, è possibile personalizzare questi valori per ottenere la risposta ai comandi desiderata.

La tabella a destra mostra l'impostazione di fabbrica per le squadrette di controllo e i bracci dei servocomandi. Queste impostazioni, in combinazione con le impostazioni della trasmittente su riduttori bassi, sono indicate per piloti che hanno raggiunto un livello intermedio.

Far volare l'aeromodello alle impostazioni di fabbrica prima di effettuare cambiamenti.

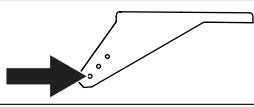
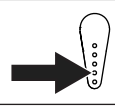
	Piloti intermedi		Piloti avanzati	
	Riduttore basso	Riduttore alto	Riduttore basso	Riduttore alto
Alettone	20 mm	30 mm	30 mm	35 mm
Elevatore	20 mm	25 mm	25 mm	30 mm
Timone	25 mm	40 mm	35 mm	45 mm
Corsa flap	Metà ▼ = 15 mm Piena ▼ = 45 mm			

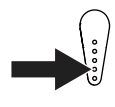
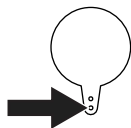
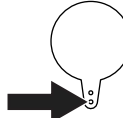
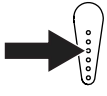
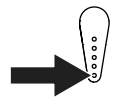
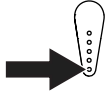
	Piloti intermedi	
	Squadrette	Bracci
Alettone		
Elevatore	Situato all'interno della fusoliera, non accessibile.	 Per la regolazione è necessario rimuovere il portello di plastica sul dorso della fusoliera.
Timone		
Nose Wheel Steering		
Flaps		

Completato il volo, oppure sin da subito per i piloti di livello avanzato che già hanno esperienza con gli aeromodelli 3D, è possibile regolare le posizioni dei collegamenti come mostrato per aumentare la risposta dei comandi.

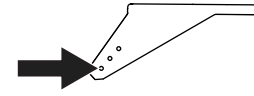
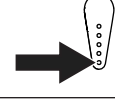
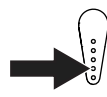
	Piloti avanzati	
	Squadrette	Bracci
Alettone, Timone		
Elevatore	Situato all'interno della fusoliera, non accessibile.	 Per la regolazione è necessario rimuovere il portello di plastica sul dorso della fusoliera.

Test di controllo della direzione

Accendere la trasmittente e collegare la batteria. Usare la trasmittente per azionare i comandi di alettone, equilibratore e timone. Controllare il movimento delle superfici di controllo guardando il velivolo dal retro.

Elevatore

1. Tirare verso di sé. Gli elevatori devono spostarsi verso l'alto, causando il beccheggio verso l'alto del velivolo.
2. Spingere lo stick dell'elevatore in avanti. Gli elevatori devono spostarsi verso il basso, causando il beccheggio verso il basso del velivolo.

Alettoni



1. Muovere lo stick dell'alettone a sinistra. Gli alettoni di sinistra devono muoversi verso l'alto e quelli di destra verso il basso, manovra che induce il velivolo a inclinarsi a sinistra.
2. Muovere lo stick dell'alettone a destra. Gli alettoni destri devono muoversi verso l'alto e quelli di sinistra verso il basso, manovra che induce il velivolo a inclinarsi a destra.

Timone

1. Muovere lo stick del timone a sinistra. Il timone deve spostarsi a sinistra, manovra che induce l'imbardata del velivolo a sinistra.
2. Spostare lo stick del timone a destra. Il timone deve spostarsi a destra, manovra che induce l'imbardata del velivolo a destra.

Flap

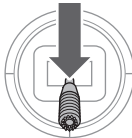
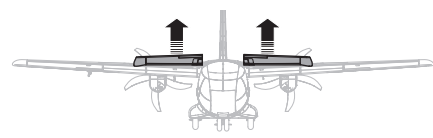
1. Portare l'interruttore di controllo dei flap in posizione parziale.
2. Verificare che i flap alari si muovano verso il basso.
3. Portare l'interruttore di controllo dei flap in posizione "full flap".
4. Verificare che i flap scendano ulteriormente rispetto al passaggio due.

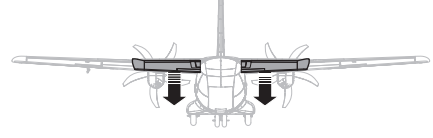
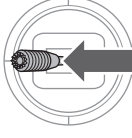
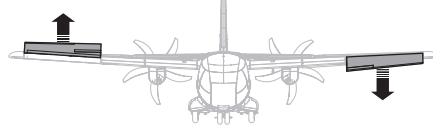
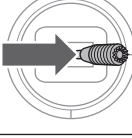
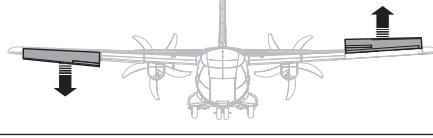
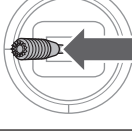
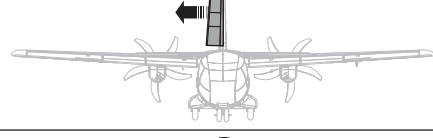
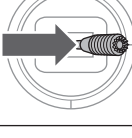
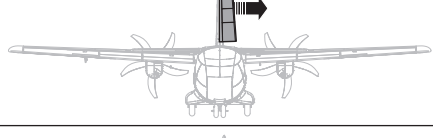
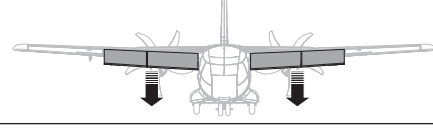
	Comando trasmittente	Tisposta aereo
Elevatore		
		
Alettone		
		
Direzionale		
		
Flaps		

Trimmaggio in volo

Durante il primo volo, trimmare l'aereo per ottenere un volo livellato con il motore a 3/4. Per correggere la traiettoria di volo intervenire con piccoli spostamenti sui trim della trasmittente.

Dopo aver corretto con i trim, non toccare gli stick per 3 secondi. Questo permette alla ricevente di memorizzare le impostazioni corrette per ottimizzare le prestazioni dell'AS3X.

Se non si segue questa procedura, si pregiudicano le prestazioni di volo.

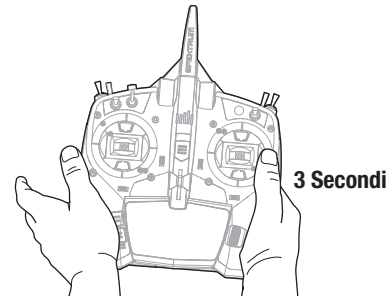

Consigli per il volo e riparazioni

Prima di scegliere un posto dove volare, conviene consultare le leggi e le ordinanze locali.

Campo di volo

Scegliere sempre un'area ampia e priva di ostacoli. Si consiglia di volare su campi di volo specifici per RC. Evitare sempre di volare vicino a case, alberi, fili o edifici industriali. Evitare le aree frequentate da molta gente come parchi, scuole o campi sportivi.

Provare la portata del radiocomando

Prima di volare, conviene provare la portata del radiocomando. Per fare questo si faccia riferimento al manuale del proprio radiocomando nel paragrafo specifico.

Comprendere le oscillazioni

Una volta che il sistema AS3X è attivato (dopo aver avanzato lo stick del motore per la prima volta), si possono vedere le superfici di controllo reagire ai movimenti dell'aereo. In alcune condizioni di volo, si possono anche vedere delle oscillazioni. In questo caso, diminuire la velocità di volo. Se le oscillazioni persistono, si faccia riferimento alla Guida per la risoluzione dei problemi per avere maggiori informazioni.

Decollo

Posizionare l'aereo per il decollo (rivolto contro vento). Ridurre le corse sulla trasmittente e aumentare gradualmente il motore fino a 3/4 o al massimo, mantenendo la direzione con il timone. Appena l'aereo raggiunge una certa velocità, tirare dolcemente lo stick dell'elevatore e salire fino ad una quota di sicurezza. Per avere un decollo più corto si possono posizionare i flap a metà corsa.

In volo

Far volare l'aereo e trimmare per avere un volo livellato con 3/4 di motore e i flap su. Dopo aver regolato i trim in volo, non toccare gli stick per almeno 3 secondi. Questo permette alla ricevente di memorizzare le impostazioni corrette per ottimizzare le prestazioni dell'AS3X.

Atterraggio

CONSIGLIO: per evitare di danneggiare i portelli del carrello, è consigliabile smontarli quando si atterra sull'erba alta. Accertarsi di atterrare contro vento. Iniziare a rallentare l'aereo per portarlo alla velocità di avvicinamento e abbassare i flap a metà corsa. Se ci sono condizioni ventose, atterrare con il flap a metà corsa. Se invece il vento è debole, abbassare i flap al massimo nell'avvicinamento finale. Con i flap e il carrello estesi, portare l'aereo fino a circa 90 cm o meno dal suolo, usando un po' di motore per tutta la discesa e mantenendolo fino alla richiamata finale. A questo punto mantenere sempre le ali livellate e l'aereo contro vento. Ridurre lentamente il motore mentre si tira indietro l'elevatore per far appoggiare l'aereo sulle sue ruote. Si faccia riferimento alle tabelle di riduttori di corsa ed esponenziali per miscelare correttamente flap ed elevatore per ridurre la tendenza al beccheggio dovuta ai flap.

Dopo il volo

Scollegare la batteria di volo dal controllo elettronico di velocità
Spegnere il trasmettitore
Rimuovere la batteria di volo dall'aereo
Ricaricare la batteria di volo

AVVISO: quando si usano i flap con questo aereo, è necessario avere una miscelazione con l'elevatore verso il basso. In caso contrario si potrebbe perdere il controllo e danneggiare l'aereo.

AVVISO: nell'imminenza di un impatto, ridurre completamente il motore, altrimenti si potrebbe danneggiare maggiormente la struttura come pure l'ESC e il motore.

AVVISO: dopo un impatto al suolo, accertarsi che la ricevente sia rimasta ferma al suo posto. Se la ricevente venisse sostituita, montare quella nuova nella stessa posizione e con lo stesso orientamento di quella originale, altrimenti si potrebbero causare dei danni.

AVVISO: i danni causati da un impatto non sono coperti dalla garanzia.

AVVISO: prima o dopo il volo, non lasciare mai l'aereo sotto i raggi diretti del sole o in un posto chiuso e surriscaldato come l'interno di un'auto, altrimenti si potrebbe danneggiare il materiale espanso di cui è fatto.

Spegnimento per bassa tensione (LVC)

Se le batterie LiPo vengono scaricate sotto i 3V per elemento, non manterranno più la carica. Quindi l'ESC protegge le batterie da una sovra scarica usando la funzione LVC (Low Voltage Cutoff). Prima che la tensione della batteria diminuisca troppo, la funzione LVC toglie l'alimentazione al motore. Il motore pulsa per avvisare che la carica della batteria si sta per esaurire e ne è rimasta poca solo per i controlli di volo e un po' di motore per fare un atterraggio sicuro.

Dopo l'uso, scollegare e togliere la batteria LiPo dall'aereo per evitare che si scarichi lentamente. Prima di riporre le batterie per un certo tempo bisogna caricarle a metà della loro capacità e controllare ogni tanto che la tensione non scenda sotto i 3V per cella. La funzione LVC non protegge la batteria dalla sovra scarica durante l'immagazzinamento.

AVVISO: se si lascia intervenire ripetutamente l'LVC, la batteria si potrebbe danneggiare.

CONSIGLIO: controllare la tensione della batteria prima e dopo ogni volo usando lo strumento Li-Po Cell Voltage Checker (EFLA111), venduto separatamente.

Riparazioni

Grazie al materiale Z-Foam usato per questo aereo, le riparazioni si possono fare con ogni tipo di colla (colla a caldo, CA normale, epoxy, ecc.). Quando le parti non sono più riparabili, si raccomanda di consultare l'elenco dei ricambi alla fine di questo manuale per ordinarli con il codice corretto.

AVVISO: se si usa un accelerante per CA si potrebbe danneggiare la vernice di questo aereo. NON maneggiare l'aereo finché l'accelerante non è completamente asciutto.

Riparare o sostituire tutti i componenti danneggiati
Conservare la batteria di volo separatamente dal velivolo e monitorare la carica della batteria
Prendere nota delle condizioni di volo e dei risultati del volo, per pianificare i voli futuri

Installazione del ricevitore (PNP)

Il ricevitore consigliato per questo velivolo è lo Spektrum AR636.

Se si sceglie di installare un ricevitore diverso, assicurarsi che si tratti di un ricevitore a piena portata (sport) con almeno 6 canali. Fare riferimento al manuale del ricevitore scelto per le istruzioni di installazione e di funzionamento.

IMPORTANTE: Le funzioni di spinta differenziale, inversione di spinta e telemetria via ESC richiedono l'utilizzo di un ricevitore Spektrum compatibile con la tecnologia Smart.

Installazione AR8360T

1. Montare il ricevitore parallelamente alla lunghezza della fusoliera come illustrato, con le porte dei servo rivolte all'indietro. Usare nastro biadesivo per fissarlo.

ATTENZIONE: un'installazione errata del ricevitore può provocare la caduta dell'aeromodello.

2. Collegare le superfici di controllo con le rispettive porte sul ricevitore usando la tabella a destra.

Assegnazione porte AR8360T

Bind/Prog/SRXL2

1 = Manetta

2 = Cablaggio a Y:
Alettoni

3 = Equilibratore

4 = Timone

5 = Porta di carico

6 = Cablaggio a Y: Flap

7 = ND

8 = ND

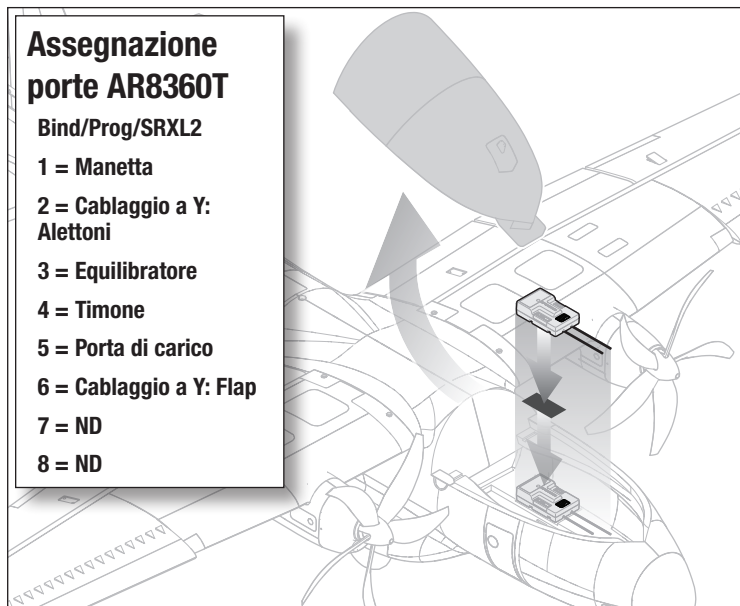

Inversione di spinta (opzionale)

Il regolatore Smart ESC Avian™ è dotato della funzione di inversione della spinta, che per funzionare deve però essere prima abilitata. L'inversione della spinta è utile nelle manovre a terra e per ridurre il rullaggio dopo l'atterraggio. Premendo l'interruttore assegnato alla funzione, la rotazione del motore si inverte, ma la manetta continua a controllarne la velocità.

AVVERTENZA: non attivare mai l'inversione di spinta in volo. Applicare l'inversione di spinta mentre si è in volo porterà alla perdita di controllo del velivolo con rischio di schianto al suolo. La garanzia non copre i danni causati dallo schianto al suolo.

IMPORTANTE: il motore assorbe più corrente ruotando al contrario perché l'elica diventa meno efficiente e genera più resistenza. Questo può ridurre l'autonomia di volo.

IMPORTANTE: l'inversione di spinta richiede un ricevitore Spektrum con Smart Throttle (come il modello AR8360T in dotazione con la versione BNF) e una trasmittente Spektrum con almeno 7 canali. L'ESC Avian è retrocompatibile con i ricevitori convenzionali (segnale di uscita PWM), ma le funzioni di inversione di spinta sono disponibili solo con la tecnologia Smart Throttle.

Impostazione dell'inversione di spinta

Trasmittente

Sulla trasmittente, selezionare un canale aperto (non in uso) e assegnarlo a un interruttore libero. Assegnare l'inversione di spinta e SAFE Select a canali diversi. L'inversione di spinta è assegnata di default nello Smart ESC ad Aux 2/Canale 7. Se SAFE Select e l'ESC sono assegnati allo stesso canale, la rotazione del motore si invertirà in volo.

AVVERTENZA: non assegnare l'inversione di spinta e SAFE Select allo stesso canale. In caso contrario, premendo l'interruttore per abilitare SAFE Select in volo si attiva anche l'inversione della spinta, con conseguente schianto al suolo.

Le istruzioni complete per il programmatore ESC Spektrum sono qui:
<https://www.horizonhobby.com/on/demandware.static/-/Sites-horizon-master/default/dw28558c9c/Manuals/Spektrum-SmartLink-ESC-Update-and-Programming-Instructions.pdf>

Scaricare la app SmartLink per PC qui:

<https://www.horizonhobby.com/on/demandware.static/-/Sites-horizon-master/default/Manuals/Spektrum-SmartLink-ESC-Programmer-V1.0.9.zip>

IMPORTANTE: il regolatore Spektrum Avian Dual Smart ESC ha due schede ESC indipendenti che devono essere aggiornate/programmate individualmente con le stesse impostazioni. A causa di questa particolare disposizione, le modifiche alla programmazione richiedono il box di programmazione SPMXCA200; non è possibile modificare le impostazioni dell'ESC attraverso la trasmittente come avviene con gli ESC Avian a motore singolo.

Abilitare l'inversione di spinta / motore

1. Collegare una prolunga servo da almeno 3" a uno dei connettori/cavi di programmazione corti.
2. Collegare l'altra estremità della prolunga allo Spektrum Smart ESC Programmer (SPMXCA200) usando la porta contrassegnata "ESC". Far corrispondere le polarità come indicato. Nota: l'arancione corrisponde al frigio sull'ESC.
3. Rimuovere lo sportello della batteria dalla fusoliera.
4. Collegare una batteria di volo al connettore IC3 per alimentare l'ESC.
5. Sul programmatore, premere il pulsante "Edit" (modifica).
6. Quando si vede Brake Type (tipo freno) premere ripetutamente il pulsante "Edit" finché non viene selezionato Reverse (inversione).
7. Premere "Select" (seleziona) per cambiare la "Brake Force" (forza frenante).
8. Continuare a premere il pulsante "Edit" fino a quando viene mostrato "7" e poi premere "Select".
9. Il canale predefinito è il Canale 7; se si desidera assegnare la funzione a un altro canale, premere ripetutamente "Select" fino a far apparire "Thrust Rev" (inversione spinta). Premere ripetutamente "Edit" finché non appare il canale desiderato.
10. Premere il pulsante "Save" (salva) del programmatore per bloccare le modifiche.
11. Una volta completato, scollegare la prolunga dal cavo di programmazione e collegarla all'altro cavo di programmazione. Ripetere quindi i passi 4-11.
12. Ripetere i passi 3-8.
13. La funzione di inversione di motore/spinta è ora abilitata sull'ESC.

Installazione degli sci (Opzionale)

1. Posizionare gli sci in modo tale che puntino verso e siano allineate con gli assali
2. Premere gli sci sugli assali per farli scattare in sede.
3. Fissare un pezzo di stringa dalla parte frontale dello sci all'assemblaggio di sterzo della ruota anteriore come mostrato per evitare che la punta dello sci anteriore scenda verso il basso.

Smontare in ordine inverso

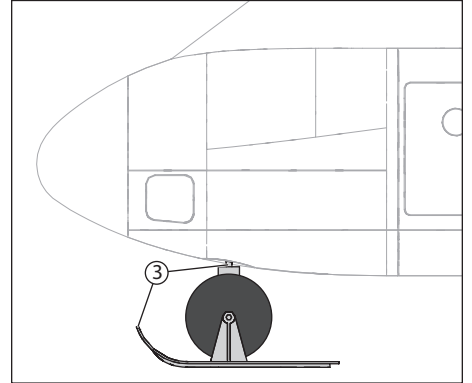
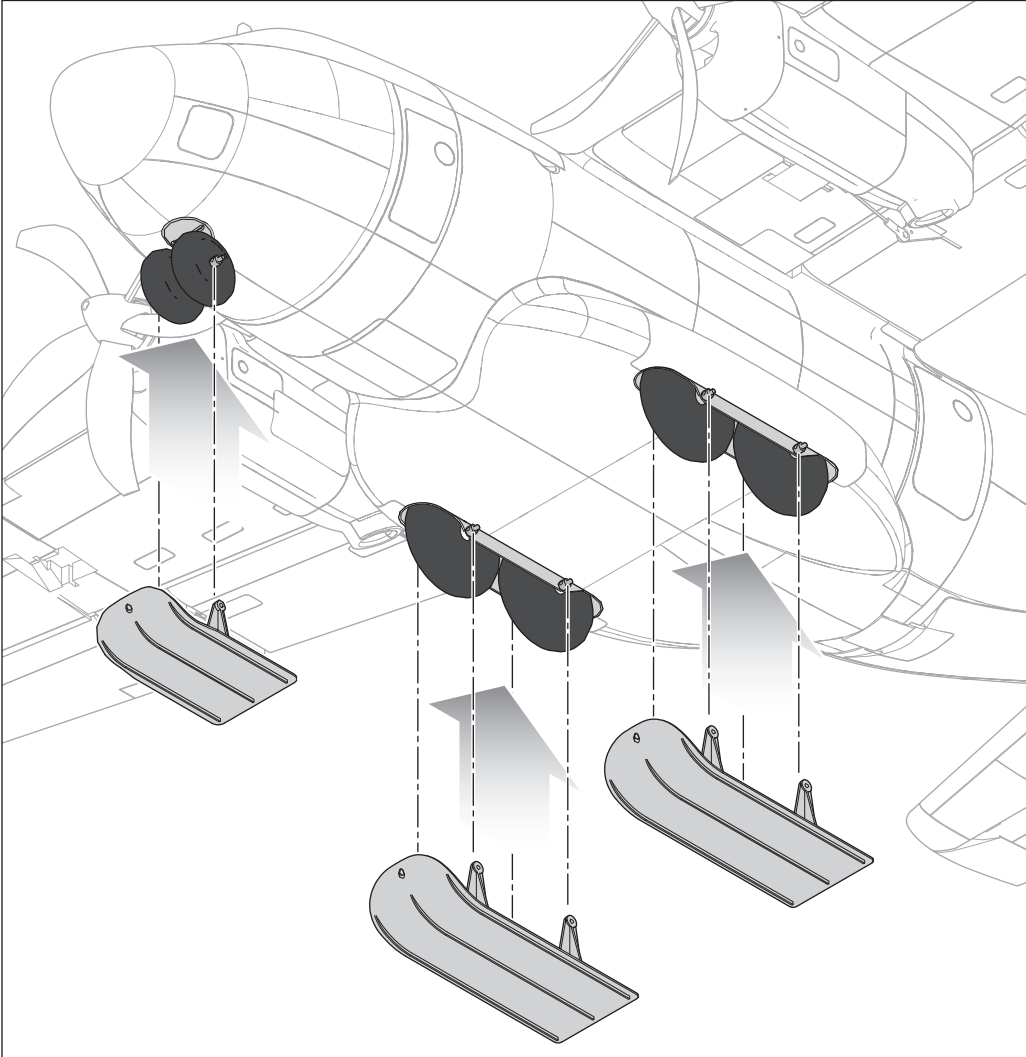

Installazione dei galleggianti (Opzionale, galleggianti non inclusi)

Set galleggianti (EFLA550), Bulloneria galleggianti (EFL5771)

1. Tirare l'assemblaggio di ruota anteriore dalla staffa di sterzo della ruota anteriore. Le ruote principali possono essere lasciate sull'aeroplano o rimosse per il funzionamento sui galleggianti.
2. Inserire l'assemblaggio di sterzo del timone marino nella staffa di sterzo della ruota anteriore.
3. Posizionare le tre posizioni di montaggio per le staffe di montaggio dei galleggianti sul fondo della fusoliera.
4. Utilizzare otto viti autofilettanti M2 x 20 mm per installare le due staffe di montaggio del galleggiante posteriori e quattro viti autofilettanti M2 x 30 mm per installare la staffa di montaggio del galleggiante anteriore, sul fondo della fusoliera. C'è un blocco interno modellato nella fusoliera per ricevere queste viti, le viti non si infilano solo nella schiuma. Installare i due elementi trasversali anteriore e posteriore sulle staffe di montaggio dei galleggianti. Verificare che gli elementi trasversali siano centrati e serrare le viti in dotazione per fissarle in sede.
5. Inserire gli elementi trasversali nelle staffe di montaggio sui galleggianti e fissarli con otto viti per metallo 3 x 25 mm, incluso con i galleggianti.
6. Fissare l'asta di comando del timone marino all'assemblaggio di sterzo del timone marino sulla parte anteriore e sulla squadretta del timone marino sul retro.

Smontare in ordine inverso.

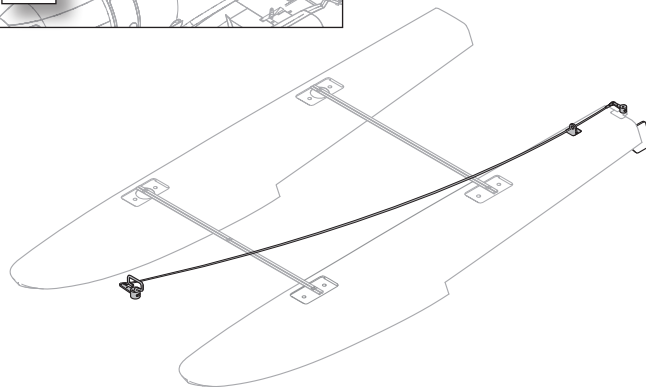
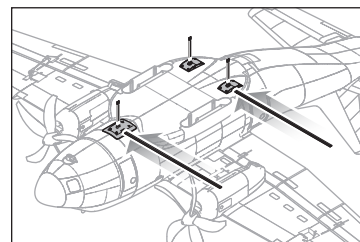
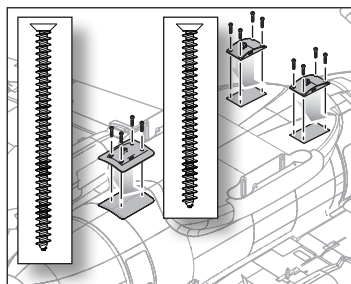
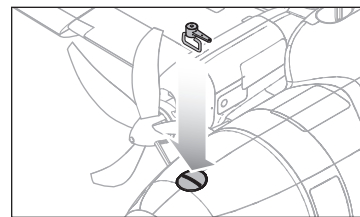
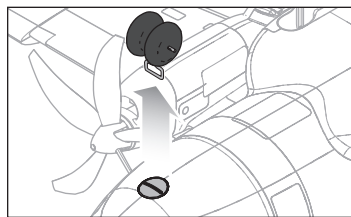
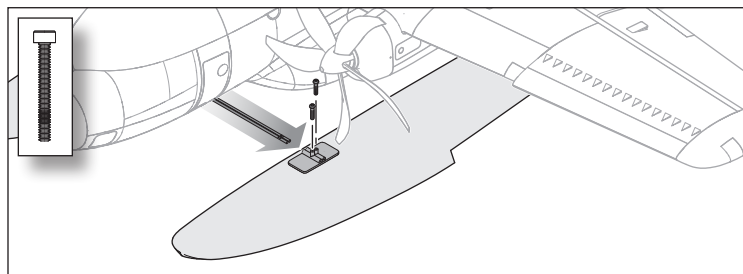

Decollare dall'acqua

Decollare dall'acqua comporta maggiori rischi perché gli errori di pilotaggio e le condizioni dell'acqua possono portare l'aeromodello ad arenarsi. Si consiglia di provare il decollo dall'acqua solo dopo aver raggiunto un certo grado di confidenza nel decollo dalla terraferma. Non volare mai vicino a persone che pescano, nuotano o giocano.

Fase preliminare al volo

Assicurarsi che i galleggianti opzionali siano fissati alla fusoliera e che il timone marino sia agganciato e funzioni correttamente con il timone principale prima di collocare l'aeromodello in acqua. Scegliere una superficie d'acqua priva di correnti, acqua salata e detriti. Osservare l'area circostante e fare attenzione ad alberi, pontili, boe e altri ostacoli. Accompagnarsi sempre a un osservatore ed evitare diportisti, pescatori, persone che nuotano e bagnanti sulla spiaggia.

Rullaggio

Durante il rullaggio, mantenere il comando motore basso e usare i timoni per manovrare. Tenere sollevato l'elevatore per mantenere il timone marino in acqua e il muso dei galleggianti sopra alla superficie. Dirigersi verso il vento durante la virata e prendere il vento "a granchio" (crab) se è necessario rullare in controvento. Quando si gira o si prende il vento "a granchio", sollevare l'alettone contro vento per mantenere basso il lato sopravento dell'ala e impedire di rovesciare l'aeromodello. Non abbassare l'elevatore durante rullaggio o durante il decollo.

Sullo scalino

Quando si dà gas e la velocità sale, i galleggianti si sollevano dall'acqua e iniziano a planare sulla superficie dell'acqua, sorreggendosi sul redan (detto anche scalino). I galleggianti sono sullo scalino a una velocità inferiore rispetto alla velocità di volo, è una fase di transizione quando l'aereo non ha ancora raggiunto la sua velocità di volo. Questa è la fase della planata ad alta velocità. Non tentare di decollare non appena l'aereo sale sullo scalino. Utilizzare comando motore da basso a medio e tenere sollevato l'elevatore per gestire la velocità in acqua durante la fase di planata.

Decollo

Per decollare dall'acqua, impostare i flap in posizione di decollo, tenere sollevato l'elevatore e accelerare l'aeromodello per portarlo sullo scalino. Rilasciare l'elevatore in alto mentre l'aeromodello sale sullo scalino e accelerare alla massima velocità di volo. Quando l'aereo procede a una velocità sufficiente, tirare leggermente indietro l'elevatore per eseguire la rotazione di decollo.

Atterraggio

Per atterrare sull'acqua, impostare i flap in posizione di atterraggio e avvicinarsi nel vento. Ridurre il comando motore a un valore basso, ma mantenere una certa potenza durante l'avvicinamento. Mentre l'aeromobile si assesta in effetto suolo, ridurre completamente il comando motore e sollevare l'elevatore per la richiamata. Tenere sollevato l'elevatore durante la fase di atterraggio e quella di decelerazione sull'acqua.



AVVERTENZA: non tentare mai di recuperare un aereo in acqua nuotando a meno che non si sia sufficientemente addestrati e / o se c'è un'altra persona disponibile a rispondere in caso di emergenza.



ATTENZIONE: predisporre un piano di recupero nel caso in cui l'aeromodello finisca per arenarsi. Mai andare da soli a recuperare un aeromodello in acqua.



ATTENZIONE: se in qualunque momento, degli spruzzi d'acqua dovessero entrare nella fusoliera mentre si vola sull'acqua, portare l'aereo a riva, aprire lo sportello della batteria e togliere subito l'acqua che fosse entrata nella fusoliera. Lasciare aperto lo sportello della batteria per tutta la notte per far evaporare completamente l'umidità finita all'interno per evitare che vada a finire sui circuiti elettronici. In caso contrario le componenti elettroniche potrebbero danneggiarsi e causare malfunzionamenti con possibile caduta dell'aereo.

SUGGERIMENTO: Usare una canna da pesca con una lenza robusta come attrezzo di recupero. Attaccare una palla da tennis alla lenza e lanciare la palla oltre l'aeromodello arenato per recuperarlo.

Guida alla soluzione dei problemi AS3X

Problema	Possibile causa	Soluzione
Oscillazioni	Si vola oltre la velocità consigliata	Ridurre la velocità
	Elica od ogiva danneggiate	Sostituire l'elica o l'ogiva
	Elica sbilanciata	Bilanciare l'elica
	Variazione delle condizioni di volo	Adeguare la sensibilità alle condizioni attuali (vento, termiche, elevazione, umidità, temperatura, ecc.)
	Vibrazioni del motore	Sostituire o allineare correttamente tutte le parti stringendo le relative viti
	Ricevitore non fissato bene	Sistemare e fissare adeguatamente il ricevitore
	Controlli allentati	Verificare e fissare bene tutte le parti (servi, squadrette, comandi, ecc.)
	Parti usurate	Regolare la sensibilità per compensare l'usura o sostituire le parti difettose (eliche, snodi, servi, ecc.)
	Rotazione irregolare dei servi	Sostituire i servi interessati
Se l'oscillazione persiste ...	Ridurre la sensibilità (vedi il manuale del ricevitore)	
Prestazioni di volo incoerenti	Durante il trimmaggio in volo, non si è atteso per 3 secondi che i nuovi trimmaggi venissero memorizzati dal sistema AS3X	Dopo aver regolato i trim in volo, non bisogna toccare gli stick per almeno 3 secondi. Questo permette al sistema AS3X di memorizzare le nuove regolazioni

Guida alla soluzione dei problemi

Problema	Possibile causa	Soluzione
L'aereo non risponde al comando motore, ma gli altri comandi rispondono	Lo stick motore e/o il suo trim non sono posizionati in basso	Resettare i comandi con stick e trim motore completamente in basso
	La corsa del servo è minore del 100%	Regolare la corsa ad almeno il 100%
	Il canale del motore è invertito	Invertire il canale del motore
	Il motore è scollegato dal ricevitore	Verificare all'interno della fusoliera che il motore sia collegato al ricevitore
Rumore e vibrazioni dell'elica oltre la norma	Elica, motore, ogiva, adattatore danneggiati	Sostituire le parti danneggiate
	L'elica è sbilanciata	Bilanciare o sostituire l'elica
	Il dado dell'elica si è allentato	Stringere il dado dell'elica
	L'ogiva non è ben stretta o perfettamente adattata	Stringere l'ogiva o toglierla e rimetterla dopo averla girata di 180°
Durata del volo ridotta o aereo sottopotenziato	Batteria di bordo quasi scarica	Ricaricare la batteria di bordo
	Elica montata al contrario	Montare l'elica nel verso giusto
	Batteria di bordo danneggiata	Sostituire la batteria di bordo e seguire le istruzioni
	Ambiente di volo troppo freddo	Verificare che la batteria sia tiepida prima del volo
	La capacità della batteria è troppo bassa per le condizioni di volo	Sostituire la batteria con una più grande
L'aereo non si connette (durante il "binding") al trasmettitore	Il trasmettitore è troppo vicino all'aereo durante la procedura	Spegnere il trasmettitore e allontanarlo maggiormente dall'aereo e poi rifare la procedura
	Il trasmettitore è troppo vicino a grossi oggetti metallici, a sorgenti WiFi o ad altri trasmettitori	Spostare l'aereo e il trasmettitore in un'altra posizione e poi rifare la procedura
	Il "bind plug" non è stato inserito correttamente	Inserire correttamente il "bind plug" e poi rifare la procedura
	Le batterie di trasmettitore/ricevitore sono quasi scariche	Sostituire/ricaricare le batterie
L'aereo non si connette (dopo il "binding") al trasmettitore	Il pulsante o l'interruttore appositi non sono stati trattenuti in posizione, abbastanza a lungo, durante la procedura.	Spegnere il trasmettitore e rifare la procedura trattenendo più a lungo il pulsante o l'interruttore appositi
	Il trasmettitore è troppo vicino all'aereo durante la procedura	Spegnere il trasmettitore e allontanarlo maggiormente dall'aereo e poi rifare la procedura
	Il trasmettitore è troppo vicino a grossi oggetti metallici, a sorgenti WiFi o ad altri trasmettitori	Spostare l'aereo e il trasmettitore in un'altra posizione e poi rifare la procedura
	Il "bind plug" è rimasto inserito nella sua porta	Rifare la procedura e poi togliere il "bind plug" prima di spegnere e riaccendere
	L'aereo è connesso con una memoria diversa (solo radio ModelMatch)	Scegliere la memoria giusta sul trasmettitore e rifare la procedura
	Le batterie dell'aereo e del trasmettitore sono quasi scariche	Sostituire o ricaricare le batterie
Il trasmettitore potrebbe essere stato connesso ad un aereo diverso con un altro protocollo DSM	Connettere l'aereo al trasmettitore	

Problema	Possibile causa	Soluzione
Le superfici di controllo non si muovono	Superfici di comando, squadrette, comandi o servi danneggiati	Riparare o sostituire le parti danneggiate
	Fili danneggiati o connessioni allentate	Controllare i fili e le connessioni facendo poi le debite riparazioni
	Trasmettitore non connesso correttamente o scelta del modello sbagliato	Scegliere il modello giusto o rifare la connessione
	La batteria di bordo è scarica	Ricaricare completamente la batteria di bordo
Il motore pulsa e perde potenza	Il BEC del regolatore (ESC) è danneggiato	Sostituire l'ESC
	La tensione della batteria è scesa sotto il suo valore minimo e quindi si è attivata la funzione LVC sul regolatore	Ricaricare o sostituire la batteria
	La temperatura ambiente potrebbe essere troppo alta	Attendere che la temperatura ambiente diminuisca
	La batteria è vecchia, usurata o danneggiata	Sostituire la batteria
	Il valore di C della batteria è troppo basso	Usare solo le batterie consigliate

Parti di ricambio

Parte #	Descrizione
EFL15751	Fusoliera: EC-1500 Twin 1.5m
EFL15752	Semiala, destra: EC-1500 Twin 1.5m
EFL15753	Semiala, sinistra: EC-1500 Twin 1.5m
EFL15754	Set gondola: EC-1500 Twin 1.5m
EFL15755	Cappottatura: EC-1500 Twin 1.5m
EFL15757	Sportello con spina: EC-1500 Twin 1.5m
EFL15758	Stabilizzatore orizzontale: EC-1500 Twin 1.5m
EFL15759	Stabilizzatore verticale: EC-1500 Twin 1.5m
EFL15763	Kit bulloneria: EC-1500 Twin 1.5m
EFL15765	Kit spine alari: EC-1500 Twin 1.5m
EFL15766	Tubi stab e ala: EC-1500 Twin 1.5m
EFL15767	Set adattatori eliche: EC-1500 Twin 1.5m
EFL15768	Decalcomanie: EC-1500 Twin 1.5m
EFL15756	Kit ogiva: EC-1500 Twin 1.5m
EFL5760	Set ruote: EC-1500 Twin 1.5m
EFL5761	Set aste comando: EC-1500 Twin 1.5m
EFL5762	Set sci: EC-1500 Twin 1.5m
EFL5764	Set luci: EC-1500 Twin 1.5m
EFLP10905BL	Elica 10 x 9, 5 pale sx
EFLP10905BR	Elica 10 x 9, 5 pale dx
SPMAR8360T	AR8360T 8 CH SAFE ricevitore con telemetria
SPMSA330R	A3350 servo digitale sub-micro 9 g inv.
SPMSA332	A332 servo sub-micro ingr. metallo 9 g
SPMSA370	A370 servo sub-micro ingr. metallo 9 g
SPMXAE0240C	Avian 40 Amp Dual Smart ESC BL
SPMXAM1300	Motore Brushless: 3739-650 Kv 14 poli

Parti consigliate

Parte #	Descrizione
SPMX40004S30	Batteria: 4000 mAh 4S 14,8 V Smart 30C
SPMR8200	NX8 8 CH solo trasmettente
SPMXC2020	Caricabatterie Smart S1200 CA G2, 1x200 W

Elementi opzionali

Parte #	Descrizione
EFL5771	Bulloneria galleggianti: EC-1500
EFLA510	Paracadutista (3)
EFLA550	Kit galleggianti: taglia 15
SPMXCA300	Borsa Smart LiPo, 16 x 7,5 x 6,5 cm
EFLA250	Set attrezzi Park Flyer, 5 pz
SPMXBC100	Tester servo e batterie Smart
SPMX323S30	Batteria: 3200 mAh 3S 11,1 V Smart G2 30C; IC3
SPMX324S50	Batteria: 3200 mAh 4S 14,8 V Smart G2 50C; IC3
SPMX324S100	Batteria: 3200 mAh 4S 14,8 V Smart G2 100C; IC3
SPMX40004S30	Batteria: 4000 mAh 4S 14,8 V Smart 30C; IC3
SPMX50004S30	Batteria: 5000 mAh 4S 14,8 V Smart LiPo 30C IC5
SPMXCA508	Adattatore: da IC5 batteria a IC3 dispositivo
SPMAR10100T	AR10100T 10 CH ricevitore telemetrico
SPMAR10360T	AR10360T 10 CH ricevitore AS3X/SAFE telemetrico
SPMAR8020T	AR8020T 8 CH ricevitore telemetrico
SPMAR637T	AR637T 6 CH ricevitore AS3X/SAFE telemetrico
SPMAR6610T	AR6610T 6 CH ricevitore telemetrico
SPMR6655	DX6e 6 CH solo trasmettente
SPMR6775	NX6 6 CH solo trasmettente
SPMR10100	NX10 10 CH solo trasmettente
SPMR14000	iX14 14 CH solo trasmettente
SPMXC2040	Caricabatterie Smart S1400 G2 CA, 1x400 W
SPMXC2000	Caricabatterie Smart S2100 G2 CA, 2x100 W
SPMXC2010	Caricabatterie Smart S2200 G2 CA, 2x200 W

Garanzia

Periodo di garanzia

Garanzia esclusiva - Horizon Hobby, LLC (Horizon) garantisce che il prodotto acquistato (il "Prodotto") sarà privo di difetti relativi ai materiali e di eventuali errori di montaggio alla data di acquisto. Il periodo di garanzia è conforme alle disposizioni legali del paese nel quale il prodotto è stato acquistato. Tale periodo di garanzia ammonta a 6 mesi e si estende ad altri 18 mesi dopo tale termine.

Limiti della garanzia

- (a) La garanzia è limitata all'acquirente originale (Acquirente) e non è cedibile a terzi. L'acquirente ha il diritto a far riparare o a far sostituire la merce durante il periodo di questa garanzia. La garanzia copre solo quei prodotti acquistati presso un rivenditore autorizzato Horizon. Altre transazioni di terze parti non sono coperte da questa garanzia. La prova di acquisto è necessaria per far valere il diritto di garanzia. Inoltre, Horizon si riserva il diritto di cambiare o modificare i termini di questa garanzia senza alcun preavviso e di escludere tutte le altre garanzie già esistenti.
- (b) Horizon non si assume alcuna garanzia per la disponibilità del prodotto, per l'adeguatezza o l'idoneità del prodotto a particolari previsti dall'utente. È sola responsabilità dell'acquirente il fatto di verificare se il prodotto è adatto agli scopi da lui previsti.
- (c) Richiesta dell'acquirente – spetta soltanto a Horizon, a propria discrezione riparare o sostituire qualsiasi prodotto considerato difettoso e che rientra nei termini di garanzia. Queste sono le uniche rivealse a cui l'acquirente si può appellare, se un prodotto è difettoso.

Horizon si riserva il diritto di controllare qualsiasi componente utilizzato che viene coinvolto nella rivalsa di garanzia. Le decisioni relative alla sostituzione o alla riparazione sono a discrezione di Horizon. Questa garanzia non copre dei danni superficiali o danni per cause di forza maggiore, uso errato del prodotto, un utilizzo che viola qualsiasi legge, regolamentazione o disposizione applicabile, negligenza, uso ai fini commerciali, o una qualsiasi modifica a qualsiasi parte del prodotto. Questa garanzia non copre danni dovuti ad un'installazione errata, ad un funzionamento errato, ad una manutenzione o un tentativo di riparazione non idonei a cura di soggetti diversi da Horizon. La restituzione del prodotto a cura dell'acquirente, o da un suo rappresentante, deve essere approvata per iscritto dalla Horizon.

Limiti di danno

Horizon non si riterrà responsabile per danni speciali, diretti, indiretti o consequenziali; perdita di profitto o di produzione; perdita commerciale connessa al prodotto, indipendentemente dal fatto che la richiesta si basa su un contratto o sulla garanzia. Inoltre la responsabilità di Horizon non supera mai in nessun caso il prezzo di acquisto del prodotto per il quale si chiede la responsabilità. Horizon non ha alcun controllo sul montaggio, sull'utilizzo o sulla manutenzione del prodotto o di combinazioni di vari prodotti. Quindi Horizon non accetta nessuna responsabilità per danni o lesioni derivanti da tali circostanze. Con l'utilizzo e il montaggio del prodotto l'utente acconsente a tutte le condizioni, limitazioni e riserve di garanzia citate in questa sede. Qualora l'utente non fosse pronto ad assumersi tale responsabilità associata all'uso del prodotto, si suggerisce di restituire il prodotto intatto, mai usato e immediatamente presso il venditore.

Indicazioni di sicurezza

Questo è un prodotto sofisticato di hobbistica e non è un giocattolo. Esso deve essere manipolato con cautela, con giudizio e richiede delle conoscenze basilari di meccanica e delle facoltà mentali di base. Se il prodotto non verrà manipolato in maniera sicura e responsabile potrebbero risultare delle lesioni, dei gravi danni a persone, al prodotto o all'ambiente circostante. Questo prodotto non è concepito per essere usato dai bambini senza una diretta supervisione di un adulto. Il manuale del prodotto contiene le istruzioni di sicurezza, di funzionamento e di manutenzione del prodotto stesso. È fondamentale leggere e seguire tutte le istruzioni e le avvertenze nel manuale prima di mettere in funzione il prodotto. Solo così si eviterà un utilizzo errato e si preveniranno incidenti, lesioni o danni.

Domande, assistenza e riparazioni

Il vostro negozio locale e/o luogo di acquisto non possono fornire garanzie di assistenza o riparazione senza previo colloquio con Horizon. Questo vale anche per le riparazioni in garanzia. Quindi in tale casi bisogna interpellare un rivenditore, che si metterà in contatto subito con Horizon per prendere una decisione che vi possa aiutare nel più breve tempo possibile.

Manutenzione e riparazione

Se il prodotto deve essere ispezionato o riparato, si prega di rivolgersi ad un rivenditore specializzato o direttamente ad Horizon. Il prodotto deve essere imballato con cura. Bisogna far notare che i box originali solitamente non sono adatti per effettuare una spedizione senza subire alcun danno. Bisogna effettuare una spedizione via corriere che fornisce una tracciabilità e un'assicurazione, in quanto Horizon non si assume alcuna responsabilità in relazione alla spedizione del prodotto. Inserire il prodotto in una busta assieme ad una descrizione dettagliata degli errori e ad una lista di tutti i singoli componenti spediti. Inoltre abbiamo bisogno di un indirizzo completo, di un numero di telefono per chiedere ulteriori domande e di un indirizzo e-mail.

Garanzia e riparazione

Le richieste in garanzia verranno elaborate solo se è presente una prova d'acquisto in originale proveniente da un rivenditore specializzato autorizzato, nella quale è ben visibile la data di acquisto. Se la garanzia viene confermata, allora il prodotto verrà riparato o sostituito. Questa decisione spetta esclusivamente a Horizon Hobby.

Riparazioni a pagamento

Se bisogna effettuare una riparazione a pagamento, effettueremo un preventivo che verrà inoltrato al vostro rivenditore. La riparazione verrà effettuata dopo l'autorizzazione da parte del vostro rivenditore. La somma per la riparazione dovrà essere pagata al vostro rivenditore. Le riparazioni a pagamento avranno un costo minimo di 30 minuti di lavoro e in fattura includeranno le spese di restituzione. Qualsiasi riparazione non pagata e non richiesta entro 90 giorni verrà considerata abbandonata e verrà gestita di conseguenza.

ATTENZIONE: Le riparazioni a pagamento sono disponibili solo sull'elettronica e sui motori. Le riparazioni a livello meccanico, soprattutto per gli elicotteri e le vetture RC, sono molto costose e devono essere effettuate autonomamente dall'acquirente.

10/15

Garanzia e Assistenza - Informazioni per i contatti

Stato di acquisto	Horizon Hobby	Telefono/Indirizzo e-mail	Indirizzo
Unione Europea	Horizon Technischer Service Sales: Horizon Hobby GmbH	service@horizonhobby.de +49 (0) 4121 2655 100	Hanskampring 9 D 22885 Barsbüttel, Germany

Dichiarazione di conformità per l'Unione europea



Dichiarazione di conformità UE:

EC-1500 BNF Basic (EFL15750): Con la presente, Horizon Hobby, LLC dichiara che il dispositivo è conforme a quanto segue: Direttiva europea sulle apparecchiature radio (RED) 2014/53/UE; Direttiva RoHS 2 2011/65 / UE; Direttiva RoHS 3 - Modifica 2011/65 / UE allegato II 2015/863.

EC-1500 PNP (EFL15775) Con la presente, Horizon Hobby, LLC dichiara che il dispositivo è conforme a quanto segue: Direttiva europea sulla compatibilità elettromagnetica (EMC) 2014/30/UE; Direttiva RoHS 2 2011/65 / UE; Direttiva RoHS 3 - Modifica 2011/65 / UE allegato II 2015/863.

Il testo completo della dichiarazione di conformità UE è disponibile al seguente indirizzo internet: <https://www.horizonhobby.com/content/support-render-compliance>.

Gamma di frequenza wireless / Potenza di uscita wireless:

Ricevitore

2404-2476MHz / 19.42dBm

Produttore ufficiale dell'UE:

Horizon Hobby, LLC
2904 Research Road
Champaign, IL 61822 USA

Importatore ufficiale dell'UE:

Horizon Hobby, GmbH
Hanskampring 9
22885 Barsbüttel Germany

AVVISO RAEE:



Questo dispositivo è marcato ai sensi della Direttiva europea 2012/19/UE riguardante i rifiuti di apparecchiature elettriche ed elettroniche (RAEE). Il simbolo indica che il prodotto non va smaltito insieme ai rifiuti domestici. Il prodotto deve essere consegnato agli appositi centri di raccolta per consentire il recupero e il riciclaggio.



© 2023 Horizon Hobby, LLC.

E-flite, Avian, DSM, DSM2, DSMX, Bind-N-Fly, BNF, the BNF logo, Plug-N-Play, AS3X, SAFE, the SAFE logo, ModelMatch, IC3, EC3, and the Horizon Hobby logo are trademarks or registered trademarks of Horizon Hobby, LLC.

The Spektrum trademark is used with permission of Bachmann Industries, Inc.

All other trademarks, service marks and logos are property of their respective owners.

US 8,672,726. US 9,056,667. US 9,753,457. US 9,930,567. US 10,078,329. US 10,419,970. US 10,849,013. Other patents pending.

<https://www.horizonhobby.com/content/e-flite-rc>