

Almost-Ready-To-Fly

**HANGAR 9®**



**Meridian 10cc**

Instruction Manual  
Bedienungsanleitung  
Manuel d'utilisation  
Manuale di Istruzioni

## NOTICE

All instructions, warranties and other collateral documents are subject to change at the sole discretion of Horizon Hobby, Inc. For up-to-date product literature, visit horizonhobby.com and click on the support tab for this product.

## Meaning of Special Language

The following terms are used throughout the product literature to indicate various levels of potential harm when operating this product:

**NOTICE:** Procedures, which if not properly followed, create a possibility of physical property damage AND a little or no possibility of injury.

**CAUTION:** Procedures, which if not properly followed, create the probability of physical property damage AND a possibility of serious injury.

**WARNING:** Procedures, which if not properly followed, create the probability of property damage, collateral damage, and serious injury OR create a high probability of superficial injury.

 **WARNING:** Read the ENTIRE instruction manual to become familiar with the features of the product before operating. Failure to operate the product correctly can result in damage to the product, personal property and cause serious injury.

This is a sophisticated hobby product. It must be operated with caution and common sense and requires some basic mechanical ability. Failure to operate this Product in a safe and responsible manner could result in injury or damage to the product or other property. This product is not intended for use by children without direct adult supervision. Do not attempt disassembly, use with incompatible components or augment product in any way without the approval of Horizon Hobby, Inc. This manual contains instructions for safety, operation and maintenance. It is essential to read and follow all the instructions and warnings in the manual, prior to assembly, setup or use, in order to operate correctly and avoid damage or serious injury.

**Age Recommendation: Not for children under 14 years. This is not a toy.**

## USING THE MANUAL

This manual is divided into sections to help make assembly easier to understand. Boxes (☐) have been placed next to each step. These help keep track of steps that have been completed.

## HINWEIS

Alle Anweisungen, Garantien und anderen zugehörigen Dokumente können im eigenen Ermessen von Horizon Hobby, Inc. jederzeit geändert werden. Die aktuelle Produktliteratur finden Sie auf horizonhobby.com unter der Registerkarte „Support“ für das betreffende Produkt.

## Spezielle Bedeutungen

Die folgenden Begriffe werden in der gesamten Produktliteratur verwendet, um auf unterschiedlich hohe Gefahrenrisiken beim Betrieb dieses Produkts hinzuweisen:

**HINWEIS:** Wenn diese Verfahren nicht korrekt befolgt werden, können sich möglicherweise Sachschäden UND geringe oder keine Gefahr von Verletzungen ergeben.

**ACHTUNG:** Wenn diese Verfahren nicht korrekt befolgt werden, ergeben sich wahrscheinlich Sachschäden UND die Gefahr von schweren Verletzungen.

**WARNUNG:** Wenn diese Verfahren nicht korrekt befolgt werden, ergeben sich wahrscheinlich Sachschäden, Kollateralschäden und schwere Verletzungen ODER mit hoher Wahrscheinlichkeit oberflächliche Verletzungen.

 **WARNING:** Lesen Sie die GESAMTE Bedienungsanleitung, um sich vor dem Betrieb mit den Produktfunktionen vertraut zu machen. Wird das Produkt nicht korrekt betrieben, kann dies zu Schäden am Produkt oder persönlichem Eigentum führen oder schwere Verletzungen verursachen.

Dies ist ein hochentwickeltes Hobby-Produkt. Es muss mit Vorsicht und gesundem Menschenverstand betrieben werden und benötigt gewisse mechanische Grundfähigkeiten. Wird dieses Produkt nicht auf eine sichere und verantwortungsvolle Weise betrieben, kann dies zu Verletzungen oder Schäden am Produkt oder anderen Sachwerten führen. Dieses Produkt eignet sich nicht für die Verwendung durch Kinder ohne direkte Überwachung eines Erwachsenen. Versuchen Sie nicht ohne Genehmigung durch Horizon Hobby, Inc., das Produkt zu zerlegen, es mit inkompatiblen Komponenten zu verwenden oder auf jegliche Weise zu erweitern. Diese Bedienungsanleitung enthält Anweisungen für Sicherheit, Betrieb und Wartung. Es ist unbedingt notwendig, vor Zusammenbau, Einrichtung oder Verwendung alle Anweisungen und Warnhinweise im Handbuch zu lesen und zu befolgen, damit es bestimmungsgemäß betrieben werden kann und Schäden oder schwere Verletzungen vermieden werden.

**Nicht geeignet für Kinder unter 14 Jahren. Dies ist kein Spielzeug.**

## ÜBER DIESE ANLEITUNG

Diese Anleitung ist zur Vereinfachung des Zusammenbaues in Sektionen unterteilt. Neben den Sektionen befinden sich Kästchen (☐) die es Ihnen leichter machen den Arbeitsschritt als erledigt abzuhaken.

## REMARQUE

La totalité des instructions, garanties et autres documents est sujette à modification à la seule discrétion d'Horizon Hobby, Inc. Pour obtenir la documentation à jour, rendez-vous sur le site horizonhobby.com et cliquez sur l'onglet de support de ce produit.

## Signification de certains termes spécifiques

Les termes suivants sont utilisés dans l'ensemble du manuel pour indiquer différents niveaux de danger lors de l'utilisation de ce produit:

**REMARQUE:** Procédures qui, si elles ne sont pas suivies correctement, peuvent entraîner des dégâts matériels ET éventuellement un faible risque de blessures.

**ATTENTION:** Procédures qui, si elles ne sont pas suivies correctement, peuvent entraîner des dégâts matériels ET des blessures graves.

**AVERTISSEMENT:** Procédures qui, si elles ne sont pas suivies correctement, peuvent entraîner des dégâts matériels et des blessures graves OU engendrer une probabilité élevée de blessure superficielle.

 **AVERTISSEMENT:** Lisez la TOTALITÉ du manuel d'utilisation afin de vous familiariser avec les caractéristiques du produit avant de le faire fonctionner. Une utilisation incorrecte du produit peut entraîner sa détérioration, ainsi que des risques de dégâts matériels, voire de blessures graves.

Ceci est un produit de loisirs sophistiqué. Il doit être manipulé avec prudence et bon sens et requiert des aptitudes de base en mécanique. Toute utilisation irresponsable de ce produit ne respectant pas les principes de sécurité peut provoquer des blessures, entraîner des dégâts matériels et endommager le produit. Ce produit n'est pas destiné à être utilisé par des enfants sans la surveillance directe d'un adulte. N'essayez pas de démonter le produit, de l'utiliser avec des composants incompatibles ou d'en améliorer les performances sans l'accord d'Horizon Hobby, Inc. Ce manuel comporte des instructions relatives à la sécurité, au fonctionnement et à l'entretien. Il est capital de lire et de respecter la totalité des instructions et avertissements du manuel avant l'assemblage, le réglage et l'utilisation, ceci afin de manipuler correctement l'appareil et d'éviter tout dégât matériel ou toute blessure grave.

**14 ans et plus. Ceci n'est pas un jouet.**

## UTILISATION DU MANUEL

Ce manuel est divisé en sections pour vous aider à comprendre plus facilement l'assemblage. Des cases (□) ont été placées à chaque étape. Cela vous permet d'avoir un suivi des étapes déjà effectuées.

## AVVISO

Tutte le istruzioni, le garanzie e gli altri documenti pertinenti sono soggetti a cambiamenti a totale discrezione di Horizon Hobby, Inc. Per una documentazione aggiornata sul prodotto, visitare il sito [www.horizonhobby.com](http://www.horizonhobby.com) e fare clic sulla sezione Support per questo prodotto.

## Significato dei termini particolari

In tutta la documentazione relativa al prodotto sono utilizzati i seguenti termini per indicare vari livelli di potenziale pericolo durante il funzionamento:

**AVVISO:** Procedure che, se non sono seguite correttamente, possono creare danni materiali E nessuna o scarsa possibilità di lesioni.

**ATTENZIONE:** Procedure che, se non sono seguite correttamente, possono creare danni materiali E possibili gravi lesioni.

**AVVERTENZA:** Procedure che, se non debitamente seguite, espongono alla possibilità di danni alla proprietà fisica o possono omportare un'elevata possibilità di provocare ferite superficiali. Ulteriori precauzioni per la sicurezza e avvertenze.

 **AVVERTENZA:** Leggere TUTTO il manuale di istruzioni e prendere familiarità con le caratteristiche del prodotto, prima di farlo funzionare. Un utilizzo scorretto del prodotto può causare danni al prodotto stesso, alle persone o alle cose, provocando gravi lesioni.

Questo è un prodotto di hobbistica sofisticato e NON un giocattolo. È necessario farlo funzionare con cautela e responsabilità e avere conoscenze basilari di meccanica. Se questo prodotto non è utilizzato in maniera sicura e responsabile potrebbero verificarsi lesioni o danni al prodotto stesso o ad altre proprietà. Non è un prodotto adatto a essere utilizzato dai bambini senza la diretta supervisione di un adulto. Non tentare di smontare il prodotto, di utilizzare componenti incompatibili o di potenziarlo in alcun modo senza previa approvazione di Horizon Hobby, Inc. Questo manuale contiene le istruzioni per un funzionamento e una manutenzione sicuri. È fondamentale leggere e seguire tutte le istruzioni e le avvertenze del manuale prima di montare, configurare o far funzionare il Prodotto, al fine di utilizzarlo correttamente e di evitare danni o lesioni gravi.

**Almeno 14 anni. Non è un giocattolo.**

## COME USARE IL MANUALE

Questo manuale è diviso in sezioni per rendere più facile la comprensione del montaggio. Vicino ad ogni passo sono stati posti dei piccoli quadrati (□) per aiutare a tenere traccia delle cose fatte e di quelle da fare.

## SAFETY WARNINGS AND PRECAUTIONS

Read and follow all instructions and safety precautions before use. Improper use can result in fire, serious injury and damage to property.

### Components

Use only with compatible components. Should any compatibility questions exist, please refer to the product instructions, component instructions or contact the appropriate Horizon Hobby office.

### Flight

Fly only in open areas to ensure safety. It is recommended flying be done at sites primarily used for such a purpose. Consult local ordinances before choosing a flying location.

### Propeller

Keep loose items that can become entangled in the propeller away from the prop. This includes loose clothing or other objects such as pencils and screwdrivers. Keep your hands away from the propeller as injury can occur.

### Batteries

Always follow the manufacturer's instructions when using and disposing of any batteries. Mishandling of Li-Po batteries can result in fire causing serious injury and damage.

### Small Parts

This kit includes small parts and should not be left unattended near children as choking and serious injury could result.

## WARNUNGEN UND SICHERHEIT-SVORKEHRUNGEN

Bitte lesen und befolgen Sie alle Anweisungen und Sichervorkehrungen vor dem Gebrauch. Falscher, nicht sachgemäßer Gebrauch kann Feuer, ernsthafte Verletzungen und Sachbeschädigungen zur Folge haben.

### Komponenten

Verwenden Sie mit dem Produkt nur kompatible Komponenten. Sollten Fragen zur Kompatibilität auftreten, lesen Sie bitte die Produkt- oder Bedienungsanweisung oder kontaktieren den Service von Horizon Hobby.

### Fliegen

Fliegen Sie um Sicherheit garantieren zu können, nur in weiten offenen Gegenden. Wir empfehlen hier den Betrieb auf zugelassenen Modellflugplätzen. Bitte beachten Sie lokale Vorschriften und Gesetze, bevor Sie einen Platz zum Fliegen wählen.

### Propeller

Halten Sie lose Gegenstände die sich im Propeller verfangen können weg vom Propeller. Dieses gilt auch für Kleidung oder andere Objekte wie zum Beispiel Stifte oder Schraubendreher.

Halten Sie ihre Hände weg vom Propeller, es besteht akute Verletzungsgefahr.

### Akkus

Folgen Sie immer den Herstelleranweisungen bei dem Gebrauch oder Entsorgung von Akkus. Falsche Behandlung von LiPo Akkus kann zu Feuer mit Körperverletzungen und Sachbeschädigung führen.

### Kleinteile

Dieser Baukasten beinhaltet Kleinteile und darf nicht unbeobachtet in der Nähe von Kindern gelassen werden, da die Teile verschluckt werden könnten mit ernsthaften Verletzung zur Folge.

## AVERTISSEMENTS RELATIFS À LA SÉCURITÉ

Lisez et suivez toutes les instructions relatives à la sécurité avant utilisation. Une utilisation inappropriée peut entraîner un incendie, de graves blessures et des dégâts matériels.

### Composants

Utilisez uniquement des composants compatibles. Si vous avez des questions concernant la compatibilité, référez-vous à ce manuel ou contactez le service technique Horizon Hobby.

### Le vol

Volez uniquement dans des zones dégagées pour un maximum de sécurité. Il est recommandé d'utiliser les pistes des clubs d'aéromodélisme. Consultez votre mairie pour connaître les sites autorisés.

### L'hélice

Gardez éloignés tous les éléments qui pourraient être attrapés par l'hélice. Cela inclut les vêtements larges ou les objets comme des outils par exemple. Gardez toujours vos mains à distance pour éviter toute blessures.

### Les batteries

Suivez toujours les instructions du fabricant de vos batteries. Une mauvaise manipulation d'une batterie Li-Po peut entraîner un incendie causant de graves dégâts matériels et des blessures corporelles.

### Petites pièces

Ce kit contient des petites pièces qui ne doivent pas être laissées à la portée des enfants, ces pièces sont dangereuses pour eux et peuvent entraîner de graves blessures.

## AVVERTIMENTI E PRECAUZIONI PER LA SICUREZZA

Prima dell'uso leggere attentamente tutte le istruzioni e le precauzioni per la sicurezza. In caso contrario si potrebbero procurare incendi, danni o ferite.

### Componenti

Usare solo componenti compatibili. Se ci fossero dubbi riguardo alla compatibilità, è opportuno far riferimento alle istruzioni relative al prodotto o ai componenti oppure rivolgersi al reparto Horizon Hobby di competenza.

### Volo

Per sicurezza volare solo in aree molto ampie. Meglio se si va su campi volo autorizzati per modellismo. Consultare le ordinanze locali prima di scegliere una ubicazione.

### Elica

Tenere gli oggetti liberi (vestiti, penne, cacciaviti, ecc.) lontano dall'elica, prima che vi restino impigliati. Bisogna fare attenzione anche con le mani perché c'è il rischio di ferirsi anche gravemente.

### Batterie

Quando si maneggiano o si utilizzano le batterie, bisogna attenersi alle istruzioni del costruttore; il rischio è di procurare incendi, specialmente con le batterie LiPo, con danni e ferite serie.

### Piccole parti

Questo kit comprende delle parti di piccole dimensioni e non lo si può lasciare incustodito se c'è la presenza di bambini che li possono inghiottire e rimanere soffocati o intossicati.

## SAFE OPERATING RECOMMENDATIONS

- Inspect your model before every flight to ensure it is airworthy.
- Be aware of any other radio frequency user who may present an interference problem.
- Always be courteous and respectful of other users in your selected flight area.
- Choose an area clear of obstacles and large enough to safely accommodate your flying activity.
- Make sure this area is clear of friends and spectators prior to launching your aircraft.
- Be aware of other activities in the vicinity of your flight path that could cause potential conflict.
- Carefully plan your flight path prior to launch.
- Abide by any and all established AMA National Model Aircraft Safety Code.

## EMPFEHLUNGEN ZUM SICHEREN BETRIEB

- Überprüfen Sie zur Flugtauglichkeit ihr Modell vor jedem Flug.
- Beachten Sie andere Piloten deren Sendefrequenzen ihre Frequenz stören könnte.
- Begegnen Sie anderen Piloten in ihrem Fluggebiet immer höflich und respektvoll.
- Wählen Sie ein Fluggebiet, dass frei von Hindernissen und groß genug ist.
- Stellen Sie vor dem Start sicher, dass die Fläche frei von Freunden und Zuschauern ist.
- Beobachten Sie den Luftraum und andere Flugzeuge/ Objekte die ihren Flugweg kreuzen und zu einem Konflikt führen könnten.
- Planen Sie sorgfältig ihren Flugweg vor dem Start.

## CONSIGNES DE SÉCURITÉ CONCERNANT L'UTILISATION

- Inspectez votre modèle avant chaque vol.
- Surveillez les fréquences utilisées à proximité.
- Soyez toujours courtois et respectueux des autres utilisateurs de la zone de vol.
- Choisissez une zone dégagée de tout obstacle et suffisamment grande pour voler en toute sécurité.
- Contrôlez que la zone est libre de spectateurs avant de lancer votre modèle.
- Soyez conscient des autres activités aux alentours de votre vol, risque de conflit potentiel.
- Planifiez votre vol avant de le commencer.





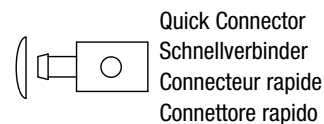
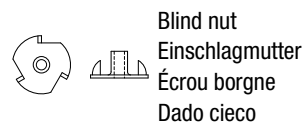
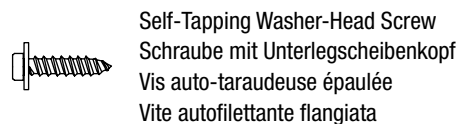
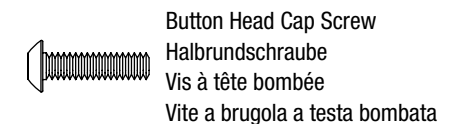
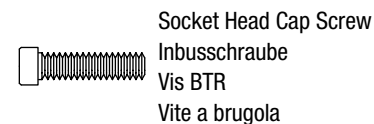
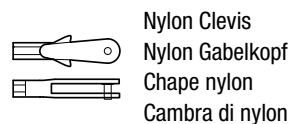
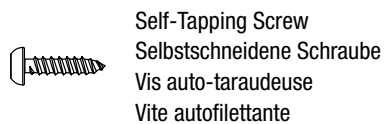
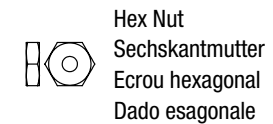
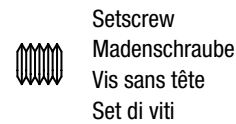

## RACCOMANDAZIONI PER OPERARE IN SICUREZZA

- Controllare attentamente il modello prima di ogni volo per accertarsi che sia idoneo.
- Essere consapevoli che un altro utente della frequenza in uso, potrebbe procurare delle interferenze.
- Essere sempre cortesi e rispettosi nei confronti degli altri utilizzatori dell'area in cui ci si trova.
- Scegliere un'area libera da ostacoli e abbastanza ampia da permettere lo svolgimento del volo in sicurezza.
- Prima del volo verificare che l'area sia libera da amici e spettatori.
- Stare attenti alle altre attività che si svolgono in vicinanza della vostra traiettoria di volo, per evitare possibili conflitti.
- Pianificare attentamente il volo prima di lanciare il modello.
- Rispettare sempre scrupolosamente le regole stabilite dall'associazione locale.

## FASTENERS/VERBINDUNGSELEMENTE/ATTACHES/ELEMENTI DI FISSAGGIO



**SPECIFICATIONS/SPEZIFIKATIONEN/  
SPÉCIFICATIONS/SPECIFICHE**

|   |  |
|---|--|
|   | 69.0 in (175cm)  |
|   | 880 sq in (56.5 dm <sup>2</sup> )  |
|   | 55.5 in (140cm)  |
|  | 7.00–8.00 lb (3.20–3.70 kg)  |
|  | 2-Stroke Gas/2-Takt Benziner/<br>2 temps Essence/2-Tempi Gas<br>10cc<br>2-Stroke Glow/2-Takt Glühzünder/<br>2 temps méthanol/2-Tempi Glow<br>.52–.61<br>4-Stroke Glow/4-Takt Glühzünder/<br>4 temps méthanol/4-Tempi Glow<br>.62–.72<br>Electric Power/Elektro Antrieb/<br>Moteur électrique (EP)/Motore elettrico<br>Power 46 Brushless |
|   | 5-channel (or greater) with 7 servos, 6 for EP<br>5-Kanal (oder größer) mit 7-Servos, 6 für Elektroantrieb<br>5 voies (ou plus) avec 7 servos, 6 pour moteur EP<br>a 5 canali (o più) con 7 servo, 6 per EP  |
|   | Spinner/Spinner/Cône/Ogiva dell'elica<br>2 1/4 in (57.0mm) (included/inklusive/inclus/inclusa)   |

**LARGE PARTS LAYOUT/BAUTEILE (OHNE KLEINTEILE)/  
GRANDES PIÈCES/SCHEMA DEI COMPONENTI GRANDI**

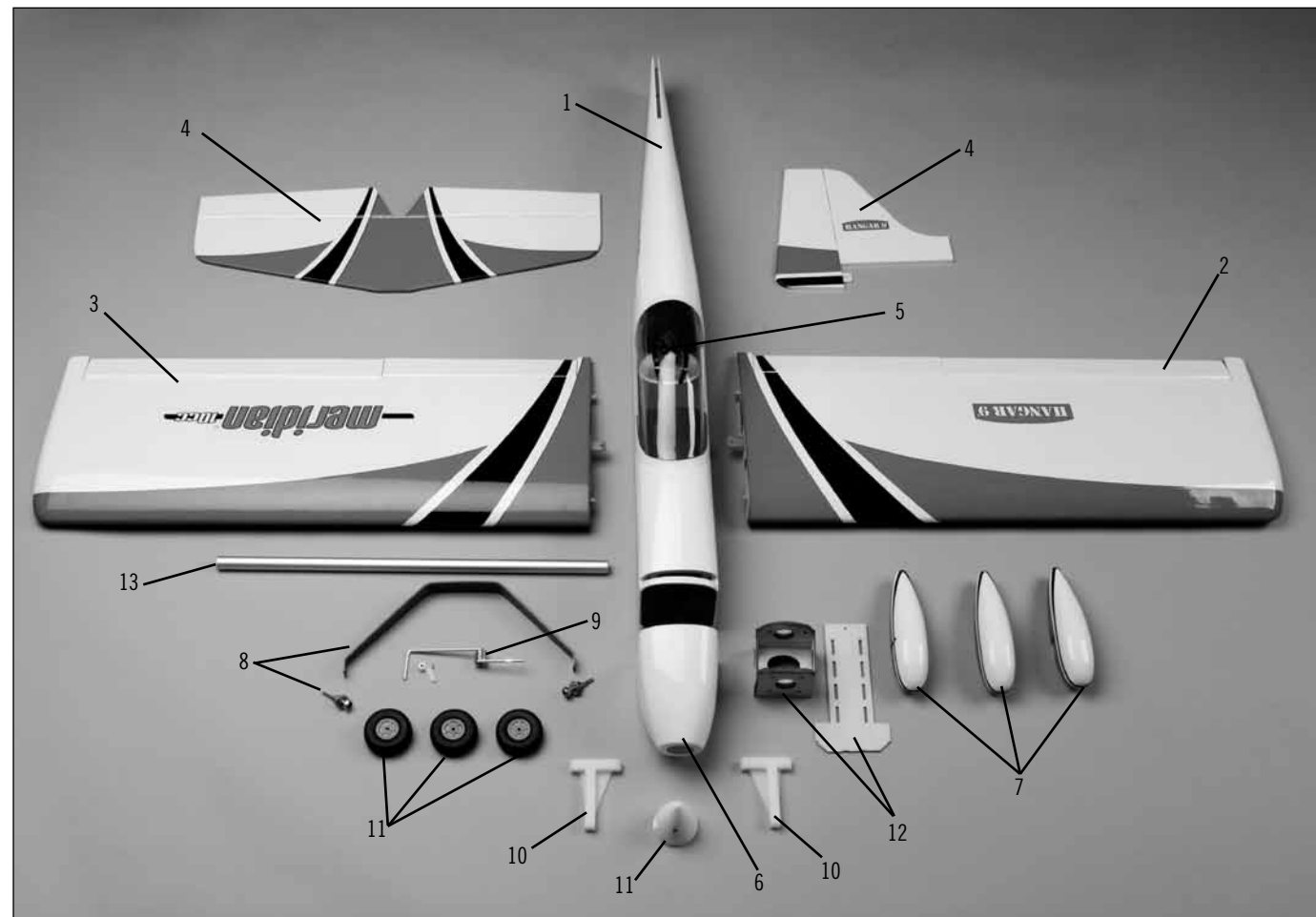

**REPLACEMENT PARTS/ERSATZTEILE/PIÈCES DE RECHANGE/RICAMBI**

| <i>Part</i>   | <i>English</i>               | <i>Deutsch</i>               | <i>Français</i>                          | <i>Italiano</i>                                 |
|---------------|------------------------------|------------------------------|--|---|
| 1. HAN501501  | Fuselage                     | Rumpf                        | Fuselage                                 | Fusoliera                                       |
| 2. HAN501502  | Left Wing Panel              | Tragfläche links             | Aile gauche                              | Semiala sinistra                                |
| 3. HAN501503  | Right Wing Panel             | Tragfläche rechts            | Aile droite                              | Semiala destra                                  |
| 4. HAN501504  | Tail Set                     | Heck                         | Empennages                               | Set coda  |
| 5. HAN501505  | Canopy Hatch                 | Kabinenhaube                 | Verrière                                 | Canopy  |
| 6. HAN501506  | Cowl                         | Motorhaube                   | Capotage                                 | Capottina motore                                |
| 7. HAN501507  | Wheel Pants                  | Radverkleidung               | Carénage de roue                         | Copriruote                                      |
| 8. HAN501508  | Main Landing Gear with Axles | Hauptfahrwerksatz mit Achsen | Train d'atterrissage principal avec axes | Set carrello di atterraggio principale con assi |
| 9. HAN501509  | Nose Gear Assembly           | Bugfahrwerk                  | Assemblage roulette de nez               | Assemblaggio del carrello anteriore             |
| 10. HAN501513 | Engine Mount Set             | Motor-Montagesatz            | Jeu de renfort moteur                    | Set di montaggio motore                         |
| 11. HAN501512 | Hardware Pack                | Kleinteilepaket              | Sachet d'accessoires                     | Viti e accessori                                |
| 12. HAN501514 | EP Mount Set                 | Elektroantrieb-Montagesatz   | Jeu de renfort moteur EP                 | Set di montaggio motore elettrico               |
| 13. HAN501515 | Wing Tube Set                | Flächenverbinder Set         | Set de clés d'ailes                      | Baionetta Alare                                 |

**SMALL PARTS (NOT SHOWN)/KLEINTEILE (NICHT ABGEBILDET)/PETITES PIÈCES (NON RAPPRESENTATE)/PARTI DI PICCOLE DIMENSIONI (NON MOSTRATE)**

|           |                  |                       |                               |                                  |
|-----------|------------------|-----------------------|-------------------------------|----------------------------------|
| HAN501510 | Fuel Tank, 320cc | Kraftstofftank 320-cc | Réservoir de carburant, 320cc | Serbatoio del carburante, 320 cc |
| HAN501511 | Pushrods         | Schubstangen          | Tringleries                   | Barrette comandi                 |
| HAN501516 | Decal Sheet      | Dekorbögen            | Planche de décoration         | Foglio con decalcomanie          |

# ASSEMBLY SYMBOL GUIDE/MONTAGE SYMBOLE /GUIDE DES SYMBOLES POUR ASSEMBLAGE /GUIDA AI SIMBOLI DI ASSEMBLAGGIO

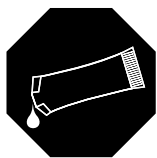

Apply threadlock  
 Schraubensicherungslack verwenden  
 Utilisez du frein filet  
 Applicare fuido threadlock



Ensure free rotation  
 Rotation sicherstellen  
 Permettez une rotation libre  
 Assicurarsi rotazione libera



Use medium CA  
 Mittelflüssigen  
 Sekundenkleber verwenden  
 Utilisez de la colle  
 cyanoacrylate moyenne  
 Usare colla ciano acrilica media

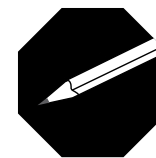

Use a pencil  
 Verwenden Sie einen Bleistift  
 Utilisez un crayon à papier  
 Usare una matita



Assemble right and left  
 Links und rechts montieren  
 Assemblez à droite et à gauche  
 Assemblare destra e sinistra

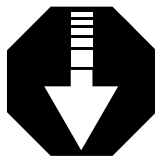

Push tightly  
 Fest drücken  
 Serrez fortement  
 Spingere forte



Use thin CA  
 Düninflüssigen  
 Sekundenkleber verwenden  
 Utilisez de la colle  
 cyanoacrylate fine  
 Usare colla ciano acrilica fine

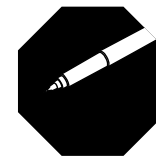

Use a felt-tipped pen  
 Verwenden Sie einen Faserstift  
 Utilisez un feutre fin effaçable  
 Usare un pennarello



Repeat multiple times  
 (as indicated)  
 Vorgang wiederholen  
 (wie angezeigt)  
 Répétez comme indiqué  
 Ripetere piu' volte  
 (come indicato)



Apply oil  
 Öl verwenden  
 Appliquez lubrifiant  
 Applicare olio



Use 15-minute epoxy  
 Verwenden Sie 15 Minuten Epoxy  
 Utilisez de l'époxy 15 minutes  
 Usare una resina epossidica con  
 indurimento di 15 minuti

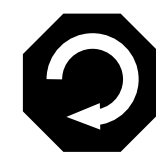

Fully tighten  
 Vollständig festziehen/festschrauben  
 Serrez complètement  
 Stringere al massimo



Ensure proper orientation  
 Ausrichtung/Richtung sicherstellen  
 Vérifiez la bonne orientation  
 Assicurarsi dell'appropriato  
 orientamento

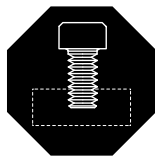

Attach temporarily  
 Vorübergehend anbringen  
 Attachez temporairement  
 Attaccare temporaneamente



Use 30-minute epoxy  
 Verwenden Sie 30 Minuten Epoxy  
 Utilisez de l'époxy 30 minutes  
 Usare una resina epossidica con  
 indurimento di 30 minuti

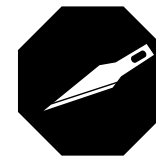

Use hobby knife with  
 #11 blade  
 Verwenden Sie ein Hobbymesser mit #  
 11 Klinge  
 Utilisez un Couteau: Lame numéro 11  
 Usare taglierino per hobbistica con lama  
 numero 11



**REQUIRED RADIO EQUIPMENT/ERFORDERLICHE RC AUSRÜSTUNG/EQUIPEMENT RADIO REQUIS/APPARECCHIATURE RADIO**

| <i>Part #</i> | <i>English</i>                               | <i>Deutsch</i>                                | <i>Français</i>                                      | <i>Italiano</i>                               |
|---------------|--|---|--|---|
| SPMAR7010     | AR7010 7-Channel DSMX® Receiver              | AR7010 7-Kanal DSMX® Receiver                 | Récepteur 7 voies DSMX® AR7010                       | Ricevitore AR7010 DSMX® a 7 canali            |
| JRPA004       | JR® Chargeswitch                             | Ladestecker                                   | Interrupteur de charge JR                            | JR Interruttore per carica                    |
| ORI12255      | Marathon Li-Fe 5C Flat Rx Pack 1100 30C 6.6V | Marathon Li-Fe 5C Flat RX Pack 1100 30C 6,6 V | Pack récepteur plat Marathon Li-Fe 5C 1100 30C 6,6 V | Marathon Li-Fe 5C Flat Rx Pack 1100 30C 6,6 V |
| SPMSA6060 (7) | A6060 Standard Digital Aircraft Servo        | A6060 Standard-Flugzeug-Digitalservo          | Servo numérique aéronef standard A6060               | Servo digitale standard per aerei A6060       |
| SPMA3052 (2)  | 9-inch Heavy-Duty Servo Extension            | Servokabelverlängerung 228 mm (9 inch)        | Rallonge de servo, 228 mm                            | Estensione servo 9 pollici                    |
| SPMA3000 (4)  | 3-inch Heavy-Duty Servo Extension            | Servokabelverlängerung 76.0 mm (3 inch)       | Rallonge de servo, 76.0 mm                           | Estensione servo 3 pollici                    |

**GASOLINE ENGINE/MOTEUR A ESSENCE/MOTORE A BENZINA**

|              |  |   |   |  |
|--------------|--|---|---|--|
| EVOE10GX     | Evolution 10cc                         | Evolution 10-cc                                 | Evolution 10cc                            | Evolution 10 cc                                    |
| EVO13060     | Evolution® 13 x 6 Propeller            | Evolution 13 x 6 Propeller                      | Hélice 13 x 6 Evolution                   | Evolution 13 x 6 Elica                             |
| EVO0466101   | 8mm Muffler Extension, 40NT/46/52/60NX | 8-mm Schalldämpferverlängerung, 40NT/46/52/60NX | Rallonge silencieux 8 mm, 40NT/46/52/60NX | Prolunga per silenziatore da 8 mm, 40NT/46/52/60NX |
| SPM9530      | Spektrum™ 3-Wire Switch Harness        | Spektrum™ dreiadriges Schalterkabel             | Câblage d'interrupteur 3 fils Spektrum™   | Interruttore di accensione a 3 fili Spektrum™      |
| DUB225       | Neoprene Fuel Tubing, 3 ft             | Neopren-Kraftstoffleitung, 90-cm                | Durite essence néoprène, 3 pi             | Tubatura carburante in neoprene da 91, 44 cm       |
| THP9002SPLRX | 900mAh 2-Cell/2S 7.4V Li-Po Battery    | 900-mAh 2-Cell/2S 7,4-V Li-Po-Akku              | Batterie Li-Po 900 mAh 2 cellules/2S 7,4V | Batteria Li-Po da 7,4 V a 2 celle/2S a 900 mAh     |

**4-STROKE/4-TAKT/4 TEMPS/4-TEMPI**

|          |                                    |  |   |  |
|----------|------------------------------------|--|---|--|
| SAIE072B | 72 AAC with Muffler (New Case): RR | 72-AAC mit Schalldämpfer (neues Gehäuse): RR | AAC 72 avec silencieux (nouvelle valise) : RR | 72 AAC con silenziatore (nuova custodia): RR |
| APC14070 | Competition Propeller, 14 x 7      | Competition Propeller, 14 x 7                | Hélice 14x7 Competition                       | Elica da competizione, 14 x 7                |

**ELECTRIC POWER/ELEKTROANTRIEB/MOTEUR ELECTRIQUE (EP)/MOTORE ELETTRICO**

|              |   |   |   |   |
|--------------|---|---|---|---|
| EFLM4046A    | Power 46 Brushless Outrunner Motor, 670Kv | Power 46 Brushless Outrunner-Motor, 670-Kv    | Moteur électrique Brushless à cage-tournante 46, 670 Kv | Motore outrunner senza spazzole Power 46, 670 Kv  |
| EFLA1060     | 60-Amp Pro Switch-Mode BEC Brushless ESC  | 60-A-Amp Pro Switch-Mode BEC Brushless Regler | ESC Brushless 60 Amp Pro avec Switch-Mode BEC           | Regolatore di velocità (ESC) senza spazzole 60 Amp Pro con BEC a commutazione di modalità |
| EFLB40004S30 | 4000mAh 4S 14.8V 30C LiPo,12AWG EC3™      | 4000mAh 4S 14.8V 30C Li-Po                    | Batterie Li-Po 14.8V 4S 4000mA 30C                      | 4000mAh 4S 14.8V 30C Li-Po  |
| APC14070E    | Thin Electric Propeller, 14 x 7E          | Elektro Propeller, 14x7E                      | Hélice électrique, 14X7E                                | Elica elettrica sottile, 14x7E  |
| EFLM1934     | Prop Adapter: Power 46/52/60              | Propelleradapter: Power 46/52/60              | Adaptateur d'hélice : 46/52/60                          | Adattatore dell'elica: Power 46/52/60   |

**OPTIONAL ITEMS/OPTIONALE TEILE/ÉLÉMENTS OPTIONNELS/ARTICOLI OPZIONALI**

|          |                           |                                      |                           |                                 |
|----------|---------------------------|--------------------------------------|---------------------------|---------------------------------|
| EFLA110  | Power Meter               | E-flite Lastmessgerät                | Wattmètre                 | Misuratore di potenza           |
| EFLC3020 | Celectra™ 200W DC Charger | E-flite 200W DC Multi-Akku Ladegerät | Chargeur CC 200W Celectra | Celectra 200W DC Caricabatterie |

**REQUIRED TOOLS/BENÖTIGTES WERKZEUG/OUTILS REQUIS/ATTREZZI NECESSARI**

| <i>English</i>   | <i>Deutsch</i>                               | <i>Français</i>                              | <i>Italiano</i>   |
|--|--|--|---|
| Adjustable wrench  | Verstellbarer Schraubenschlüssel             | Clé ajustable                                | Chiave regolabile                                       |
| C-clamp  | Schraubzwinge                                | Serre joint                                  | Morsetto a C  |
| Drill bit: 1/16-inch, 5/64-inch, 3/32-inch, 9/64-inch, 5/32-inch, 11/64-inch | Bohrer: 1,5mm, 2mm, 2,5mm, 3,5mm, 4mm, 4,5mm | Forêt: 1,5mm, 2mm, 2,5mm, 3,5mm, 4mm, 4,5mm  | Punte per trapano: 1,5mm, 2mm, 2,5mm, 3,5mm, 4mm, 4,5mm |
| Epoxy brush  | Pinsel                                       | Pinceau Epoxy                                | Spazzole epoxy  |
| Felt-tipped pen  | Faserstift                                   | Feutre fin effaçable                         | Pennarello  |
| Flat file  | Flachfeile                                   | Lime plate                                   | Lima piatta   |
| Hemostats  | Klemme                                       | Pince Hemostat                               | Forbici   |
| Hex wrench: 1.5mm, 2mm, 2.5mm, 3mm   | Inbusschlüssel: 1,5mm, 2mm, 2,5mm, 3mm       | Tournevis hexagonal : 1,5mm, 2mm, 2,5mm, 3mm | Chiave esag.: 1,5mm, 2mm, 2,5mm, 3mm                    |
| Hobby knife: #11 blade   | Hobbymesser mit # 11 Klinge                  | Couteau : Lame numéro 11                     | Taglierino: #11 lama                                    |
| Hobby scissors   | Hobbyschere                                  | Ciseaux                                      | Forbici per hobby                                       |
| Isopropyl alcohol  | Isopropylalkohol                             | Alcool isopropylique                         | Alcol isopropilico                                      |
| Low-tack tape  | Klebeband m. geringer Klebekraft             | Adhésif de masquage                          | Nastro a bassa aderenza                                 |
| Nut driver: 4mm, 7mm   | Steckschlüssel: 4mm, 7mm                     | Clés pour écrous : 4mm, 7mm                  | Giradadi: 4mm, 7mm                                      |
| Open-end wrench: 1/2-inch  | Maulschlüssel: 1/2-inch                      | Clé plate ouverte : 1/2-inch                 | Chiave aperta: 1/2-inch                                 |
| Pencil   | Stift  | Crayon à papier                              | Matita  |
| Phillips screwdriver: #1, #2   | Phillips Schraubendreher: #1,#2              | Tournevis cruciforme: #1, #2                 | Cacciavite a croce: #1, #2                              |
| Pin vise   | Handbohrer                                   | Porte forêts                                 | Morsa stretta   |
| Pliers   | Zange  | Pince  | Pinze   |
| Ruler  | Lineal                                       | Réglet                                       | Righello  |
| Sandpaper  | Sandpapier                                   | Papier de verre                              | Carta vetrata   |
| Scissors   | Schere                                       | Ciseaux                                      | Forbici   |
| Side cutters   | Seitenschneider                              | Pince coupante                               | Lama laterale   |
| Square   | Winkelmaß                                    | Équerre                                      | Squadra   |
| Propeller reamer   | Propellerfeile                               | Alésoir d'hélice                             | Alesatore per eliche                                    |
| Toothpicks   | Zahnstocher                                  | Cure dents                                   | Stuzzicadenti   |
| T-pins   | T- Nadeln                                    | Epingles                                     | Spilli a T  |

## REQUIRED ADHESIVES/ERFORDERLICHE KLEBSTOFFE/TYPES DE COLLES/ADESIVI NECESSARI

|         |                                    |                                      |                                 |   |
|---------|------------------------------------|--------------------------------------|---------------------------------|---|
| PAAPT03 | Medium CA                          | Sekundenkleber mittel                | Colle cyano moyenne             | Medio CA                                    |
| PAAPT09 | Thin CA                            | Sekundenkleber dünnflüssig           | Colle cyano fine                | Sottile CA                                  |
| PAAPT42 | Threadlock                         | Schraubensicherungslack              | Frein-filet                     | Frenafilette                                |
| PAAPT35 | 15-Minute Epoxy                    | 15 Minuten Epoxy                     | Époxy 15 minutes                | Colla epoxy 15 minuti                       |
| PAAPT39 | 30-Minute Epoxy                    | 30 Minuten Epoxy                     | Époxy 30 minutes                | Colla epoxy 30 minuti                       |
| JBW8251 | J-B Weld Wood Epoxy Adhesive, 2 oz | J-B Weld Wood Epoxidklebstoff, 60-ml | Colle époxy bois J-B Weld, 60 g | Adesivo epossidico per legno J-B Weld, 56 g |
| PAAPT12 | Zap Goo, 1 oz                      | Zap Goo, 30-ml                       | Colle Zap Goo, 30 gr            | Adesivo Zap Goo, 28 g                       |

### BEFORE STARTING ASSEMBLY

- Remove parts from bag.
- Inspect fuselage, wing panels, rudder and stabilizer for damage.
- If you find damaged or missing parts, contact your place of purchase.

If you find any wrinkles in the covering, use a heat gun (HAN100) and covering glove (HAN150) or covering iron (HAN101) with a sealing iron sock (HAN141) to remove them. Use caution while working around areas where the colors overlap to prevent separating the colors.

- Charge transmitter and receiver batteries.
- Center trims and sticks on your transmitter.
- For a computer radio, create a model memory for this particular model.
- Bind your transmitter and receiver, using your radio system's instructions.

**ATTENTION:** Rebind the radio system once all control throws are set. This will keep the servos from moving to their endpoints until the transmitter and receiver connect. It will also guarantee the servo reversal settings are saved in the radio system.

### VOR DEM ZUSAMMENBAU

- Entnehmen Sie zur Überprüfung jedes Teil der Verpackung.
- Überprüfen Sie den Rumpf, Tragflächen, Seiten- und Höhenruder auf Beschädigung.
- Sollten Sie beschädigte oder fehlende Teile feststellen, kontaktieren Sie bitte den Verkäufer.

Zum Entfernen von Falten in der Bespannung verwenden Sie den Heißluftfön (HAN100) und Bspannhandschuh (HAN150) oder das Flächenbügeleisen (HAN141). Bitte achten Sie bei überlappenden Farben, dass Sie diese sich bei dem Bearbeitung nicht trennen.

- Laden des Senders und Empfängers.
- Zentrieren der Trimmungen und Sticks auf dem Sender.
- Sollten Sie einen Computersender verwenden, resettet Sie einen Speicherplatz und benennen ihn nach dem Modell.
- Sender und Empfänger jetzt nach den Bindeanweisung des Herstellers zu binden.

**WICHTIG:** Wir empfehlen dringend nachdem alle Einstellungen vorgenommen worden sind, das Modell neu zu binden. Dieses verhindert, dass die Servos in die Endanschläge laufen bevor sich Sender und Empfänger verbunden haben. Es garantiert auch, dass die Servoreverseeinstellungen in der RC Anlage gesichert sind.

### AVANT DE COMMENCER L'ASSEMBLAGE

- Retirez toutes les pièces des sachets pour les inspecter.
- Inspectez soigneusement le fuselage, les ailes et les empennages.
- Si un élément est endommagé, contactez votre revendeur.

Si l'entoilage présente quelques plis, vous pouvez les lisser en utilisant le pistolet à air chaud (HAN100) et le gant (HAN150) ou le fer à entoilier (HAN101) avec la chaussette de protection (HAN141). Agissez soigneusement dans les zone ou plusieurs couleurs d'entoilage sont superposées afin d'éviter de les séparer.

- Il est recommandé de préparer tous les éléments du système de la radio.
- Cela inclus, la charge des batteries comme la mise au neutre des trims est des manches de votre émetteur.
- Si vous utilisez une radio programmable, sélectionnez une mémoire libre afin d'y enregistrer les paramètres de ce modèle.
- Nous vous recommandons d'affecter maintenant le récepteur à l'émetteur en suivant les instructions fournies avec votre radio.

**ATTENTION:** Il est hautement recommandé de ré-affecter le système un fois que les courses seront réglées. Cela empêchera les servos d'aller en butée lors de la connexion du système. Cela garanti également que la direction des servos est enregistrée dans l'émetteur.

### PRIMA DI INIZIARE IL MONTAGGIO

- Togliere tutti i pezzi dalla scatola.
- Verificare che la fusoliera, l'ala e i piani di coda non siano danneggiati.
- Se si trovano parti danneggiate, contattare il negozio da cui è stato acquistato.

Se si trovano delle pieghe nella ricopertura, si possono togliere usando una pistola ad aria calda (HAN100) e guanto per ricopertura (HAN150), oppure un ferro per ricopertura (HAN101) con la sua calza di protezione (HAN141). Usare cautela quando si lavora in aree del rivestimento dove ci sono dei colori sovrapposti, per evitare la loro separazione.

- Caricare il trasmettitore e la batteria di volo.
- Centrare stick e trim sul trasmettitore.
- Con una radio computerizzata creare una nuova memoria per questo modello.
- Facendo riferimento alle istruzioni del radiocomando, connettere (bind) trasmettitore e ricevitore.

**ATTENZIONE:** Ripetere la procedura di connessione una volta regolate le corse, per evitare che i servi vadano a fine corsa. Garantirà anche che le impostazioni di inversione del servo vengano salvate nel sistema radio.

# AILERON AND FLAP HINGING/MONTAGE DER KLAPPEN UND QUERRUDER/POSE DES CHARNIÈRES DE L'AILERON ET DU VOLET/CERNIERE FLAP E ALETTONI

□ 1

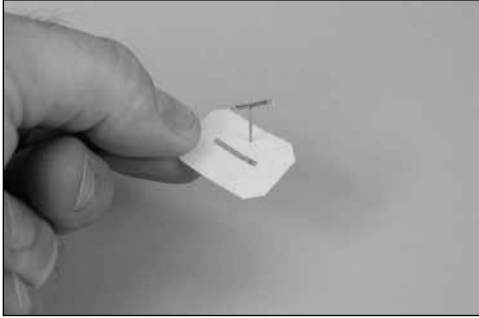

x12

Remove the flaps and ailerons from the wing panel. Place a T-pin in the center of each hinge.

Entfernen Sie die Klappen und die Querruder von der Tragfläche. Platzieren Sie in der Mitte eines jeden Scharniers eine T-Nadel.

Retirer les volets et les ailerons de l'aile. Placer une épingle sur chaque charnière, en position centrale.

Rimuovere tutti i flap e gli alettoni dalla semiala. Posizionare un perno a T al centro di ciascuna cerniera.

□ 2

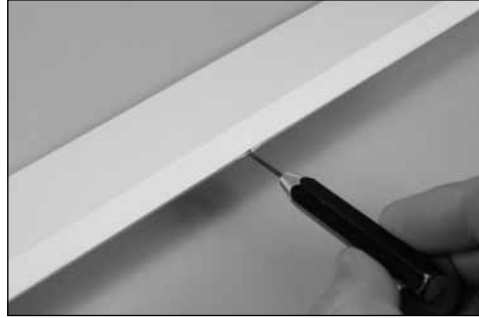

Use a pin vise and 1/16-inch (1.5mm) drill bit to drill a hole in the center of each hinge slot to allow the CA to wick into the hinge. Drill holes in both the wing and control surfaces at this time.

Bohren Sie mithilfe eines Feilklobens und eines 1,5-mm-Bohrers ein Loch in die Mitte eines jeden Scharnierschlitzes, damit der Sekundenkleber in das Scharnier eindringen kann. Bohren Sie nun Löcher in die feste und in die Ruderfläche.

Utiliser un porte-foret et un foret de 1,5 mm pour percer un trou au centre de chaque fente de charnière, destiné à optimiser le collage à la cyano de la charnière. Percer des trous à la fois dans la surface fixe et dans la gouverne lors de cette étape.

Usare una morsa stretta e una punta per trapano da 1,5 mm per fare un foro al centro della scanalatura di ogni cerniera, in modo che la colla CA aderisca alla cerniera. Eseguire i fori sia nelle superfici fisse che in quelle di controllo.

□ 3

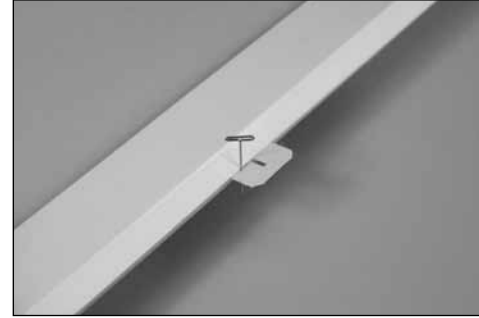

Slide the hinges into position with the T-pin resting against the edge of the control surface.

Schieben Sie die Scharniere in die Schlitzte und achten darauf, dass die T-Nadel an der Kante des Ruders anliegt.

Mettre en place les charnières en les faisant glisser dans leurs fentes respectives, avec l'épingle en appui contre le bord de la gouverne.

Far scorrere in posizione le cerniere con il perno a T appoggiato contro il bordo della superficie di controllo.

□ 4

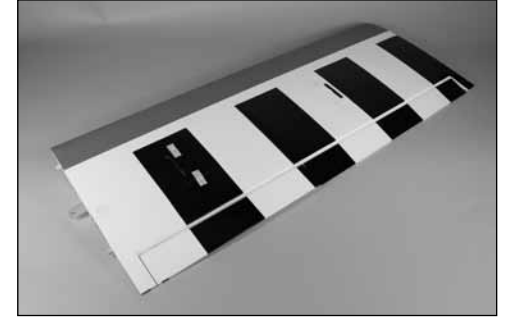

Place the flap and aileron back into position. Align the flap and aileron so the gap between them and the edges of the wing are equal.

Bringen Sie Klappe und Querruder wieder in ihre Ausgangsposition. Richten Sie die Klappe und das Querruder so aus, dass die Spalt zwischen ihnen mit den Kanten des Flügels übereinstimmt.

Remettre en place le volet et l'aileron. Aligner le volet et l'aileron de sorte que l'espace qui les sépare des bords de l'aile soit identique.

Rimettere il posizione il flap e l'alettone. Allineare il flap e l'alettone in modo che lo spazio tra essi e i bordi dell'ala sia lo stesso.

□ 5

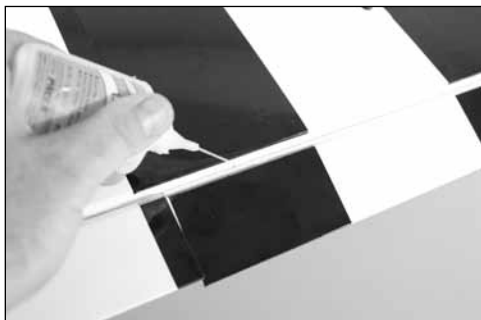

Apply thin CA to the top and bottom of each hinge. Once the CA cures, gently pull on the fixed surface and control surface to make sure the hinges are glued securely. If not, apply additional CA to secure each of the hinges.

Tragen Sie oben und unten an jedem Scharnier eine dünne Linie Sekundenkleber auf. Wenn der Klebstoff ausgehärtet ist, ziehen Sie vorsichtig am Ruder und Ruderblatt um sicherzustellen, dass die Scharniere fest angeklebt sind. Ist dies nicht der Fall, tragen Sie noch etwas Sekundenkleber auf, um die Scharniere zu befestigen.

Appliquer de la colle cyano fine sur le dessus et le dessous de chaque charnière. Une fois la colle cyano sèche, tirer doucement sur la surface fixe et la gouverne pour vérifier si les charnières sont solidement collées. Si ce n'est pas le cas, appliquer davantage de colle cyano pour assurer la fixation des charnières.

Applicare uno strato sottile di colla CA nella parte alta e in quella bassa di ciascuna cerniera. Una volta che la colla CA si sarà seccata, sollevare delicatamente la superficie fissa e la superficie di controllo per accertarsi che le cerniere siano saldamente incollate. Se non lo sono, applicare altra colla CA per bloccare entrambe le cerniere.

## AILERON AND FLAP SERVO INSTALLATION/EINBAU DES QUERRUDER- UND DES KLAPPENSERVO/ INSTALLATION DES SERVOS D'AILERON ET DE VOILET/INSTALLAZIONE DELL'ALETTONE E DEL SERVO DEL FLAP

□ 1



Remove the aileron cover from the wing. Use a T-pin to puncture the covering to locate the holes for the aileron cover screws.

Entfernen Sie die Abdeckung des Querruders vom Tragfläche. Punktieren Sie die Folie mithilfe einer T-Nadel, um die Löcher für die Schrauben der Querruderabdeckung zu markieren.

Retirer la trappe du servo d'aileron de l'aile. Utiliser une épingle pour perforer l'entoilage aux endroits des trous des vis de la trappe du servo d'aileron.

Rimuovere la copertura dell'alettone dall'ala. Usare un perno a T per forare il rivestimento e individuare i fori per le viti nella copertura dell'alettone.

□ 2



Thread a screw into each of the holes in the aileron servo cover mounting holes. Remove the screws before proceeding.

Drehen Sie in jedes Loch der Servoabdeckung eine Schraube. Entfernen Sie die Schrauben bevor Sie weiter machen.

Visser une vis dans chacun des trous de montage de la trappe du servo d'aileron. Enlever les vis avant de poursuivre.

Avvitare una vite in ognuno dei fori a cui andrà fissato il coperchio con il servo alettoni. Togliere le viti prima di procedere.

□ 3



Apply a small amount of thin CA to harden the threads made in the previous step.

Geben Sie einen kleinen Tropfen dünnflüssigen Sekundenkleber in die Gewindelöcher um diese zu härten.

Appliquer une petite quantité de colle cyano fine pour durcir les filetages faits lors de l'étape précédente.

Mettere una piccola quantità di colla CA nei fori, per indurire il filetto fatto nel passaggio precedente.

□ 4



Position the servo so it is not in contact with the cover. The output will be centered in the slot in the cover. Mark the locations for the servo mounting screws.

Platzieren Sie das Servo so, dass es die Abdeckung nicht berührt. Der Ausgang wird mittig am Schlitz an der Abdeckung ausgerichtet. Markieren Sie die Positionen für die Servo-Befestigungsschrauben.

Positionner le servo de sorte qu'il ne soit pas en contact avec la trappe. La sortie doit être centrée par rapport à la fente de la trappe. Marquer l'emplacement des trous des vis de fixation du servo.

Posizionare il servo in modo che non sia a contatto con la copertura. Il risultato sarà centrato nella scanalatura della copertura. Segnare le posizioni per le viti di montaggio del servo.

□ 5



Use a pin vise and 5/64-inch (2mm) drill bit to drill the holes for the servo mounting screws.

Bohren Sie mithilfe eines Feilklobens und eines 2-mm-Bohrers die Löcher für die Servo-Befestigungsschrauben.

Utiliser un porte-foret et un foret de 2 mm pour percer les trous destinés aux vis de fixation du servo.

Usare una morsa stretta e una punta per trapano da 2 mm per fare i fori per le viti di montaggio del servo.

□ 6

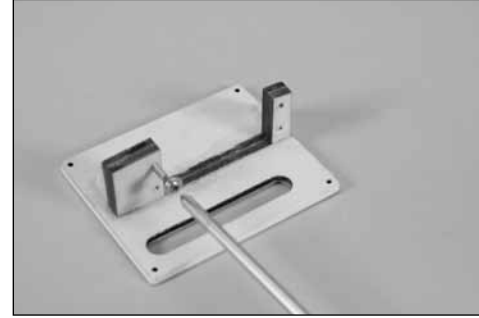

Thread a servo mounting screw into each of the holes in the aileron servo mounting holes. Remove the screws before proceeding.

Drehen Sie in jedes Servobefestigungsloch einmal eine Servoschraube. Entfernen Sie die Schrauben bevor Sie weiter machen.

Visser une vis de montage de servo dans chacun des trous de montage du servo d'aileron. Redévisser les vis avant de poursuivre.

Avvitare una vite per il montaggio dei servi in ognuno dei fori del supporto servi alettoni. Svitare le viti prima di procedere.

□ 7

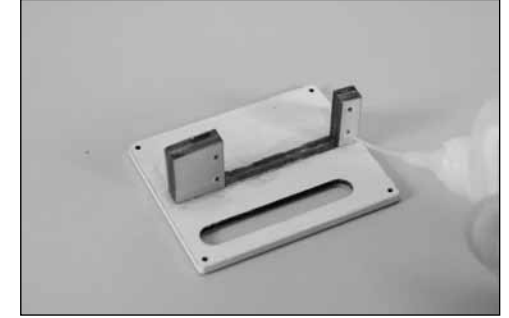

Apply a small amount of thin CA to harden the threads made in the previous step.

Geben Sie einen kleinen Tropfen dünnflüssigen Sekundenkleber in die Gewindelöcher um diese zu härten.

Appliquer une petite quantité de colle cyano fine pour durcir les filetages faits lors de l'étape précédente.

Mettere una piccola quantità di colla CA nei fori, per indurire il filetto fatto nel passaggio precedente.

□ 8

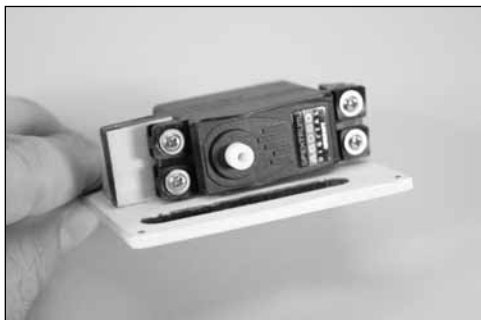

Secure the servo to the cover using the screws provided with the servo.

Befestigen Sie das Servo mit den mitgelieferten Schrauben an der Abdeckung.

Fixer le servo à la trappe à l'aide des vis fournies avec le servo.

Fissare il servo alla copertura usando le viti fornite insieme al servo stesso.

□ 9

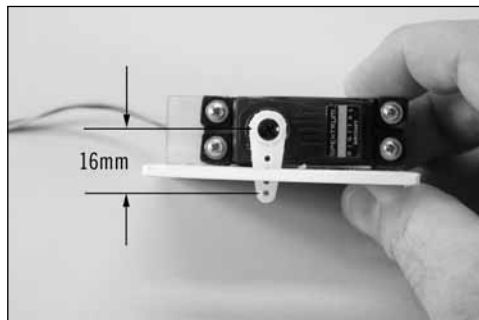

Center the servo using the radio system. Place the servo horn on the servo after removing any arms that may interfere with the operation of the servo. Enlarge the hole in the arm that is 16mm from the center of the arm using a pin vise and 5/64-inch (2mm) drill bit.

Richten Sie das Servo mit der Fernsteueranlage mittig aus. Stecken Sie das Servohorn auf das Servo, nachdem Sie etwaige Arme entfernt haben, die den Betrieb des Servo stören können. Vergrößern Sie die Bohrung im Arm, die sich in 16-mm Entfernung von dessen Mitte befindet, mithilfe eines Feilklobens und eines 2-mm-Bohrers.

Centrer le servo à l'aide du système radio. Placer le palonnier sur le servo après retrait de tout bras susceptible de gêner le fonctionnement du servo. Agrandir le trou dans le bras situé à 16 mm du centre du bras à l'aide d'un porte-foret et d'un foret de 2 mm.

Centrare il servo usando il radiocomando. Posizionare la squadretta del servo sul servo dopo aver rimosso eventuali bracci che possono interferire con il funzionamento del servo. Allargare il foro nel braccio, che si trova a 16 mm dal centro del braccio, usando una morsa stretta e una punta per trapano da 2 mm.

□ 10

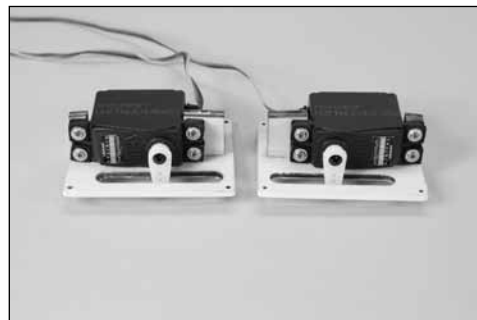

Prepare both aileron servos at this time.

Bereiten Sie so beide Querruderservos zur gleichen Zeit vor.

Préparer les deux servos d'ailerons lors de cette étape.

Preparare entrambi i servi degli alettoni.

□ 11

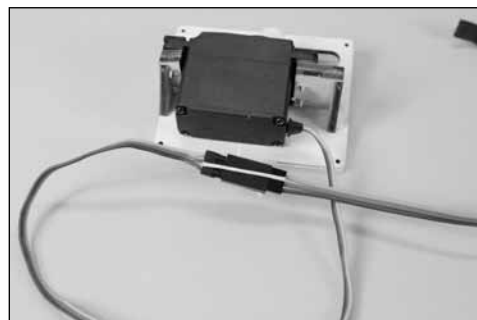

Secure a 9-inch (228mm) extension to the servo lead using string or dental floss.

Sichern Sie eine 9inch Servoverlängerung (228mm) mit einer Schlaufe aus festen Garn oder Zahnseide.

Fixer une rallonge (228mm) au câble du servo avec de la ficelle ou du fil dentaire.

Fissare saldamente una prolunga da 228mm al connettore che esce dal servo, usando del filo interdentale.

□ 12

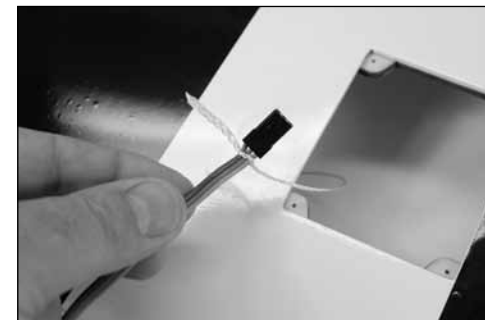

Tie the string located inside the wing to the end of the 9-inch (228mm) extension.

Knoten Sie das Ende der Schnur in der Tragfläche an das Ende der 9 inch 228mm Verlängerung.

Attacher la ficelle située à l'intérieur de l'aile à l'extrémité de la rallonge (228mm).

Legare lo spago già infilato dentro l'ala, all'estremità giusta di una prolunga da circa 228mm.

□ 13

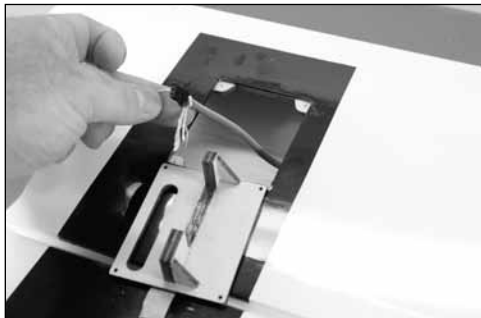

Move the flap servo cover. Use the string to pull the aileron lead to the opening for the flap servo.

Nehmen Sie die Abdeckung des Klappenservos ab. Ziehen Sie das Querruderkabel mithilfe des Garns in die Öffnung für das Klappenservo.

Déplacer la trappe du servo de volet. Utiliser la ficelle pour tirer le câble d'aileron jusqu'à l'ouverture du servo de volet.

Muovere la copertura del servo del flap. Usare il cordino per tirare il connettore dell'alettone verso l'apertura per il servo del flap.

□ 14



Secure the servo cover to the wing using four M1.5 x 10 self-tapping screws.

Schrauben Sie die Servoklappe an die Tragfläche mit den vier M1.5 x 10 selbstschneidenden Schrauben.

Fixer le couvercle de servo à l'aide de 4 vis auto-taraudeuses M1.5 x 10.

Fissare la copertura del servo all'ala usando quattro viti autofilettanti M1.5 x 10.

□ 15

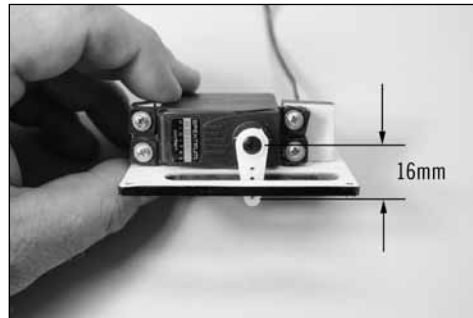

Prepare the flap servo by following steps 3 through 8.

Bereiten Sie das Klappenservo vor, wie in den Schritten 3 bis 8 beschrieben.

Préparer le servo de volet en suivant les étapes 3 à 8.

Preparare il servo del flap seguendo i passaggi da 3 a 8.

□ 16

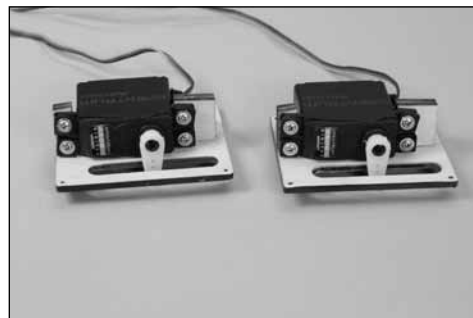

Prepare both flap servos at this time.

Bereiten Sie beide Klappenservos zur gleichen Zeit vor.

Lors de cette étape, préparer les deux servos de volet.

Preparare entrambi i servi dei flap.

□ 17

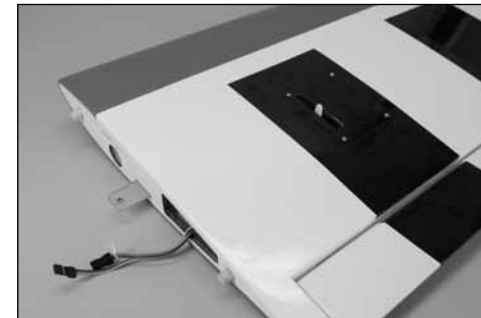

Pull the leads for the aileron and flap servos through the opening in the wing root. Secure the flap servo cover to the wing.

Ziehen Sie die Kabel des Querruder- und des Klappenservos durch die Öffnung im Flügelansatz. Befestigen Sie die Abdeckung des Klappenservos am Flügel.

Tirer les câbles des servos d'aileron et de volet pour les faire sortir par l'orifice de l'emplanture de l'aile. Fixer le couvercle du servo de volet à l'aile.

Tirare i connettori dell'alettone e dei servo del flap attraverso l'apertura nella base dell'ala. Fissare la copertura del servo del flap all'ala.



□ 18

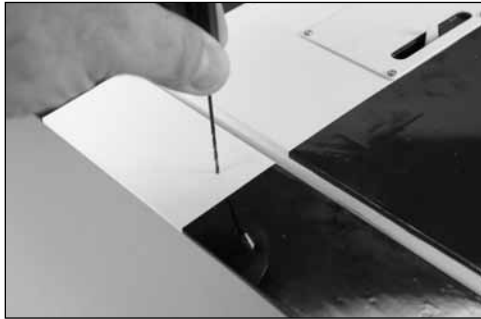

Use a pin vise and 1/16-inch (1.5mm) drill bit to drill the holes for the control horn mounting screws. Use care not to accidentally drill through the top of the aileron. Pin holes have been made in the aileron to use as a starting point.

Bohren Sie mithilfe eines Feilklobens und eines 2-mm-Bohrers die Löcher für die Ruderhorn-Befestigungsschrauben. Achten Sie darauf, nicht versehentlich die Oberseite des Querruders zu durchbohren. Das Querruder ist mit Löchern versehen, die als Ausgangspunkt verwendet werden können.

Utiliser un porte-foret et un foret de 1,5 mm pour percer les trous destinés aux vis de fixation du guignol de commande. Veiller à ne pas percer accidentellement le dessus de l'aileron. Les trous d'épingle présents sur l'aileron indiquent où percer.

Usare una morsa stretta e una punta per trapano da 1,5 mm per fare i fori per le viti di montaggio della squadretta di controllo. Fare attenzione a non perforare accidentalmente la parte superiore dell'alettone. Nell'alettone sono stati eseguiti dei piccoli fori da usare come punto di partenza.

□ 19

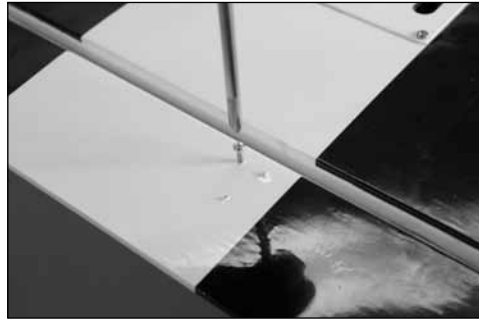

Thread an M1.5 x 10 self-tapping screw into each hole to cut threads in the surrounding wood.

Drehen Sie in jede Bohrung eine M1,5-x-10-Schneidschraube, um ein Gewinde in das Holz zu schneiden.

Visser une vis auto-taraudeuse M1.5 x 10 dans chaque trou pour créer un filetage dans le bois.

Avvitare una vite autofilettante M1.5 x 10 in ciascun foro per eseguire dei filetti nel legno circostante.

□ 20

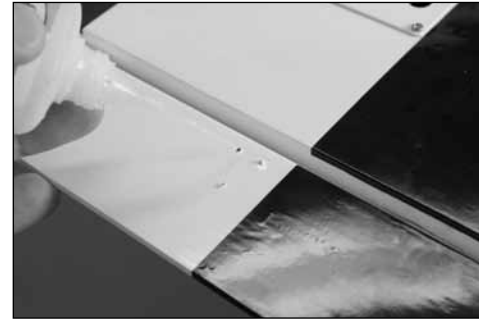

Apply a small amount of thin CA to harden the threads made in the previous step.

Geben Sie einen kleinen Tropfen dünnflüssigen Sekundenkleber in die Gewindelöcher um diese zu härten.

Appliquer une petite quantité de colle cyano fine pour durcir les filetages faits lors de l'étape précédente.

Mettere una piccola quantità di colla CA nei fori, per indurire il filetto fatto nel passaggio precedente.

□ 21

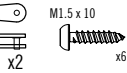
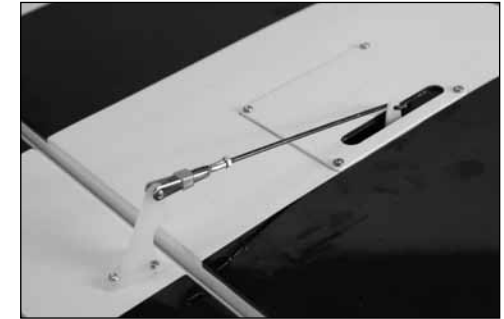

Secure the control horn to the control surface. Use a 90mm pushrod and the hardware listed to assemble the aileron linkage. Adjust the clevis so the aileron is centered when the servo is centered using the radio system. Slide the retainer over the forks of the clevis to secure it to the control horn.

Befestigen Sie das Ruderhorn an der Ruderfläche. Bauen Sie das Querrudergestänge mit einem 90-mm-Gestänge und den aufgelisteten Eisenteilen zusammen. Richten Sie den Gabelkopf so aus, dass das Querruder mittig ausgerichtet ist wenn das Servo mit der Fernsteueranlage zentriert wird. Schieben Sie die Halterung über die Gabeln des Gabelkopfes, um ihn am Ruderhorn zu befestigen.

Fixer le guignol de commande à la surface de contrôle. Utiliser une biellette de 90 mm ainsi que le matériel indiqué pour assembler la tringlerie d'aileron. Ajuster la position de la chape de manière à ce que l'aileron soit centré lorsque le servo est centré à l'aide du système radio. Faire glisser l'arrêt sur la fourche de la chape pour l'arrimer au guignol de commande.

Fissare la squadretta di controllo alla superficie di controllo. Usare una barretta comandi da 90 mm e i pezzi elencati per assemblare i tiranti dell'alettone. Regolare la camra in modo che l'alettone sia centrato nel momento in cui si centra il servo usando il radiocomando. Far scorrere il fermo sulle forcelle della camra per fissarlo alla squadretta di controllo.

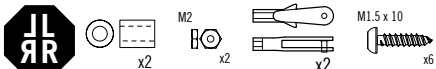
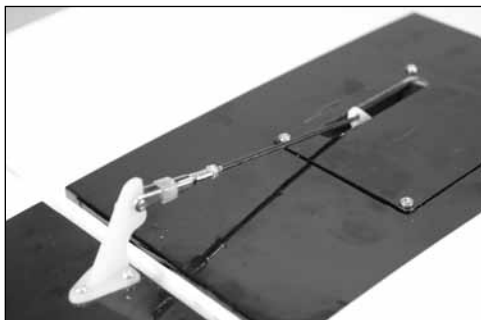

Secure the control horn to the control surface. Use an 80mm pushrod and the hardware listed to assemble the flap linkage. Adjust the clevis so the flap is in the up position when the servo is set to the up position using the radio system. Slide the retainer over the forks of the clevis to secure it to the control horn.

Befestigen Sie das Ruderhorn an der Ruder. Bauen Sie das Klappengestänge mit einem 80-mm-Gestänge und den aufgelisteten Teilen zusammen. Richten Sie den Gabelkopf so aus, dass sich die Klappe in aufrechter Position befindet, wenn das Servo mit der Fernsteueranlage in die aufrechte Position gebracht wird. Schieben Sie die Halterung über die Gabeln des Gabelkopfes, um sie am Ruderhorn zu befestigen.

Fixer le guignol de commande à la gouverne. Utiliser une biellette de 80 mm ainsi que le matériel indiqué pour assembler la liaison de commande d'aileron. Ajuster la position de la chape de manière à ce que le volet soit en position haute lorsque le servo est réglé en position haute à l'aide du système radio. Faire glisser l'arrêteur sur la fourche de la chape pour l'arrimer au guignol de commande.

Fissare la squadretta di controllo alla superficie di controllo. Usare rinvio da 80 mm e i pezzi elencati per assemblare i tiranti dell'alettone. Regolare la cambra in modo che il flap sia sollevato in posizione quando il servo viene impostato nella posizione sollevata usando il radiocomando. Far scorrere il fermo sulle forcelle della cambra per fissarlo alla squadretta di controllo.

## WING INSTALLATION/MONTAGE DER TRAGFLÄCHEN/INSTALLATION DE L'AILE/MONTAGGIO DELL'ALA

□ 1



Slide the canopy hatch forward then up to release, then aft to remove it from the fuselage.

Schieben Sie die Kabinenhaube nach vorne und anschließend nach oben, um sie zu lösen. Entfernen Sie sie anschließend vom Rumpf, indem Sie sie zurückschieben.

Faire glisser la verrière vers l'avant et la soulever pour la libérer, puis la tirer ensuite vers l'arrière pour l'extraire du fuselage.

Far scorrere in avanti il portello a calotta fino a sbloccarlo, poi all'indietro per rimuoverlo dalla fusoliera.

□ 2



Remove the covering from the wing tube, alignment pins, wing tabs and openings from the side of the fuselage.

Entfernen Sie die Folie von der Öffnung des Flächenverbinders, Ausrichtungsstifte und an den Öffnungen an der Seite des Rumpfes.

Retirer l'entoilage du tube de l'aile, les repères d'alignement, les clefs d'aile et les ouvertures du flanc du fuselage.

Rimuovere il rivestimento dal tubo dell'ala, dai perni di allineamento, dalle linguette dell'ala e dalle aperture sul lato della fusoliera.

□ 3



Slide the wing tube into the wing tube socket.

Schieben Sie den Flächenverbinder in die Öffnung an der Tragfläche.

Faire glisser le tube de l'aile dans le réceptacle du tube de l'aile.

Inserire il tubo nella sua sede nell'ala.

□ 4



Slide the wing panel into position, guiding the extensions from the wing into the fuselage.

Schieben Sie die Tragfläche in die richtige Position. Führen Sie dabei die Verlängerungen vom Flügel in den Rumpf.

Mettre en place le panneau de l'aile en le faisant glisser et en veillant à guider les rallonges provenant de l'aile dans le fuselage.

Far scorrere in posizione la semiala, guidando le prolunghe dall'ala all'interno della fusoliera.

□ 5



Secure the wing panels to the fuselage.

Befestigen Sie die Tragflächen am Rumpf.

Fixer le panneau de l'aile au fuselage.

Fissare l'ala alla fusoliera.

## HINGING THE ELEVATORS/EINHÄNGEN DER HÖHENRUDER/MONTAGE DES GOUVERNES DE PROFONDEUR/INCERNIERAMENTO DEGLI ELEVATORI

❑ 1

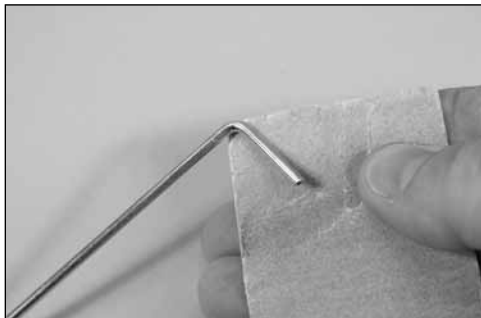

Separate the elevators, hinges, stabilizer and joiner wire. Use sandpaper to scuff the surface of the joiner wire where it contacts the elevators.

Trennen Sie die Höhenruder, Scharniere, das Leitwerk und den Verbindungsdraht. Rauen Sie die Oberfläche des Verbindungsdrahts, die mit dem Höhenruder in Kontakt kommt, mit Sandpapier auf.

Isoler les gouvernes de profondeur, les charnières, le stabilisateur et la tige de jonction. Utiliser du papier de verre pour nettoyer la surface de la tige de jonction aux endroits où elle épousera les gouvernes de profondeur.

Separare gli elevatori, le cerniere, lo stabilizzatore e il cavo di giunzione. Usare la carta vetrata per sfregare la superficie del cavo di giunzione nei punti dove è a contatto con gli elevatori.

❑ 2

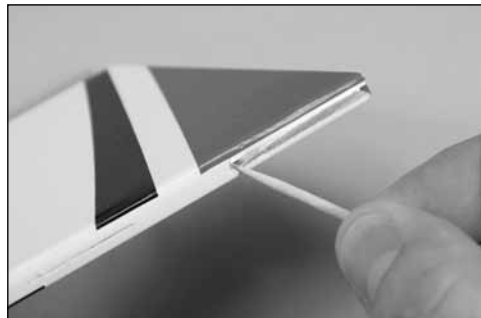

15

Apply 15-minute epoxy where the joiner wire comes in contact with the elevators. Apply epoxy to the joiner wire as well.

Tragen Sie auf die Oberfläche des Verbindungsdrahts, die mit dem Höhenruder in Kontakt kommt, Epoxidkleber auf. Versehen Sie anschließend den gesamten Verbindungsdraht mit Epoxidkleber.

Appliquer de la colle époxy 15 minutes dans les rainures destinées à recevoir la tige de jonction sur les gouvernes de profondeur. Appliquer de la colle époxy sur la tige de jonction également.

Nei punti dove il cavo di giunzione entra in contatto con gli elevatori, applicare una resina epossidica con indurimento di 15 minuti. Applicare la resina anche al cavo di giunzione.

❑ 3

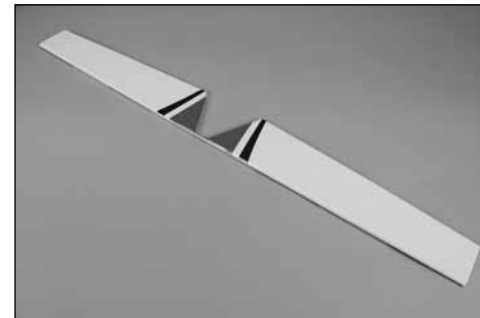

Insert the joiner wire into the elevators. Remove any excess epoxy using a paper towel and isopropyl alcohol. With the joiner wire fully inserted in the elevators, lay them flat on the work surface after putting down a piece of plastic so the elevators don't accidentally get glued to the surface. Make sure the hinge line between the elevator halves are aligned before the epoxy fully cures.

Setzen Sie den Verbindungsdraht in die Höhenruder ein. Entfernen Sie überschüssigen Epoxidkleber mit einem Papiertaschentuch und Isopropylalkohol. Legen Sie die Höhenruder mit dem vollständig eingesetzten Verbindungsdraht flach auf die Arbeitsfläche. Bedecken Sie diese vorher mit einem Stück Plastik, damit die Höhenruder nicht versehentlich an ihr festkleben. Achten Sie darauf, dass die Scharnierlinie zwischen den Höhenruderhälften ordnungsgemäß ausgerichtet ist, bevor der Epoxidkleber vollständig aushärtet.

Encastrez la tige de jonction dans les rainures des gouvernes de profondeur. Éliminer les éventuels excédents de colle époxy à l'aide d'un mouchoir en papier et d'un peu d'alcool isopropylique. Une fois la tige de jonction correctement installée, poser les gouvernes de profondeur à plat sur la surface de travail après avoir pris soin d'y déposer un morceau de plastique afin d'éviter qu'elles ne se retrouvent collées à la surface. Vérifier le bon alignement de l'articulation entre les deux gouvernes de profondeur avant que la colle époxy n'ait complètement durci.

Inserire il cavo di giunzione negli elevatori. Rimuovere gli eventuali eccessi di resina epossidica usando un tovagliolo di carta e alcol isopropilico. Con il cavo di giunzione completamente inserito negli elevatori, appoggiare questi ultimi piatti sulla superficie di lavoro dopo aver posizionato un pezzo di plastica, in modo che gli elevatori non si incollino accidentalmente alla superficie. Accertarsi che la linea della cerniera tra le metà degli elevatori sia allineata prima che la resina si secchi del tutto.

□ 4

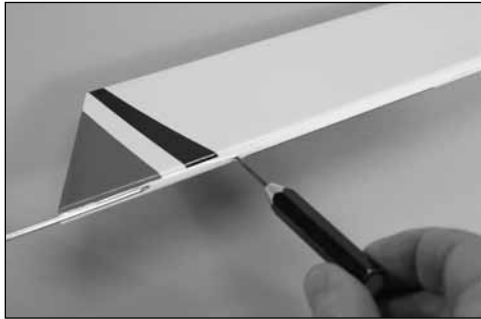

Use a pin vise and 1/16-inch (1.5mm) drill bit to drill a hole in the center of each hinge slot to allow the CA to wick into the hinge. Drill holes in both the fixed and control surfaces at this time.

Bohren Sie mithilfe eines Feilklobens und eines 1,5-mm-Bohrers ein Loch in die Mitte eines jeden Scharnierschlitzes, damit der Sekundenkleber in das Scharnier eindringen kann. Bohren Sie nun Löcher in das Ruder und Ruderblatt.

Utiliser un porte-foret et un foret de 1,5 mm pour percer un trou au centre de chaque fente de charnière, destiné à optimiser le collage à la cyano de la charnière. Percer des trous à la fois dans la surface fixe et dans la gouverne lors de cette étape.

Usare una morsa stretta e una punta per trapano da 1,5 mm per fare un foro al centro della scanalatura di ogni cerniera, in modo che la colla CA aderisca alla cerniera. In questo caso, eseguire i fori sia nella superficie fissa che in quella di controllo.

□ 5

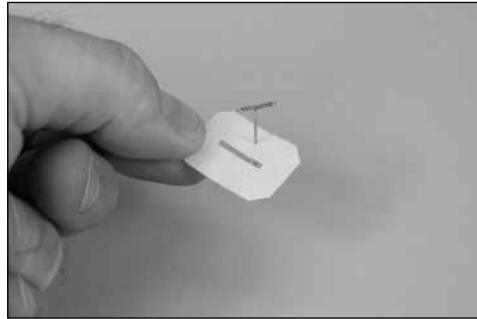

x6

Place a T-pin in the center of each hinge.

Platzieren Sie in der Mitte eines jeden Scharniers eine T-Nadel.

Placer une épingle sur chaque charnière, en position centrale.

Posizionare un perno a T al centro di ciascuna cerniera.

□ 6

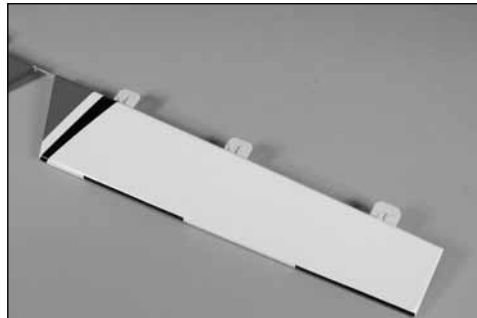

Slide the hinges into position with the T-pin resting against the edge of the control surface.

Bringen Sie die Scharniere an und achten Sie darauf, dass die T-Nadel an der Kante der Ruderfläche anliegt.

Mettre en place les charnières en les faisant glisser dans leurs fentes respectives, avec l'épingle en appui contre le bord de la gouverne.

Far scorrere in posizione le cerniere con il perno a T appoggiato contro il bordo della superficie di controllo.

□ 7

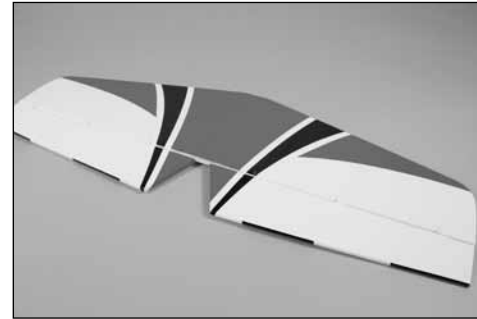

Slide the hinges into position in preparation for joining the elevators to the stabilizer. Remove the T-pins and press the elevators against the stabilizer.

Setzen Sie die Scharniere ein und bereiten Sie so das Verbinden der Höhenruder mit dem Leitwerk vor. Entfernen Sie die T-Nadeln und drücken Sie die Höhenruder an das Leitwerk.

Mettre en place les charnières en les faisant glisser dans leurs fentes respectives en vue de la fixation des gouvernes de profondeur au stabilisateur. Retirer les épingles, puis presser les gouvernes de profondeur contre le stabilisateur.

Far scorrere in posizione le cerniere: in questo modo ci si prepara a unire gli elevatori allo stabilizzatore. Rimuovere i perni a T e premere gli elevatori contro lo stabilizzatore.

□ 8



x6

Deflect the elevator slightly. Apply thin CA to the top and bottom of each hinge. Once the CA cures, gently pull on the fixed surface and control surface to make sure the hinges are glued securely. If not, apply additional CA to secure each of the hinges.

Biegen Sie das Höhenruder leicht. Tragen Sie oben und unten an jedem Scharnier eine dünne Linie Sekundenkleber auf. Wenn der Klebstoff ausgehärtet ist, ziehen Sie vorsichtig am Ruder und Ruderblatt um sicherzustellen, dass die Scharniere fest eingeklebt sind. Ist dies nicht der Fall, tragen Sie noch etwas Sekundenkleber auf, um die Scharniere zu befestigen.

Abaisser légèrement la gouverne de profondeur. Appliquer de la colle cyano fine sur le dessus et le dessous de chaque charnière. Une fois la colle cyano sèche, tirer doucement sur la surface fixe et la gouverne pour vérifier si les charnières sont solidement collées. Si ce n'est pas le cas, appliquer davantage de colle cyano pour assurer la fixation des charnières.

Allontanare leggermente l'elevatore. Applicare uno strato sottile di colla CA nella parte alta e in quella bassa di ciascuna cerniera. Una volta che la colla CA si sarà seccata, sollevare delicatamente la superficie fissa e la superficie di controllo per accertarsi che le cerniere siano saldamente incollate. Se non lo sono, applicare altra colla CA per bloccare entrambe le cerniere.

## STABILIZER INSTALLATION/EINBAU DES HÖHENLEITWERKS/INSTALLATION DU STABILISATEUR/INSTALLAZIONE DELLO STABILIZZATORE

❑ 1

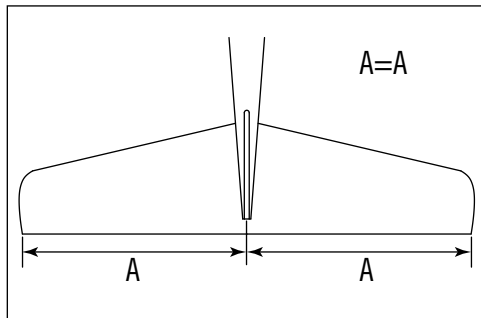

Slide the stabilizer into the slot in the fuselage. Center the stabilizer.

Schieben Sie das Höhenruder in den Schlitz am Rumpf und zentrieren es.

Faire glisser le stabilisateur dans la fente du fuselage. Centrer le stabilisateur.

Inserire lo stabilizzatore nella sua fessura sulla fusoliera, centrandolo.

❑ 2

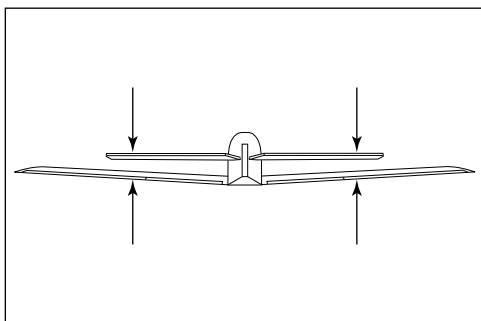

Check the alignment of the stabilizer to the wing. It should be equal on both sides of the fuselage.

Überprüfen Sie die Ausrichtung des Höhenruders an der Tragfläche. Es sollte an beiden Seiten des Rumpfs gleichmäßig ausgerichtet sein.

Vérifier l'alignement du stabilisateur par rapport à l'aile. L'écart doit être équivalent des deux côtés du fuselage.

Verificare l'allineamento tra lo stabilizzatore e l'ala. Deve essere uguale su entrambi i lati della fusoliera.

❑ 3

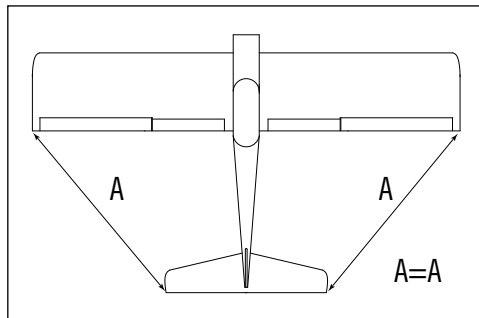

Measure from the tip of the stabilizer to the wing. Position the stabilizer so both measurements are equal. (Cowling has not been installed at this time.)

Messen Sie vom Ende des Höhenruders bis zur Tragfläche. Positionieren Sie das Leitwerk so dass beide Maße gleich sind. (Die Motorhaube ist zu diesem Zeitpunkt noch nicht angebaut).

Mesurer des extrémités du stabilisateur jusqu'à l'aile. Positionner le stabilisateur de façon à ce que les deux distances mesurées soient égales. (Le capot n'a pas encore été installé pour le moment.)

Misurare la distanza tra le estremità dell'ala e quelle dello stabilizzatore, curando che siano uguali. (La capottina motore a questo punto non è ancora montata.)

❑ 4



Check all alignments. Mark the outline of the fuselage on the top and bottom of the stabilizer.

Prüfen Sie Ausrichtung. Markieren Sie die Linie auf der Ober- und Unterseite.

Contrôler tous les alignements. Tracer le contour du fuselage sur le dessus et le dessous du stabilisateur.

Controllare tutti gli allineamenti e poi segnare con una matita sopra e sotto lo stabilizzatore la sua posizione rispetto alla fusoliera.

❑ 5

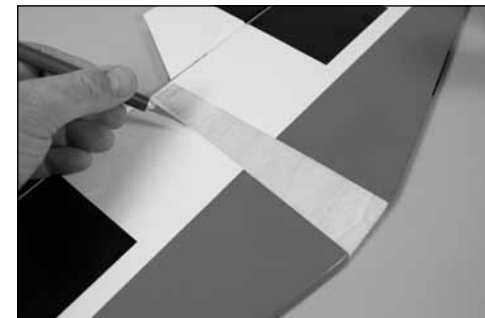

Use a ruler and carefully cut the covering 1/8 inch (3mm) inside the line drawn on the stabilizer to remove the covering from the center of the stabilizer. Remove the top and bottom covering. Use care not to cut into the underlying wood, weakening the stabilizer.

Schneiden Sie 3mm hinter der Linie auf der Innenseite vorsichtig die Folie ein und entfernen diese vom Mittelstück oben und unten. Bitte achten Sie darauf nicht in das Holz zu schneiden und damit das Ruder zu schwächen.

Utilisez une règle et couper soigneusement le revêtement à 1/8 inch (3mm) à l'intérieur de la ligne tracée sur le stabilisateur pour enlever le revêtement au milieu du stabilisateur. Enlever le revêtement sur le dessus et sur le dessous. Prendre soin de ne pas tailler dans le bois subjacent, ce qui affaiblirait le stabilisateur.

Usare un righello per tagliare accuratamente il rivestimento dello stabilizzatore di 3mm più interno rispetto alle righe fatte prima, per poi toglierlo dall'interno dello stabilizzatore. Togliere il rivestimento superiore e inferiore. Nel tagliare fare attenzione a non incidere troppo il legno per non indebolire lo stabilizzatore.

□ 6

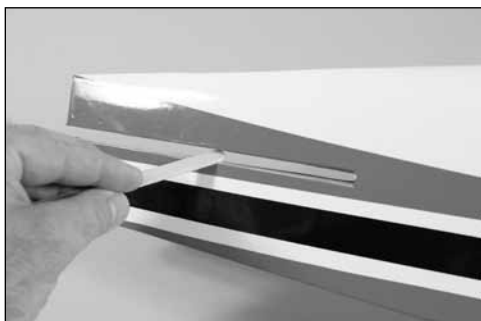

30

Apply epoxy to both the exposed wood on the stabilizer and into the slot on the fuselage.

Versehen Sie die freiliegende Holzfläche am Leitwerk und den Schlitz des Rumpfs mit Epoxidkleber.

Appliquer de la colle époxy à la fois sur le bois exposé sur le stabilisateur et dans la fente sur le fuselage.

Applicare la resina epossidica sia sul legno esposto dello stabilizzatore che nella scanalatura sulla fusoliera.

□ 7



Slide the elevator into position. Check the alignment while the epoxy cures. Remove any excess epoxy using a paper towel and rubbing alcohol.

Schieben Sie das Höhenruder an seine Position. Überprüfen Sie während des Aushärtens des Epoxidklebers die Ausrichtung. Entfernen Sie überschüssigen Epoxidkleber mit einem Papiertaschentuch und Reinigungsalkohol.

Mette en place la gouverne de profondeur en la faisant glisser. Vérifier l'alignement pendant que la colle époxy sèche. Éliminer les éventuels excédents de colle époxy à l'aide d'un mouchoir en papier et d'un peu d'alcool dénaturé.

Far scorrere in posizione l'elevatore. Controllare l'allineamento mentre la resina epossidica si secca. Rimuovere gli eventuali eccessi di resina epossidica usando un tovagliolo di carta e alcol.

## FIN AND RUDDER INSTALLATION/EINBAU DER SEITENFLOSSE UND DES SEITENRUDERS/ INSTALLATION DE LA DÉRIVE ET DE LA GOVERNE DE DIRECTION/ INSTALLAZIONE DELLA DERIVA E DEL TIMONE

□ 1



Remove the rudder and hinges from the fin. Slide the fin into the slot in the fuselage, sliding it fully forward. The hinge line of the fin will align with the aft end of the fuselage.

Entfernen Sie das Seitenruder und die Scharniere von der Seitenflosse. Schieben Sie die Seitenflosse bis zum Anschlag in den Schlitz am Rumpf. Die Scharnierlinie der Seitenflosse schließt mit dem hinteren Ende des Rumpfs ab.

Retirer la gouverne de direction et les charnières de la dérive. Faire glisser la dérive dans la fente prévue sur le fuselage, en la poussant jusqu'en butée vers l'avant. La ligne d'articulation de la dérive se retrouve alignée par rapport à l'extrémité arrière du fuselage.

Rimuovere il timone e le cerniere dalla deriva. Far scorrere la deriva nella scanalatura sulla fusoliera, spostandola completamente in avanti. La linea della cerniera sulla deriva si allinea con l'estremità posteriore della fusoliera.

□ 2

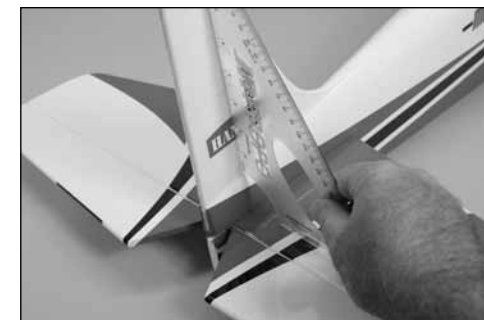

The fin must be square to the stabilizer. Lightly sand the bottom of the fin or slot in the fuselage if necessary.

Die Seitenflosse muss sich rechtwinklig zum Leitwerk befinden. Rauen Sie die Unterseite der Seitenflosse oder den Schlitz im Rumpf ggf. leicht mit Sandpapier an.

La dérive doit être perpendiculaire au stabilisateur. Si nécessaire, poncer légèrement le bas de la dérive ou la fente sur le fuselage.

La deriva deve essere perpendicolare allo stabilizzatore. Passare delicatamente la carta vetrata sul fondo della deriva o sulla scanalatura della fusoliera, se necessario.

□ 3



Trace the outline of the fuselage on both sides of the fin.

Zeichnen Sie die Kontur des Rumpfs auf beiden Seiten der Seitenflosse nach.

Tracer le contour du fuselage des deux côtés de la dérive.

Tracciare il profilo della fusoliera su entrambi i lati della deriva.

□ 4



Remove the fin from the fuselage. Remove the covering from the bottom of the fin. Cut 1/16-inch (1.5mm) BELOW the lines drawn on the fin in the previous step.

Entfernen Sie die Seitenruderfinne vom Rumpf. Nehmen Sie die Abdeckung von der Unterseite der Seitenflosse ab. Machen Sie 1,5 mm unterhalb der Linien, die Sie im vorherigen Schritt auf die Seitenflosse gezeichnet haben, einen Einschnitt.

Retirer la dérive du fuselage. Retirer l'entoilage du bas de la dérive. Découper à 1,5 mm EN DESSOUS des lignes tracées sur la dérive lors de l'étape précédente.

Rimuovere la deriva dalla fusoliera. Rimuovere il rivestimento dal fondo della deriva. Tagliare 1,5 mm AL DI SOPRA delle linee disegnate sulla deriva nel passaggio precedente.

→ Use care not to cut into the underlying wood, weakening the fin.

→ Achten Sie darauf, nicht in das darunterliegende Holz zu schneiden, da dadurch die Seitenflosse geschwächt wird.

→ Prendre soin de ne pas tailler dans le bois subjacent, ce qui aurait pour effet de fragiliser la dérive.

→ Fare attenzione a non tagliare il legno sottostante, indebolendo così la deriva.

□ 5



Apply epoxy to both the exposed wood on the fin and in the slot on the fuselage.

Versehen Sie die freiliegende Holzfläche an der Seitenruderfinne und den Schlitz des Rumpfs mit Epoxidkleber.

Appliquer de la colle époxy à la fois sur le bois exposé sur la dérive et dans la fente sur le fuselage.

Applicare la resina epossidica sia sul legno esposto della deriva che nella scanalatura sulla fusoliera.

□ 6

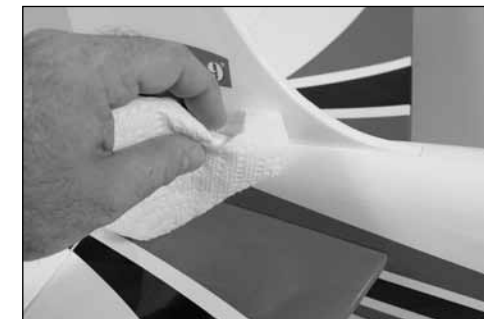

Slide the fin into position. Remove any excess epoxy using a paper towel and rubbing alcohol. Use low-tack tape to hold the fin in position until the epoxy fully cures.

Schieben Sie die Seitenruderfinne an ihre Position. Entfernen Sie überschüssigen Epoxidkleber mit einem Papiertaschentuch und Reinigungsalkohol. Fixieren Sie die Seitenruderfinne mit Klebeband mit geringer Klebestärke, bis der Epoxidkleber vollständig ausgehärtet ist.

Mette en place la dérive en la faisant glisser. Éliminer les éventuels excédents de colle époxy à l'aide d'un mouchoir en papier et d'un peu d'alcool dénaturé. Utiliser de l'adhésif de masquage pour maintenir la dérive jusqu'au durcissement complet de la colle époxy.

Far scorrere in posizione la deriva. Rimuovere gli eventuali eccessi di colla epossidica usando un tovagliolo di carta e alcol. Usare nastro a bassa aderenza per tenere in posizione la deriva fino al completo essiccamento della resina epossidica.

□ 7

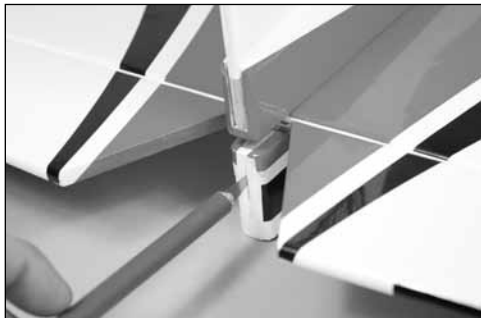

Remove the tape used in the previous step. Cut a slot in the fuselage for the bottom rudder hinge.

Entfernen Sie das Klebeband. Machen Sie in den Rumpf einen Einschnitt für das untere Scharnier des Seitenruders.

Retirer le ruban adhésif utilisé à l'étape précédente. Découper une fente dans le fuselage pour la charnière inférieure de la gouverne de direction.

Rimuovere il nastro usato nel passaggio precedente. Incidere una scanalatura nella fusoliera per la cerniera inferiore del timone.

□ 8

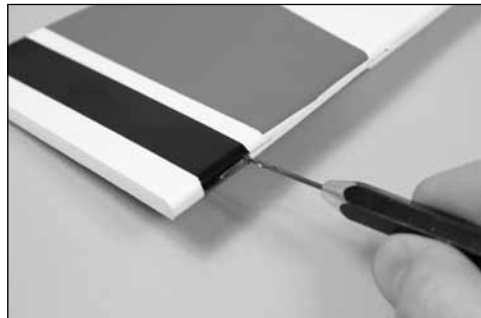

Use a pin vise and 1/16-inch (1.5mm) drill bit to drill a hole in the center of each hinge slot to allow the CA to wick into the hinge. Drill holes in both the fixed and control surfaces at this time.

Bohren Sie mithilfe eines Feilklobens und eines 1,5-mm-Bohrers ein Loch in die Mitte eines jeden Scharnierschlitzes, damit der Sekundenkleber in das Scharnier eindringen kann. Bohren Sie nun Löcher in das Ruder und Ruderblatt.

Utiliser un porte-foret et un foret de 1,5 mm pour percer un trou au centre de chaque fente de charnière, destiné à optimiser le collage à la cyano de la charnière. Percer des trous à la fois dans la surface fixe et dans la gouverne lors de cette étape.

Usare una morsa stretta e una punta per trapano da 1,5 mm per fare un foro al centro della scanalatura di ogni cerniera, in modo che la colla CA aderisca alla cerniera. In questo caso, eseguire i fori sia nella superficie fissa che in quella di controllo.

□ 9

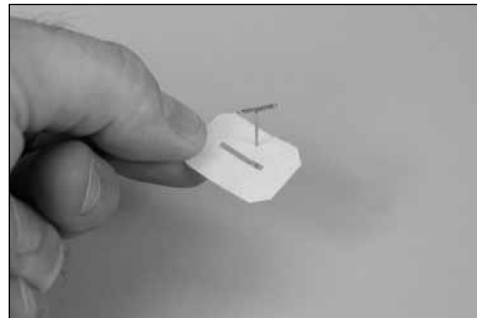

Place a T-pin in the center of each hinge.

Platzieren Sie in der Mitte eines jeden Scharniers eine T-Nadel.

Placer une épingle sur chaque charnière, en position centrale.

Posizionare un perno a T al centro di ciascuna cerniera.

□ 10

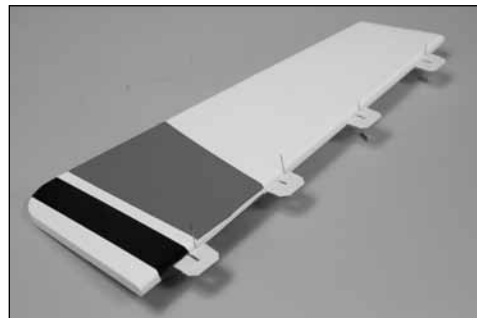

Slide the hinges into position with the T-pin resting against the edge of the control surface.

Setzen Sie die Scharniere ein und achten darauf dass die T-Nadel an der Ruderfläche anliegt.

Mettre en place les charnières en les faisant glisser dans leurs fentes respectives, avec l'épingle en appui contre le bord de la gouverne.

Far scorrere in posizione le cerniere con il perno a T appoggiato contro il bordo della superficie di controllo.

□ 11



Apply thin CA to the top and bottom of each hinge. Once the CA cures, gently pull on the fixed surface and control surface to make sure the hinges are glued securely. If not, apply additional CA to secure each of the hinges.

Tragen Sie oben und unten an jedem Scharnier eine dünne Linie Sekundenkleber auf. Wenn der Klebstoff ausgehärtet ist, ziehen Sie vorsichtig am Ruder und Ruderblatt um sicherzustellen, dass die Scharniere fest angeklebt sind. Ist dies nicht der Fall, tragen Sie noch etwas Sekundenkleber auf, um die Scharniere zu befestigen.

Appliquer de la colle cyano fine sur le dessus et le dessous de chaque charnière. Une fois la colle cyano sèche, tirer doucement sur la surface fixe et la gouverne pour vérifier si les charnières sont solidement collées. Si ce n'est pas le cas, appliquer davantage de colle cyano pour assurer la fixation des charnières.

Applicare uno strato sottile di colla CA nella parte alta e in quella bassa di ciascuna cerniera. Una volta che la colla CA si sarà seccata, sollevare delicatamente la superficie fissa e la superficie di controllo per accertarsi che le cerniere siano saldamente incollate. Se non lo sono, applicare altra colla CA per bloccare entrambe le cerniere.



## FUSELAGE SERVO INSTALLATION/EINBAU DES RUMPFSEKOS/INSTALLATION DES SEKOS DU FUSELAGE/INSTALLAZIONE DEL SEKO DELLA FUSOLIERA

□ 1

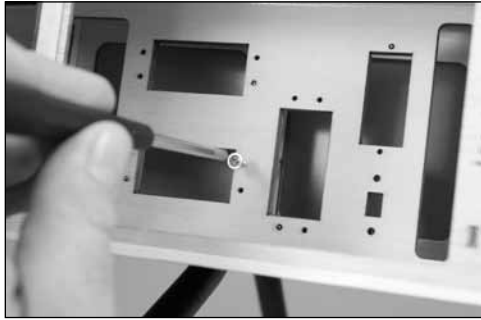

Thread a servo mounting screw into each hole to cut threads in the surrounding wood.

Drehen Sie in jede Bohrung eine Servo-Befestigungsschraube, um ein Gewinde in das Holz zu schneiden.

Visser une vis de fixation de servo dans chaque trou pour créer un filetage dans le bois.

Avvitare una vite per il montaggio dei servo in ciascun foro per eseguire dei filetti nel legno circostante.

□ 2



Apply a small amount of thin CA to harden the threads made in the previous step.

Geben Sie einen kleinen Tropfen dünnflüssigen Sekundenkleber in die Gewindelöcher um diese zu härten.

Appliquer une petite quantité de colle cyano fine pour durcir les filetages faits lors de l'étape précédente.

Mettere una piccola quantità di colla CA nei fori, per indurire il filetto fatto nel passaggio precedente.

□ 3

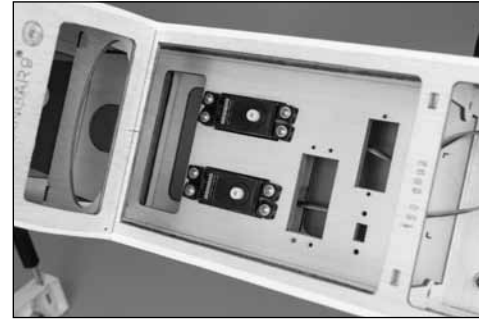

Install the grommets and brass eyelets in the servos. Secure the rudder and elevator servos in the fuselage using the screws provided with the servos.

Installieren Sie die Gummitüllen und die Messingösen in den Servos. Befestigen Sie das Seitenruder- und das Höhenruderservo mit den mitgelieferten Schrauben am Rumpf.

Installer les caoutchoucs et les œillets dans les servos. Fixer les servos des gouvernes de direction et de profondeur au fuselage à l'aide des vis fournies avec les servos.

Installare gli anelli e gli occhielli in ottone nei servo. Fissare i servo del timone e dell'elevatore nella fusoliera usando le viti fornite insieme ai servo.

□ 4



Slide the elevator pushrod into the pushrod tube. Attach the Z-bend of the 653mm pushrod to the elevator servo horn.

Schieben Sie das Höhenrudergestänge in das Gestängerohr. Bringen Sie den Z-Bogen des 653-mm-Gestänges am Servohorn des Höhenruders an.

Faire glisser la biellette de commande de profondeur dans la gaine de tringlerie. Arrimer le coude en Z de la biellette de 653 mm au palonnier du servo de profondeur.

Far scorrere il rinvio dell'elevatore nel tubo. Fissare la piegatura a Z del rinvio comandi da 653 mm alla squadretta del servo dell'elevatore.

□ 5

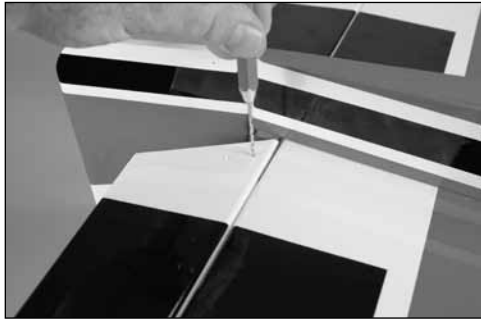

Use a pin vise and 5/32-inch (2mm) drill bit to drill the holes for the control horn mounting screws. The location has been marked in the control surface using pin holes.

Bohren Sie mithilfe eines Feilklobens und eines 2-mm-Bohrers die Löcher für die Ruderhorn-Befestigungsschrauben. Die Position ist durch Löcher in der Ruderfläche markiert.

Utiliser un porte-foret et un foret de 2 mm pour percer les trous destinés aux vis de fixation du guignol de commande. Les trous d'épingle présents sur la gouverne indiquent où percer.

Usare una morsa stretta e una punta per trapano da 2 mm per fare i fori per le viti di montaggio della squadretta di controllo. La posizione è indicata sulla superficie di controllo mediante piccoli fori.

□ 6

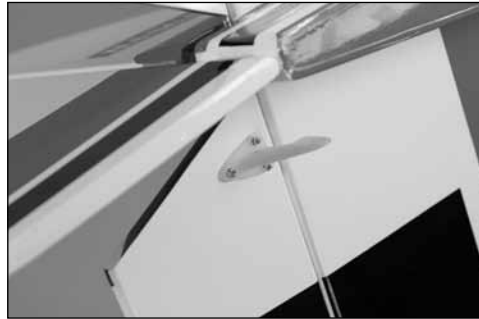

Secure the control horn to the bottom of the elevator using the screws and control horn back plate. The backplate is located on the top of the stabilizer.

Schrauben Sie das Servohorn und die Rückplatte an das Höhenruder. Die Rückplatte wird dabei auf der Oberseite des Ruders angeschraubt.

Fixer le guignol de commande sur la partie inférieure de la gouverne de profondeur à l'aide des vis et de la plaque arrière du guignol de commande. La plaque arrière est située sur la partie supérieure de la profondeur.

Fissare la squadretta sulla parte inferiore dell'elevatore usando le viti e la piastrina posteriore che viene posta sulla parte superiore.

□ 7

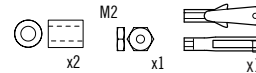

Slide a retainer on a clevis. Thread the nut and clevis on the pushrod. Adjust the position of the clevis so the control surface is centered when the servo has been centered using the radio system. Once set, slide the retainer over the forks of the clevis to secure the position of the clevis.

Schieben Sie eine Halterung auf einen Gabelkopf. Drehen Sie die Mutter und den Gabelkopf in das Gestänge ein. Richten Sie den Gabelkopf so aus, dass das Ruderblatt mittig ausgerichtet ist, wenn das Servo mit der Fernsteueranlage zentriert wird. Schieben Sie anschließend die Halterung über die Gabeln des Gabelkopfes, um ihn zu befestigen.

Insérer un arrêtoir sur une chape. Visser l'écrou et la chape sur la biellette. Ajuster la position de la chape de manière à ce que la gouverne soit centrée lorsque le servo est centré à l'aide du système radio. Une fois cet ajustement effectué, faire glisser l'arrêtoir sur la fourche de la chape pour l'arrimer.

Far scorrere un fermo su una cambra. Avvitare il dado e la cambra sulla barretta comandi. Regolare la posizione della cambra in modo che la superficie di controllo sia centrata dopo che il servo è stato centrato usando il radiocomando. Una volta trovata la posizione, far scorrere il fermo sulle forcelle della cambra per bloccare la posizione della cambra.

□ 8

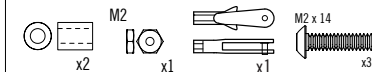
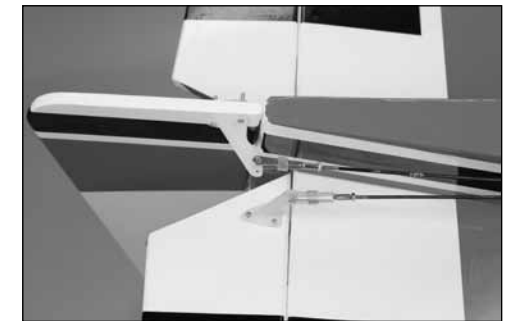
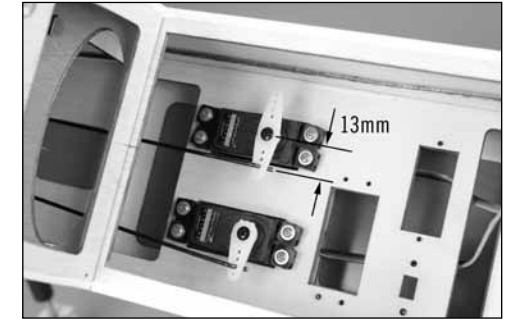

Repeat the steps shown for the elevator linkage to install the 674mm rudder pushrod and control horn.

Bauen Sie das 674 mm-Seitenrudergestänge und das Höhenruderhorn so ein, wie in den Schritten zum Höhenrudergestänge beschrieben.

Répéter les étapes illustrées pour la tringlerie de profondeur pour installer la biellette et le guignol de commande de direction de 674 mm.

Ripetere i passaggi mostrati per i tiranti dell'elevatore al fine di installare il rinvio di comando da 674 mm del timone e la squadretta di controllo.

□ 9



Install the throttle servo in the fuselage. Prepare the holes for the servo mounting screws before installing the servo.

Bauen Sie das Drosselservo in den Rumpf ein. Bereiten Sie vor der Installation des Servos die Bohrungen für die Servobefestigungsschrauben vor.

Installer le servo des gaz dans le fuselage. Préparer au préalable les trous destinés à recevoir les vis de fixation du servo.

Installare il servo del throttle (gas) nella fusoliera. Prima di installare il servo, preparare i fori per le viti di montaggio del servo.

## SWITCH AND RECEIVER INSTALLATION/EINBAU DES SCHALTERS UND DES EMPFÄNGERS/ INSTALLATION DE L'INTERRUPTEUR ET DU RECEPTEUR/INSTALLAZIONE DELL'INTERRUTTORE E DEL RICEVITORE

□ 1



Secure the radio switch in the fuselage. Two locations have been provided depending on your choice of switches.

Befestigen Sie den Funkschalter im Rumpf. Je nachdem, welchen Schalter Sie wählen, sind zwei verschiedene Positionen dafür vorgesehen.

Fixer l'interrupteur radio dans le fuselage. Deux emplacements sont possibles en fonction de l'interrupteur utilisé.

Fissare l'interruttore radio alla fusoliera. Sono disponibili due posizioni: la scelta dipende dal tipo di interruttore utilizzato.

□ 2



Glue the receiver tray in the fuselage. The tray aligns with laser-cut lines on the servo tray and attaches to the wing tube.

Kleben Sie das Empfängerbrett in den Rumpf ein. Das Brett wird an den lasergeschnittenen Linien des Servoschachts ausgerichtet und am Flächenverbinderrohr ausgerichtet.

Coller la platine du récepteur dans le fuselage. Elle s'aligne sur les repères découpés au laser sur la platine servos et est arrimée au tube de l'aile.

Incollare il supporto del ricevitore nella fusoliera. Il supporto si allinea con le linee tagliate al laser sull'alloggiamento del servo e si attacca al tubo dell'ala.

□ 3

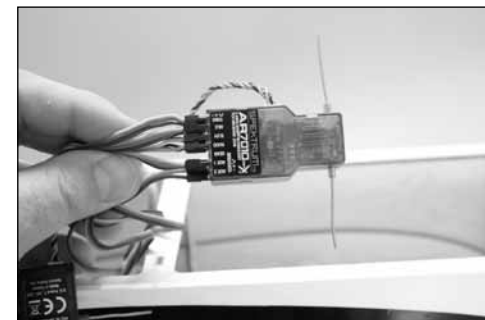

Connect the leads and extensions to the receiver.

Schließen Sie die Kabel und die Verlängerungen an den Empfänger an.

Connecter les fils et les rallonges au récepteur.

Collegare i cavi e le prolunghe al ricevitore.

□ 4

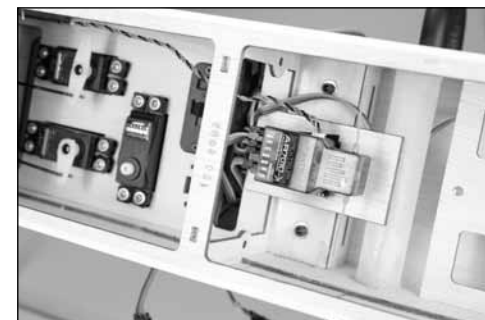

Use hook and loop tape to attach the receiver to the receiver tray.

Befestigen Sie den Empfänger auf dem Empfängerbrett mit Klettband.

Utiliser du de la bande auto-agrippante pour arrimer le récepteur à la platine récepteur.

Usare il nastro di velcro per fissare il ricevitore al suo supporto.

□ 5



Secure the remote receiver inside the fuselage using hook and loop tape.

Befestigen Sie den Satellitenempfänger mit Klettband im Rumpf.

Fixer le récepteur à distance dans le fuselage à l'aide d'un morceau de bande auto-agrippante.

Bloccare il ricevitore remoto all'interno della fusoliera usando il nastro di velcro.

## LANDING GEAR INSTALLATION/MONTAGE DES FAHRWERK/ INSTALLATION DU TRAIN D'ATERRISSAGE/INSTALLAZIONE DEL CARRELLO DI ATERRAGGIO

□ 1

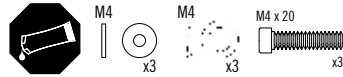
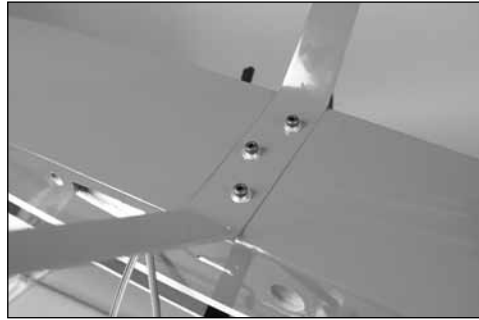

Attach the landing gear to the bottom of the fuselage.

Bringen Sie das Fahrwerk unten am Rumpf an.

Fixer le train d'atterrissage sous le fuselage.

Fissare il carrello di atterraggio al fondo della fusoliera.

□ 2

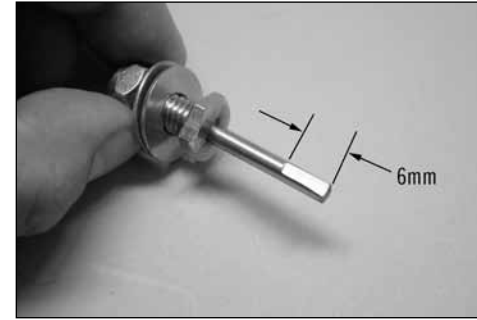

Remove the wheel collar from the axle. Use a flat file to create a flat area to tighten the setscrew in the wheel collar onto.

Entfernen Sie die Radmanschette von der Achse. Erzeugen Sie mit einer Flachfeile einen flachen Bereich zur Befestigung der Einstellschraube an der Radmanschette.

Retirer l'arrêt de roue de l'axe. Utiliser une lime plate pour créer une surface plane sur laquelle serrer la vis sans tête de l'arrêt de roue.

Rimuovere la boccia della ruota dall'asse. Usare una lima piatta per creare un'area piatta su cui serrare la vite di fermo della boccia della ruota.

□ 3

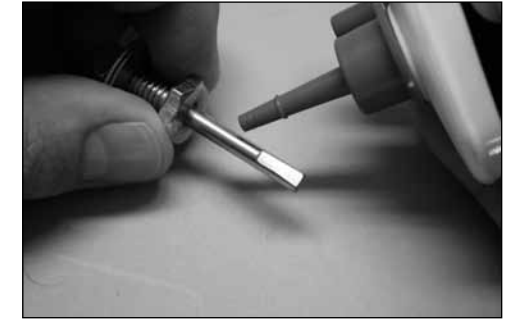

Apply a drop of light machine oil on the axle so the wheel can rotate freely.

Versehen Sie die Achse mit einem Tropfen Maschinenöl, damit sich das Rad frei drehen kann.

Appliquer une goutte d'huile fine pour machine sur l'axe de manière à ce que la roue puisse tourner librement.

Applicare una goccia di olio leggero per auto sull'asse, in modo che la ruota possa girare liberamente.

□ 4



Slide the wheel on the axle, then secure it using the wheel collar removed in Step 1.

Schieben Sie das Rad auf die Achse und befestigen Sie es mit der in Schritt 1 entfernten Radmanschette.

Mette la roue en place en la faisant glisser sur l'axe, puis réinstallez l'arrêt de roue retiré à l'étape 1.

Far scorrere la ruota sull'asse, poi bloccarla usando la boccola rimossa nel Passaggio 1.

□ 5

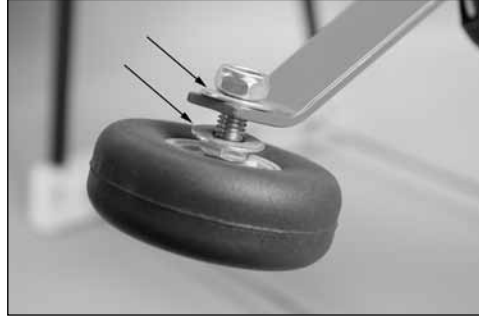

Fit the axle to the main landing gear. Note the location of the washers.

Bringen Sie die Achse am Hauptfahrwerk an. Beachten Sie die Position der Unterlegscheiben.

Monter l'axe sur le train d'atterrissage principal en veillant à placer correctement les rondelles.

Collegare l'asse al carrello di atterraggio principale. Notare la posizione delle rondelle.

□ 6

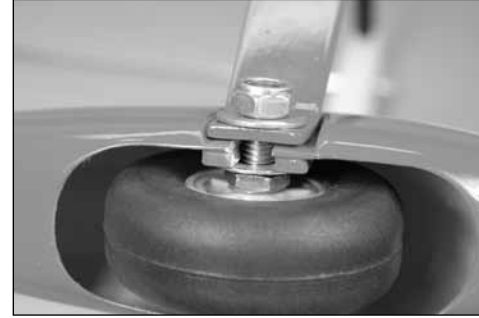

Slide the wheel pant into position. Note the washer is inside the wheel pant. Tighten the nut on the axle, securing the axle and wheel pant to the main landing gear.

Schieben Sie die Radverkleidung an ihre Position. Die Unterlegscheibe befindet sich innerhalb der Radverkleidung. Ziehen Sie die Mutter an der Achse an, um Achse und Radverkleidung am Hauptfahrwerk zu befestigen.

Installer le carénage de roue en le faisant glisser. Veiller à ce que la rondelle se situe du côté intérieur du carénage. Serrer l'écrou de l'axe, pour fixer l'axe et le carénage au train d'atterrissage principal.

Far scorrere in posizione il copriruota. Notare che la rondella è all'interno del copriruota. Serrare il dado sull'asse, bloccando l'asse e il copriruota al carrello di atterraggio principale.

## NOSE GEAR INSTALLATION/EINBAU DES BUGFAHRWERKS/INSTALLATION DE LA ROULETTE DE NEZ/INSTALLAZIONE DEL CARRELLO DI PRUA

❑ 1

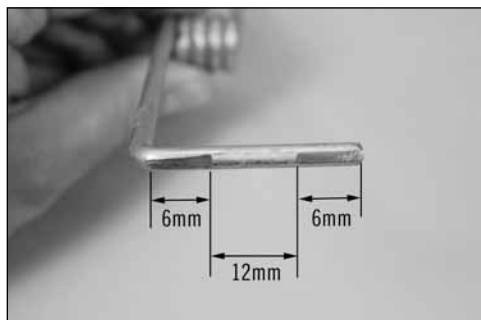

Use a flat file to create a flat area to tighten the setscrew in the wheel collar onto.

Erzeugen Sie mit einer Flachfeile einen flachen Bereich zur Befestigung der Einstellschraube an der Radmanschette.

Utiliser une lime plate pour créer un méplat sur lequel serrer la vis sans tête de l'arrêt de roue.

Usare una lima piatta per creare un'area piatta su cui serrare la vite di fermo della boccola della ruota.

❑ 2

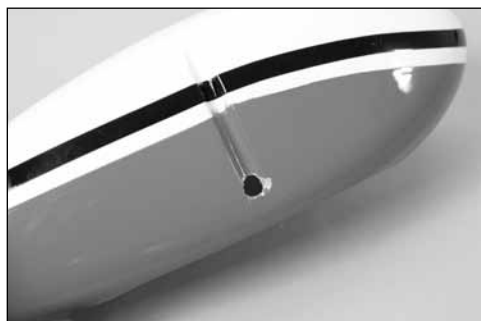

Use a drill and 5/32-inch (4mm) drill bit to drill the hole in the wheel pant for the nose gear wire.

Bohren Sie mit einem 4-mm-Bohrer ein Loch für das Kabel des Bugfahrwerks in die Radverkleidung.

Utiliser une perceuse et un foret de 4 mm pour percer un trou dans le carénage de roue pour la jambe de la roulette de nez.

Usare una punta per trapano da 4 mm per eseguire il foro nel copriruota per la gambadel carrello di prua.

❑ 3



Drill two holes for the mounting strap using a 5/32-inch (2mm) drill bit and a drill. Secure the strap to the wheel pant. Apply a small amount of silicone adhesive where the wire fits to keep the wheel pant from rotating on the wire.

Bohren Sie mit einem 2-mm-Bohrer zwei Löcher für die BefestigungsLasche. Befestigen Sie die Lasche an der Radverkleidung. Tragen Sie eine geringe Menge Silikonkleber am Kabeldurchlass auf, damit sich die Radverkleidung nicht am Kabel dreht.

Percer deux trous pour l'étrier de fixation à l'aide d'une perceuse et d'un foret de 2 mm. Fixer l'étrier au carénage de roue. Appliquer une petite quantité de colle silicone sur le chemin de la béquille de manière à empêcher le carénage de roue de bouger sur la béquille.

Eseguire due fori per la cinghia di montaggio, usando una punta per trapano da 2 mm. Fissare la cinghia al copriruota. Applicare una piccola quantità di adesivo a base di silicone nel punto in cui si inserisce la gamba, per evitare che il copriruota giri sul filo stesso.

❑ 4



Center the wheel in the wheel pant. Secure the wheel collars by tightening them using a 1.5mm hex wrench.

Richten Sie das Rad mittig in der Radverkleidung aus. Ziehen Sie die Radverkleidungen mit einem 1,5 mm-Sechskantschlüssel an.

Centrer la roue dans le carénage. Serrer les arrêts de roue à l'aide d'une clé hexagonale de 1,5 mm.

Centrare la ruota nel copriruota. Fissare le boccole della ruota serrandole con una chiave esagonale da 1,5 mm.

❑ 5

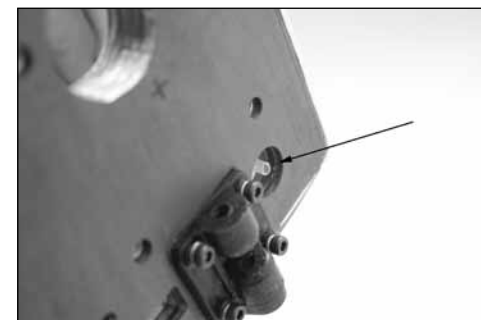
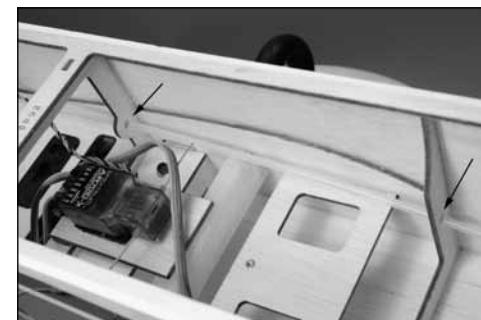

Slide the 350mm pushrod tube through the holes in the firewall and formers inside the fuselage. Align the tube so it is flush with the firewall. Use medium CA to glue the tube to the formers inside the fuselage.

Schieben Sie das 350-mm-Gestängerohr durch die Löcher im Motorspant und die Spanten im Rumpf. Richten Sie das Rohr bündig am Motorspant aus. Befestigen Sie das Rohr mit Sekundenkleber an den Spanten im Rumpf.

Faire passer la gaine de tringlerie de 350 mm par les trous présents dans la cloison pare-feu et les cadres dans le fuselage. Aligner la gaine de sorte qu'elle affleure la cloison pare-feu. Utiliser de la colle cyano moyenne pour coller la gaine aux couples à l'intérieur du fuselage.

Far scorrere il tubo del rinvio comandi da 350 mm attraverso i fori nella paratia parafiamma e nelle paratie dentro la fusoliera. Allineare il tubo finché non entra nella paratia parafiamma. Usare una colla CA media per incollare il tubo alle paratie dentro la fusoliera.

□ 6



Slide the 1.8 x 400mm steering pushrod into the pushrod tube from inside the fuselage. Attach the Z-bend in the pushrod to the rudder servo horn. You will need to remove the horn to attach the Z-bend. Note the positioning of the bends and how they enter the servo horn.

Schieben Sie das 1,8-x-400-mm-Steuergestänge im Innern des Rumpfs in das Gestängerohr. Bringen Sie den Z-Bogen im Gestänge am Servohorn des Höhenruders an. Hierfür müssen Sie zuerst das Horn abnehmen. Beachten Sie die Position der Bogen und wie sie in das Servohorn eindringen.

Faire glisser la biellette de direction 1,8 x 400 mm dans la gaine de tringlerie à l'intérieur du fuselage. Arrimer le coude en Z de la biellette au palonnier du servo de direction. Il est nécessaire de retirer le palonnier pour installer le coude en Z. Noter la position des coudes et la façon dont ils entrent dans le palonnier.

Far scorrere la leva dello sterzo da 1,8 x 400 mm nel tubo della leva dall'interno della fusoliera. Fissare la piegatura a Z nel rinvio comandi alla squadretta del servo del timone. Per fissare la piegatura a Z sarà necessario rimuovere la squadretta. Notare il posizionamento delle piegature e il modo in cui entrano nella squadretta del servo.

□ 7

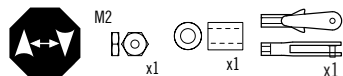

Slide a clevis retainer on a metal clevis. Thread an M2 nut and the clevis on the 1.8mm x 400mm steering pushrod. Attach the clevis to the steering arm, then slide the retainer over the forks of the clevis.

Schieben Sie eine Halterung auf einen Metall-Gabelkopf. Schrauben Sie eine M2-Mutter und den Gabelkopf auf das 1,8-x-400-mm-Steuergestänge. Bringen Sie den Gabelkopf am Lenkhebel an und schieben Sie anschließend die Halterung über die Gabeln des Gabelkopfes.

Insérer un arrêtoir sur une chape métal. Visser un écrou M2 et la chape sur la biellette de direction 1,8 x 400 mm. Arrimer la chape au bras de direction, puis faire glisser l'arrêtoir sur la fourche de la chape.

Far scorrere un fermo per cambra su una cambra di metallo. Avvitare un dado M2 e la cambra sulla leva dello sterzo da 1,8 mm x 400 mm. Fissare la cambra al braccio sterzante, poi far scorrere il fermo sulle forcelle della cambra.

□ 8

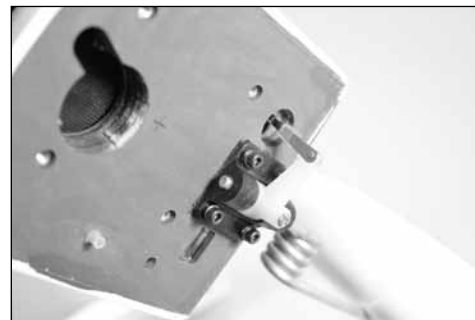

With the steering arm in the bracket, slide the nose gear wire through the bracket and arm. Tighten the screw so it contacts the flat area on the nose gear wire.

Während sich der Lenkhebel in der Halterung befindet, schieben Sie das Kabel des Bugfahrwerks durch die Halterung und den Hebel. Ziehen Sie die Schraube an, bis sie am flachen Bereich des Bugfahrwerkabels anliegt.

Avec le bras de direction dans le support, faire glisser la jambe de la roulette de nez à travers le support et le bras. Serrer la vis jusqu'à la surface plane de la jambe de la roulette de nez.

Con il braccio sterzante nella staffa, far scorrere il filo del carrello di prua attraverso la staffa e il braccio. Serrare la vite in modo che entri a contatto con l'area piatta del filo del carrello di prua.

→ DO NOT use the rudder trim to correct the tracking of your model on the ground. Adjust the clevis at the steering arm so your aircraft tracks straight during takeoff and landing.

→ Korrigieren Sie den Kursflug Ihres Modells am Boden NICHT mit dem Seitenruderttrim. Stellen Sie den Gabelkopf am Lenkhebel so ein, dass das Flugzeug in gerader Linie abhebt und landet.

→ NE PAS utiliser le trim de direction pour corriger la trajectoire du modèle au sol. Régler la chape au niveau du bras de direction de sorte que le modèle suive une trajectoire rectiligne au décollage et à l'atterrissage.

→ NON usare il trim del timone per correggere la linearità del movimento del modello a terra. Regolare la cambra del braccio sterzante in modo che l'aereo proceda in linea retta durante il decollo e l'atterraggio.

❑ 1



Secure the engine mount rails to the firewall.

Schrauben Sie den Motorhalter an den Motorspant.

Fixer les rails de support moteur à la cloison pare-feu.

Fissare i supporti del motore alla paratia parafiamma.

❑ 2

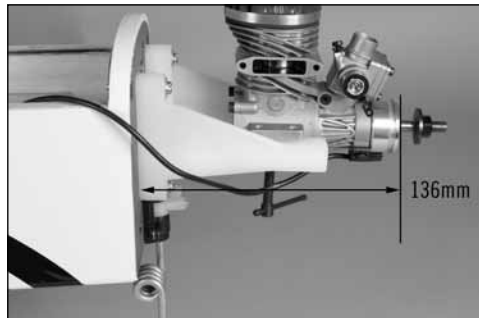

Position the engine so the distance from the face of the drive washer to the firewall measures 136mm. Clamp the engine to the mount to prevent it from moving.

Platzieren Sie den Motor so, dass der Abstand zwischen der Vorderseite der Mitnehmerscheibe zum Motorspant 136 mm beträgt. Spannen Sie den Motor in den Halter ein, damit er sich nicht bewegt.

Positionner le moteur de sorte que la distance entre l'avant de la rondelle d'arbre et la cloison pare-feu soit de 136 mm. Attacher le moteur au support de manière à éviter qu'il ne se déplace.

Posizionare il motore in modo che la distanza tra la parte frontale della rondella di guida e la paratia parafiamma sia di 136 mm. Fissare il motore al supporto per evitare che si muova.

❑ 3



Mark the locations for the engine mounting bolts on the engine mounting rails.

Markieren Sie die Positionen für die Motorbefestigungsschrauben am Motorhalter

Marquer l'emplacement des boulons de fixation du moteur sur les supports.

Segnare le posizioni dei bulloni di montaggio del motore sui supporti di montaggio del motore.

❑ 4



Use a drill and 5/32-inch (4mm) drill bit to drill the holes for the engine mounting bolts.

Bohren Sie mit einem 4-mm-Bohrer Löcher für die Motorbefestigungsschrauben.

Utiliser une perceuse et un foret de 4 mm pour percer les trous destinés aux boulons de fixation du moteur.

Usare un trapano con punta da 4 mm per eseguire i fori per i bulloni di montaggio del motore.

→ We recommend removing the mounts from the fuselage and using a drill press to drill the holes, so they are aligned square to the mounting rails.

→ Es wird empfohlen, die Halter vom Rumpf zu entfernen und die Löcher mit einer Standbohrmaschine zu bohren, damit sie rechtwinklig zu den Befestigungsschienen ausgerichtet sind.

→ Il est recommandé de retirer les supports du fuselage et d'utiliser une perceuse à colonne pour percer des trous bien perpendiculaires aux rails de montage.

→ Si consiglia di rimuovere i supporti dalla fusoliera e di usare un trapano a colonna per eseguire i fori, in modo che siano allineati in perpendicolare ai supporti di montaggio.



□ 5

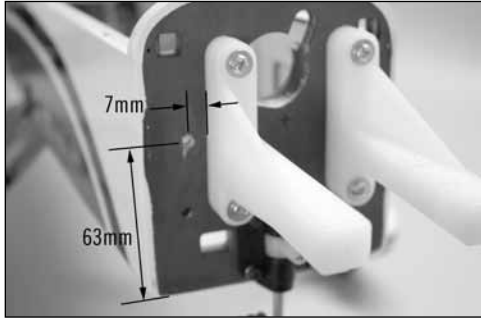

Use a drill and 3/32-inch (2.5mm) drill bit to drill a hole in the firewall for the throttle pushrod tube.

Bohren Sie mit einem 2,5-mm-Bohrer ein Loch für das Drossel-Gestängerohr in den Motorspant.

Utiliser une perceuse et un foret de 2,5 mm pour percer un trou dans la cloison pare-feu pour la gaine de la tringlerie des gaz.

Usare una punta per trapano da 2,5 mm per eseguire un foro nell'ordinata parafiamma per il tubo del rinvio del comando del throttle (gas).

□ 6



Slide the throttle pushrod tube into the fuselage. With the tube positioned so equal amounts protrude from the firewall and near the servo, use medium CA to glue the pushrod tube into position.

Schieben Sie das Drossel-Gestängerohr in den Rumpf. Das Rohr muss so platziert sein, dass es in gleichen Teilen aus dem Motorspant und in der Nähe des Servos herausragt. Befestigen Sie das Gestängerohr mit Sekundenkleber.

Faire glisser la gaine de la tringlerie des gaz dans le fuselage. Une fois la gaine positionnée de sorte qu'elle présente la même longueur de part et d'autre de la cloison pare-feu (jusqu'au servo), utiliser de la colle cyano moyenne pour l'arrimer dans cette position.

Far scorrere nella fusoliera il tubo della del rinvio del throttle. Con il tubo posizionato in modo da sporgere in ugual misura dalla paratia parafiamma e vicino al servo, usare una colla CA media per incollare il tubo stesso in posizione.

□ 7

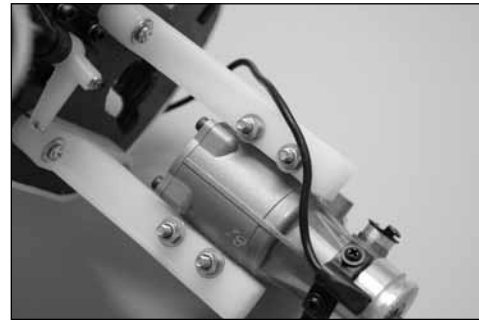
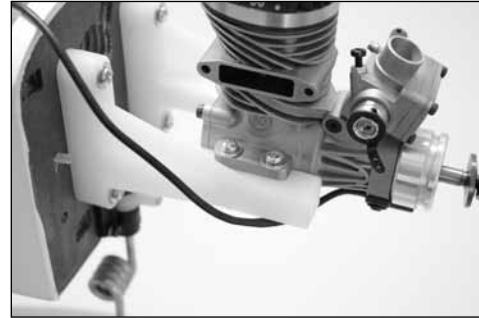

Secure the engine to the engine mounting rails.

Befestigen Sie den Motor an den Motorbefestigungsschienen.

Fixer le moteur aux supports moteur.

Fissare il motore ai supporti di montaggio del motore.

□ 8

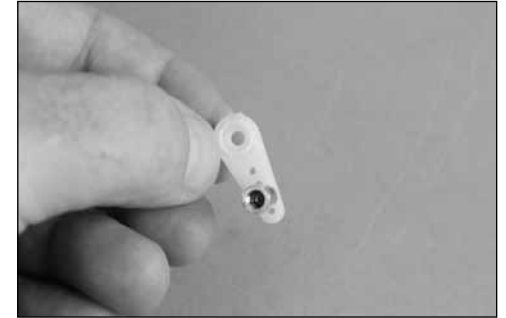

Secure the connector to the servo arm in the location shown.

Befestigen Sie das Verbindungsstück an der abgebildeten Position am Servoarm.

Fixer le connecteur au bras du servo à l'endroit indiqué.

Fissare il connettore al braccio del servo, nella posizione mostrata.

□ 9



Apply a drop of thin CA on the nut to prevent it from vibrating loose. Use a toothpick to apply the CA to prevent gluing the connector to the servo arm. Re-attach the arm to the rudder servo.

Versehen Sie die Mutter mit einem Tropfen Sekundenkleber, damit sie sich nicht durch Vibrationen lockert. Tragen Sie den Sekundenkleber mit einem Zahnstocher auf, damit das Verbindungsstück nicht am Servoarm festklebt. Bringen Sie den Arm wieder am Seitenruderservo an.

Appliquer une goutte de colle cyano fine sur l'écrou pour éviter qu'il ne se desserre du fait des vibrations. Utiliser un cure-dent pour appliquer la colle cyano de manière à ne pas risquer de coller le connecteur au bras du servo. Remonter le bras sur le servo de direction.

Applicare una goccia di colla CA sul dado per evitare che si allenti vibrando. Usare uno stuzzicadenti per applicare la colla CA, onde evitare di incollare il connettore al braccio del servo. Riattaccare il braccio al servo del timone.

□ 10



With the radio system on, center the throttle stick and trim. Attach the throttle servo arm to the throttle servo so it is perpendicular to the servo centerline. Slide the pushrod through the tube, then through the fitting on the throttle servo arm.

Richten Sie Gasknüppel und Trimm bei eingeschalteter Fernsteueranlage mittig aus. Bringen Sie den Drosselservo-Arm so am Drosselservo an, dass er sich im rechten Winkel zur Servo-Mittellinie befindet. Schieben Sie das Gestänge durch das Rohr und anschließend durch das Anschlussstück am Drosselservo-Arm.

À l'aide du système radio, centrer la manette et le trim des gaz. Monter le bras du servo des gaz sur le servo des gaz, de manière à ce qu'il soit perpendiculaire à l'axe du servo. Faire glisser la biellette dans la gaine, puis à travers le raccord sur le bras du servo des gaz.

Con il radiocomando acceso, centrare la barra del throttle e il trim. Fissare il braccio del servo del throttle al servo del throttle, in modo che sia perpendicolare rispetto alla linea centrale del servo. Far scorrere il rinvio del comando attraverso il tubo, poi attraverso il raccordo presente sul braccio del servo del throttle.

□ 11

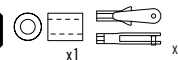
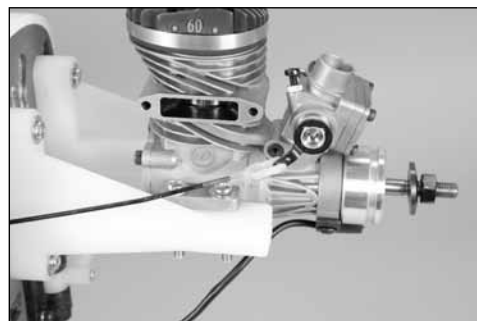

Slide a silicone retainer on a nylon clevis, then thread the clevis on the throttle pushrod. Use the radio to move the servo to the closed position. Tighten the setscrew in the connector to secure the pushrod to the servo arm.

Schieben Sie eine Silikonhalterung auf einen Nylon-Gabelkopf und schrauben Sie den Gabelkopf anschließend auf das Drosselgestänge. Bewegen Sie das Servo mit der Fernsteueranlage in die geschlossene Position. Ziehen Sie die Einstellschraube im Verbindungsstück an, um das Gestänge am Servoarm zu befestigen.

Insérer un arrêtiro silicone sur une chape nylon, puis visser la chape sur la biellette des gaz. Utiliser la radio pour régler le servo en position fermée. Serrer la vis sans tête du connecteur pour fixer la biellette au bras du servo.

Far scorrere un fermo in silicone su una cambrà di nylon, poi avvitare la cambrà sul rinvio del comando del throttle. Usare il radiocomando per portare il servo nella posizione chiusa. Serrare la vite di fermo nel connettore per bloccare la barretta comandi al braccio del servo.

□ 12

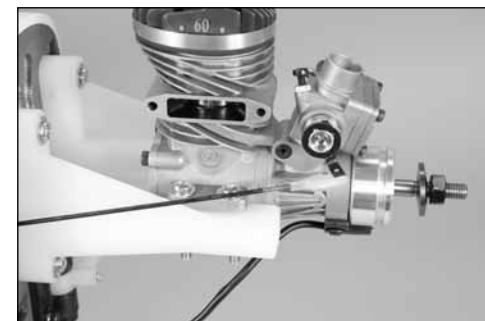

Check the operation of the carburetor using the radio system. Make any adjustments necessary so the throttle operates without binding.

Überprüfen Sie den Betrieb des Vergasers mit der Fernsteueranlage. Nehmen Sie etwaige Einstellungen vor, damit die Drossel funktioniert, ohne sich festzulaufen.

Vérifier le fonctionnement du carburateur à l'aide du système radio. Procéder aux réglages nécessaires afin que la commande des gaz fonctionne librement.

Verificare il funzionamento del carburatore usando il radiocomando. Eseguire le eventuali regolazioni necessarie affinché il throttle funzioni senza impedimenti.

□ 13



Remove the covering from the side of the fuselage, then mount the switch for the ignition so it can be accessed when the canopy hatch is installed.

Entfernen Sie die Folie von der Seite des Rumpfs und montieren Sie anschließend den Zündschalter, sodass dieser bei angebrachter Kabinenhaube betätigt werden kann.

Retirer l'entoilage sur le flanc du fuselage, puis monter l'interrupteur d'allumage de sorte qu'il puisse être utilisé lorsque la verrière est installée.

Rimuovere il rivestimento dal lato della fusoliera, poi montare l'interruttore di accensione in modo che sia possibile accedere a esso quando si installa il portello a calotta.

□ 14

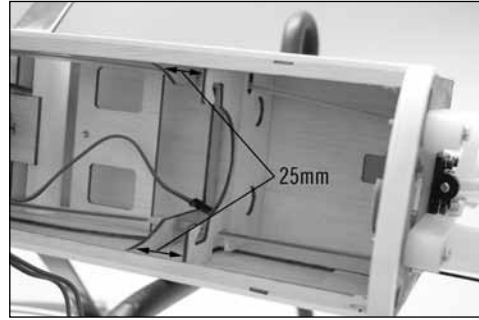

Glue the fuel tank support in the fuselage. Trim as necessary to clear the steering and throttle pushrod tubes.

Befestigen Sie die Halterung für den Tank im Rumpf. Schneiden Sie sie so zurecht, dass Platz für das Steuer- und Drossel-Gestängerohr vorhanden ist.

Coller le support du réservoir de carburant dans le fuselage. Faire les découpes nécessaires pour permettre le passage des gaines de la tringlerie de direction et de la tringlerie des gaz.

Incollare il supporto del serbatoio nella fusoliera. Rifilare quanto necessario per liberare i tubi della barretta comandi dello sterzo e del throttle.

□ 15

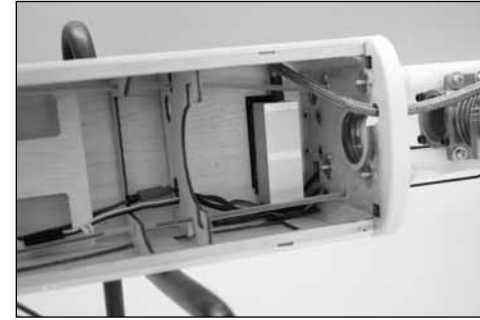

Secure the ignition module in the fuselage using hook and loop tape. Route the wires as necessary, making sure to connect the lead from the ignition switch and the sensor from the engine. The lead for the plug is routed through the opening in the firewall.

Befestigen Sie das Zündmodul mit Klettband im Rumpf. Verlegen Sie die Kabel und schließen Sie das Kabel vom Zündschalter und den Sensor vom Motor an. Das Kabel für den Stecker wird durch die Öffnung im Motorspant geführt.

Fixer le module d'allumage dans le fuselage à l'aide d'un morceau de bande auto-agrippante. Router les fils comme il convient, en veillant à connecter le câble de l'interrupteur d'allumage et le capteur du moteur. Le fil de la bougie passe par l'ouverture existante dans la cloison pare-feu.

Bloccare il modulo di accensione all'interno della fusoliera usando il nastro di velcro. Instradare i cavi secondo necessità, accertandosi di collegare il cavo in uscita dall'interruttore di accensione e il sensore del motore. Instradare il cavo per la spina attraverso l'apertura nella paratia parafiamma.

□ 16



Pass the lead for the ignition through the rectangular hole in the firewall. Connect to the corresponding lead from the ignition module.

Führen Sie das Zündkabel durch das rechteckige Loch im Motorspant. Schließen Sie es an das entsprechende Kabel vom Zündmodul an.

Passer le câble d'allumage par l'orifice rectangulaire de la cloison pare-feu. Réaliser la connexion au branchement correspondant du module d'allumage.

Passare il cavo di accensione attraverso il foro rettangolare nella paratia parafiamma. Collegare il cavo corrispondente in uscita dal modulo di accensione.

□ 17



Secure the ignition battery in the fuselage using hook and loop tape.

Befestigen Sie den Zündakku mit Klettband im Rumpf.

Fixer la batterie d'allumage dans le fuselage à l'aide d'un morceau de bande auto-agrippante.

Bloccare la batteria di accensione all'interno della fusoliera usando il nastro di velcro.

□ 18



Secure the receiver battery in the fuselage using hook and loop tape.

Befestigen Sie die Empfängerbatterie mit Klettband im Rumpf.

Fixer la batterie du récepteur dans le fuselage à l'aide d'un morceau de bande auto-agrippante.

Bloccare la batteria del ricevitore all'interno della fusoliera usando il nastro di velcro.

→ The location of the receiver battery can be changed to correctly balance your model.

→ Sie können die Empfängerbatterie an anderer Stelle positionieren, um Ihr Modell ordnungsgemäß auszubalancieren.

→ La batterie du récepteur peut être installée à un autre endroit pour optimiser l'équilibre du modèle.

→ La posizione della batteria del ricevitore può essere modificata per bilanciare correttamente il modello.

## FUEL TANK INSTALLATION/EINBAU DES KRAFTSTOFFTANKS/ INSTALLATION DU RESERVOIR DE CARBURANT/INSTALLAZIONE DEL SERBATOIO

□ 1

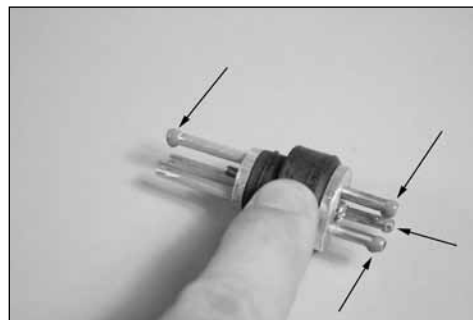

Prepare the stopper assembly by placing a small amount of JB Weld on the end of the tubes shown. This will help keep the fuel lines secure when installed.

Bereiten Sie die Stoppereinheit vor, indem Sie die Enden der Rohre mit einer geringen Menge Epoxidklebstoff versehen, wie abgebildet. Auf diese Weise bleiben die Kraftstoffleitungen sicher an ihrem Platz, wenn die Einheit installiert ist.

Préparer l'ensemble bouchon en appliquant une petite quantité de colle J-B Weld à l'extrémité des tubes indiqués. Cela aidera au maintien en position des conduites de carburant une fois l'installation réalisée.

Preparare il gruppo di arresto posizionando una piccola quantità di adesivo JB Weld sulle estremità dei tubi mostrati. In questo modo, le linee del carburante resteranno ferme una volta installate.

□ 2

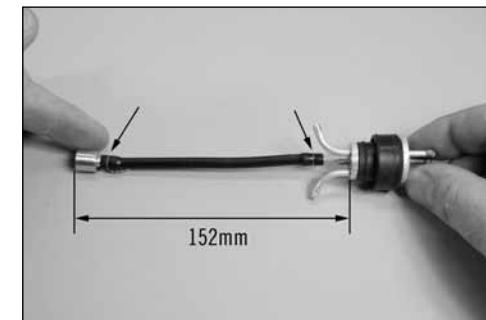

Secure the tubing to the clunk and tube from the stopper using thin wire. This will keep the tubing from sliding loose inside the tank.

Befestigen Sie die Leitung mit dünnem Draht am Stopfen und am Rohr des Stoppers. Auf diese Weise kann sich die Leitung im Tank nicht lösen.

Brancher la durite sur le plongeur et sur le tube approprié du bouchon en l'arrimant à l'aide de bouts de fil fin, ce qui l'empêchera de glisser à l'intérieur du réservoir.

Fissare i tubi al pendolino e al tubo in uscita dal gruppo di arresto usando un filo sottile. In questo modo, i tubi non si allenteranno all'interno del serbatoio.

□ 3

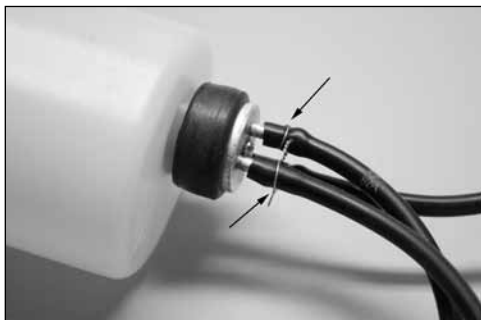

Secure three 140mm pieces of fuel tubing to the tubes of the stopper. Note the position of each tube so they can be connected when the tank is installed in the fuselage.

Befestigen Sie drei 140-mm lange Stücke Kraftstoffleitung an den Rohren des Stoppers. Notieren Sie sich die Position der Rohre, damit sie angeschlossen werden können, wenn der Tank im Rumpf installiert wird.

Brancher trois morceaux de durite de 140 mm sur les tubes du bouchon. Noter la position de chaque durite en vue de leur raccordement après l'installation du réservoir dans le fuselage.

Fissare tre pezzi da 140 mm di tubatura carburante ai tubi del gruppo di arresto. Annotare la posizione di tutti i tubi, in modo da poterli collegare quando il serbatoio è installato nella fusoliera.

□ 4

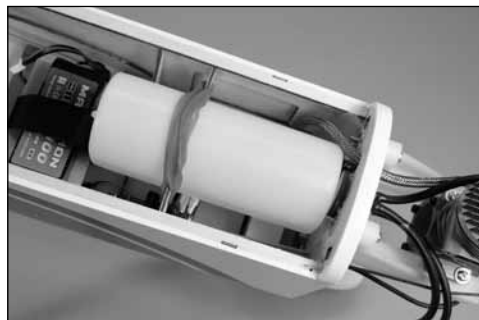

Slide the fuel tank in the fuselage, guiding the tubes through the opening in the firewall. Secure the tank using a rubber band.

Schieben Sie den Kraftstofftank in den Rumpf und führen Sie die Rohre durch die Öffnung am Motorspant. Befestigen Sie den Tank mit einem Gummiband.

Glissez le réservoir de carburant dans le fuselage, en faisant sortir les durites par l'ouverture de la cloison pare-feu. Fixer le réservoir à l'aide d'un élastique.

Far scorrere il serbatoio nella fusoliera, guidando i tubi attraverso l'apertura nella paratia parafiamma. Fissare il serbatoio usando un nastro in gomma.

## EP MOTOR INSTALLATION/ E-MOTOR EINBAU/ INSTALLATION DU MOTEUR EP/INSTALLAZIONE DEL MOTORE ELETTRICO

□ 1



Attach the motor box to the firewall. Attach the mount to the motor, then attach the motor to the motor box.

Befestigen Sie den Motorkasten am Motorspant. Befestigen Sie den Halter am Motor. Anschließend können Sie den Motor im Motorkasten installieren.

Fixer le cadre moteur à la cloison pare-feu. Fixer le support au moteur, puis le moteur au cadre moteur.

Fissare la scatola del motore alla paratia parafiamma. Fissare il supporto al motore e poi il motore alla scatola del motore.

□ 2



Secure the speed control in the fuselage using hook and loop tape. Route the leads from the speed control through the hole in the firewall. Connect the motor leads from the speed control to the motor leads.

Befestigen Sie den Drehzahlregler mit Klettband im Rumpf. Führen Sie die Kabel vom Drehzahlregler durch das Loch im Motorspant. Schließen Sie die Motorkabel vom Drehzahlregler an die Motorkabel an.

Fixer le contrôleur de vitesse dans le fuselage à l'aide d'un morceau de bande auto-agrippante. Router les câbles du contrôleur de vitesse à travers l'orifice de la cloison pare-feu. Connecter les câbles moteur du contrôleur de vitesse aux branchements du moteur.

Bloccare il regolatore di velocità' all'interno della fusoliera usando il nastro di velcro. Instradare i cavi in uscita dal regolatore di velocità' attraverso il foro nella paratia parafiamma. Collegare i cavi del motore al regolatore di velocità'.

□ 3

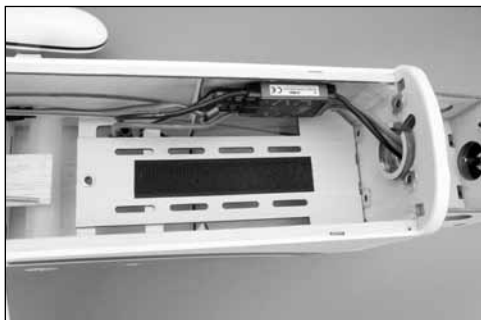

Secure the battery tray in the fuselage. Place a piece of hook and loop tape on the battery tray to keep the battery from moving in flight.

Befestigen Sie das Batteriefach im Rumpf. Bringen Sie etwas Klettband am Batteriefach an, damit es sich während des Flugs nicht bewegt.

Fixer la platine de la batterie dans le fuselage. Installer un morceau de bande auto-agrippante femelle sur la platine batterie. L'objectif est d'empêcher la batterie de bouger en vol.

Fissare il vano batteria alla fusoliera. Posizionare un pezzo di nastro di velcro sul vano della batteria, in modo che la batteria non si muova durante il volo.

□ 4



Place a mating piece of hook and loop tape on the battery. The battery is then secured to the battery tray using a hook and loop strap.

Bringen Sie ein Klettbandpaar an der Batterie an. Anschließend wird die Batterie mit einem Klettband im Batteriefach befestigt.

Installer un morceau de bande Velcro mâle sous la batterie. Arrimer ensuite la batterie à la platine au moyen d'une sangle auto-agrippante.

Posizionare un pezzo di nastro di velcro sulla batteria. In questo modo, la batteria è fissata al proprio vano grazie al nastro di velcro.

## COWLING AND SPINNER INSTALLATION/ANBRINGEN DER VERKLEIDUNG UND DES SPINNERS/INSTALLATION DU CAPOT MOTEUR ET DU CONE D'HELICE/INSTALLAZIONE DELLA CARENATURA E DELL'OGIVA

□ 1



Carefully trim the cowl to fit over the engine. Use the photo here and those on the box as a guide. The photo shows the completed engine installation as a reference for all the trimming necessary to fit the cowl over the engine.

Schneiden Sie die Verkleidung vorsichtig so zu, dass sie über den Motor passt. Diese Abbildung sowie das Foto auf der Verpackung dienen Ihnen dabei als Richtlinie. Auf der Abbildung ist der komplett installierte Motor als Referenz für das ordnungsgemäße Zuschneiden der Verkleidung zu sehen, damit sie über den Motor passt.

Découper avec précaution le capot moteur pour l'emboîter sur le moteur. Utiliser la photo ci-dessus et celles figurant sur le carton d'emballage comme aide. Cette photo montre, à titre de référence, le résultat final obtenu une fois l'installation du moteur terminée et le capot découpé et emboîté sur le moteur.

Rifinire con attenzione la carenatura in modo che si inserisca sopra al motore. Usare questa foto e quelle presenti sulla confezione come guida. La foto mostra l'installazione del motore completa, come riferimento per tutti gli interventi di rifinitura necessari per inserire la carenatura sopra al motore.

□ 2

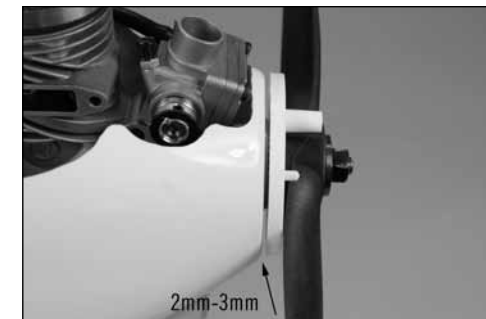

Slide the spinner back plate on the motor shaft. Temporarily attach the propeller to hold the back plate in position. Set the cowl so there is a small gap between the back plate and cowl.

Schieben Sie die Spinnerrückplatte auf die Motorwelle. Montieren Sie vorübergehend den Propeller damit die Platte in Position bleibt. Passen Sie die Motorhaube so an, dass zwischen Rückplatte und Motorhaube ein schmaler Spalt bleibt.

Faire glisser le flasque arrière du cône sur l'arbre moteur. Mettre temporairement l'hélice en place pour maintenir le flasque arrière en position. Positionnez le capot de façon à ce qu'il y ait un petit espace entre la plaque arrière et le capot.

Inserire il piattello dell'ogiva sull'albero motore. Inserire provvisoriamente l'elica per tenere il piattello in posizione. Regolare la capottina in modo che ci sia un po' di spazio tra di essa e il piattello dell'ogiva.

□ 3



Use low-tack tape to hold the cowling in position while drilling the holes for the cowl mounting screws using a drill and a 3/32-inch (2.5mm) drill bit.

Fixieren Sie die Abdeckung mit Klebeband mit geringer Klebestärke, während Sie mit einem 2,5-mm-Bohrer die Löcher für die Befestigungsschrauben der Abdeckung bohren.

Perçer les trous destinés aux vis de fixation du capot moteur à l'aide d'une perceuse et d'un foret de 2,5 mm. Utiliser de l'adhésif de masquage pour maintenir le capot moteur pendant le perçage.

Usare nastro a bassa aderenza per tenere la carenatura in posizione mentre si eseguono i fori per le viti di montaggio della carenatura stessa usando una punta per trapano da 2,5 mm.

□ 4



Thread an M3 x 10 screw into each hole to cut threads in the surrounding wood.

Drehen Sie in jede Bohrung eine M3-x-10-Schraube, um ein Gewinde in das Holz zu schneiden.

Visser une vis M3 x 10 dans chaque trou pour créer un filetage dans le bois.

Avvitare una vite M3 x 10 in ciascun foro per eseguire dei filetti nel legno circostante.

□ 5

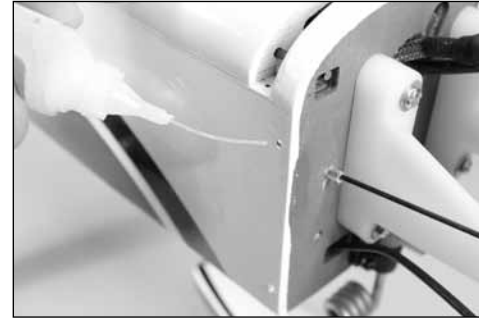

Apply a small amount of thin CA to harden the threads made in the previous step.

Geben Sie einen kleinen Tropfen dünnflüssigen Sekundenkleber in die Gewindelöcher um diese zu härten.

Appliquer une petite quantité de colle cyano fine pour durcir les filetages faits lors de l'étape précédente.

Mettere una piccola quantità di colla CA nei fori, per indurire il filetto fatto nel passaggio precedente.

□ 6



Slide the cowl back into position. Secure the cowl to the fuselage.

Schieben Sie die Motorhaube zurück in Position und schrauben sie fest.

Remettre le capot en position. Fixer le capot au fuselage.

Rimettere la capottina nella sua posizione e fissarla alla fusoliera.

□ 7



Secure the muffler to the engine using the muffler extension and the screws provided with the extension.

Befestigen Sie den Schalldämpfer mit der Schalldämpferverlängerung und den mitgelieferten Schrauben am Motor.

Fixer le silencieux au moteur à l'aide de la rallonge de silencieux et des vis fournies avec la rallonge.

Fissare il silenziatore al motore usando la prolunga del silenziatore e le viti fornite insieme alla prolunga.

□ 8



Secure the spinner using the screws and a #1 Phillips screwdriver. Trim and/or position the spinner so it does not contact the propeller.

Befestigen Sie den Spinner mit den mitgelieferten Schrauben mithilfe eines Kreuzschlitzschraubendrehers. Schneiden Sie den Spinner zu und/oder platzieren Sie ihn so, dass er den Propeller nicht berührt.

Fixer le cône d'hélice à l'aide des vis fournies et d'un tournevis cruciforme #1. Découper le cône et/ou ajuster sa position de sorte qu'il ne touche pas l'hélice.

Fissare l'ogiva usando le viti e un cacciavite a croce n. 1. Rifinire e/o posizionare l'ogiva in modo che non sia a contatto con l'elica.



## CENTER OF GRAVITY

An important part of preparing the aircraft for flight is properly balancing the model.

1. Attach the wing panels to the fuselage. Make sure to connect the leads from the aileron to the appropriate leads from the receiver. Make sure the leads are not exposed outside the fuselage before tightening the wing bolts. Your model should be flight-ready before balancing.
2. The recommended Center of Gravity (CG) location for your model is 3.3–3.8 inches (84–96mm) back from the leading edge of the wing as shown. Mark the location of the CG on the top of the wing.
3. When balancing your model, make sure it is assembled and ready for flight. Support the plane inverted at the marks made on the wing with your fingers or a commercially available balancing stand. This is the correct balance point for your model.

## DER SCHWERPUNKT

Ein sehr wichtiger Teil in der Flugvorbereitung ist es das Flugzeug richtig auszubalancieren.

1. Montieren Sie Tragflächen am Rumpf. Stellen Sie sicher, dass die Querruderservoanschlüsse in die richtigen Buchsen am Empfänger gesteckt sind. Achten Sie darauf, dass keine Kabel zwischen Rumpf und Fläche herauschauen. Das Modell sollte vor dem Balancieren flugfertig ausgerüstet sein.
2. Der empfohlene Schwerpunkt für Ihr Modell befindet sich in 84–96 mm Entfernung zur Flügelvorderkante, wie abgebildet. Markieren Sie den Schwerpunkt an der Oberseite des Flügels.
3. Das Modell sollte vor dem Ausbalancieren flugfertig ausgerüstet sein. Stellen Sie das ungedrehte Flugzeug mit den Markierungen auf dem Flügel auf Ihre Fingerspitzen oder einen im Handel erhältlichen Balancierständer. Dies ist der richtige Balancepunkt für Ihr Modell.

## CENTRE DE GRAVITÉ

Une des étapes importantes de la préparation d'un modèle est son équilibrage.

1. Fixez les ailes au fuselage. Vérifiez que les ailerons sont reliés aux prises appropriées du récepteur. Contrôlez que les câbles ne dépassent pas du fuselage avant de serrer les ailes. Votre modèle doit être prêt à voler pour effectuer l'équilibrage.
2. Le centre de gravité (CG) recommandé de votre modèle se situe à 84–96 mm en retrait du bord d'attaque de l'aile, comme illustré. Marquer l'emplacement du centre de gravité sur l'aile.
3. Avant de procéder à l'équilibrage de votre modèle, assurez-vous qu'il est correctement assemblé et prêt à voler. Placez votre avion sur le dos et soutenez-le au niveau des repères pris sur les ailes avec vos doigts ou un banc d'équilibrage du commerce. Cette opération vous permet de trouver le point d'équilibre approprié de votre modèle.

## CENTRO DI GRAVITA' (BARICENTRO)

Un punto importante per preparare l'aereo al volo è quello di fare un centraggio corretto.

1. Fissare l'ala alla fusoliera e collegare le prolunghe dei servi alettoni al relativo canale sul ricevitore. Bisogna fare attenzione che queste prolunghe non sporgano dalla fusoliera quando si fissa l'ala. Il modello sarebbe pronto al volo prima del bilanciamento.
2. La posizione consigliata per il centro di gravità (baricentro) del modello è 84–96 mm più indietro rispetto al bordo di attacco dell'ala, come mostrato. Segnare la posizione del baricentro sulla parte alta dell'ala.
3. Quando si bilancia il modello, verificare che sia correttamente assemblato e pronto al volo. Sostenere l'aereo ribaltato appoggiando le dita sui segni fatti sull'ala, oppure mettendo nella stessa posizione un apposito supporto disponibile in commercio. Tale posizione indica il punto di equilibrio corretto del modello.



**CAUTION:** You must adjust your aircraft's center of gravity and balance your model properly before attempting flights.



**ACHTUNG:** Der Schwerpunkt muß vor dem Erstflug korrekt ausbalanciert sein.



**ATTENTION:** le centre de gravité de votre modèle doit être parfaitement ajusté avant de tenter un vol.



**ATTENZIONE:** prima di andare in volo è necessario regolare accuratamente la posizione del Baricentro (CG).

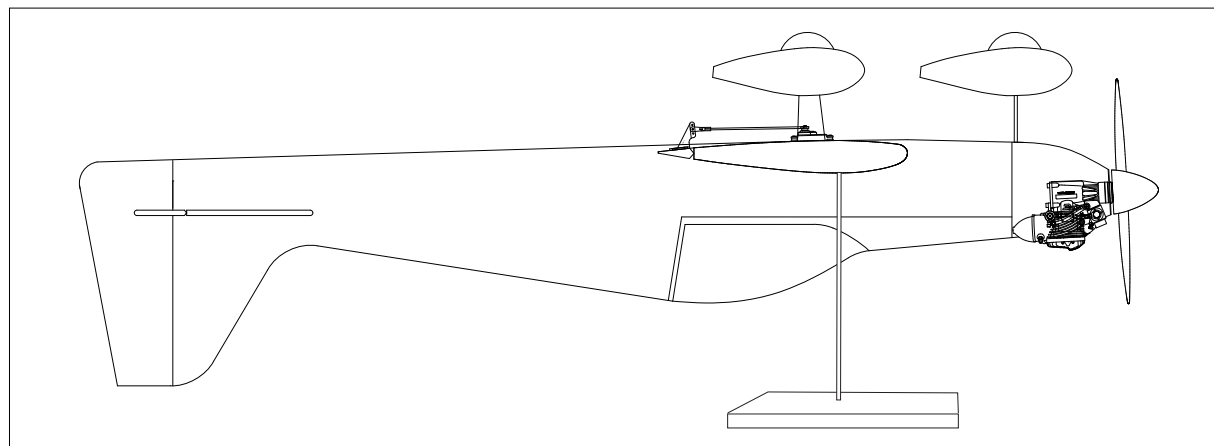
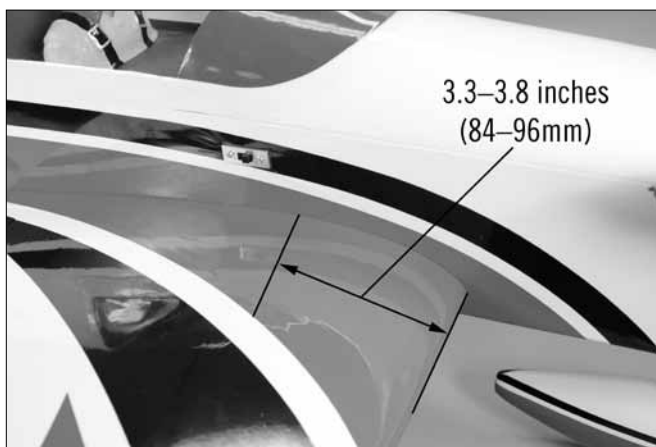

## CONTROL THROWS

1. Turn on the transmitter and receiver of your model. Check the movement of the rudder using the transmitter. When the stick is moved to the right, the rudder should also move right. Reverse the direction of the servo at the transmitter if necessary.
2. Check the movement of the elevator with the radio system. Moving the elevator stick toward the bottom of the transmitter will make the airplane elevator move up.
3. Check the movement of the ailerons with the radio system. Moving the aileron stick to the right will make the right aileron move up and the left aileron move down.
4. Use a ruler to adjust the throw of the elevator, ailerons and rudder.

### **Aileron (high rate):**

Up: .75 inch 19mm  
Down: .75 inch 19mm

### **Elevator (high rate):**

Up: 1 inch 25mm  
Down: 1 inch 25mm

### **Rudder (high rate):**

Right: 1.50 inch 38mm  
Left: 1.50 inch 38mm

### **Flaps:**

Mid .75 inch 19mm  
Landing 1.50 inch 38mm

These are general guidelines measured from our own flight tests. You can experiment with higher rates to match your preferred style of flying.

Travel Adjust and Sub-Trims are not listed and should be adjusted according to each individual model and preference. Always install the control horns 90 degrees to the servo center line. Use sub-trim as a last resort to center the servos.

We highly recommend re-binding the radio system once all of the control throws are set. This will keep the servos from moving to their endpoints until the transmitter and receiver connect.

## RUDERAUSSCHLÄGE

1. Schalten Sie den Sender und Empfänger ihres Modells ein. Prüfen Sie die Seitenruderausschläge mit dem Sender. Bewegen Sie den Seitenruderstick nach rechts, sollte sich das Ruder auch nach rechts bewegen. Reversieren Sie falls notwendig die Funktion am Sender.
2. Prüfen Sie die Höhenruderfunktion am Sender. Ziehen Sie den Höhenruderknüppel nach hinten, sollte sich das Ruder nach oben bewegen.
3. Prüfen Sie die Querruderfunktion mit dem Sender. Bewegen Sie den Querruderstick nach rechts, bewegt sich das rechte Querruder nach oben und das linke Querruder nach unten.
4. Messen Sie mit einem Lineal den Ausschlag von Höhen- Quer- und Seitenruder.

### **Querruder (Große Ruderausschläge):**

Rauf: 19mm  
Runter: 19mm

### **Höhenruder (Große Ruderausschläge):**

Rauf: 25mm  
Runter: 25mm

### **Seitenruder (Große Ruderausschläge):**

Rechts: 38mm  
Links: 38mm

### **Klappen:**

Mitte: 19mm  
Landung: 38mm

### **Querruder (Kleine Ruderausschläge):**

Rauf: 13mm  
Runter: 13mm

### **Höhenruder (Kleine Ruderausschläge):**

Rauf: 19mm  
Runter: 19mm

### **Seitenruder (Kleine Ruderausschläge):**

Rechts: 25mm  
Links: 25mm

Die hier genannten Ruderausschläge sind generelle Richtwerte die wir in unseren Testflügen erfliegen haben. Sie können mit größeren Ausschlägen experimentieren wenn diese mehr zu ihrem Flugstil passen.

Travel Adjust und Sub-Trim Werte sind hier nicht gelistet und sollten individuell nach Modell und Vorliebe eingestellt werden. Montieren Sie die Servohörner immer 90° zur Servomitte. Nutzen Sie die Subtrimmfunktion als letzte Möglichkeit die Servos zu zentrieren.

Wir empfehlen dringend nach Einstellung aller Ruderausschläge das System neu zu binden. Das hält die Servos davon ab in die Endausschläge zu laufen, solange der Sender und Empfänger noch nicht verbunden sind.

## DÉBATTEMENTS

1. Mettez l'émetteur et le récepteur sous tension. Contrôlez les mouvements de la dérive en utilisant votre émetteur. Quand le manche est vers la droite, la dérive doit s'orienter vers la droite. Inversez la direction du servo à l'émetteur si nécessaire.
2. Contrôlez les mouvements de la profondeur en utilisant votre émetteur. Déplacez le manche vers le bas, la profondeur doit s'orienter vers le haut.
3. Contrôlez les mouvements des ailerons en utilisant votre émetteur. Déplacez le manche vers la droite, l'aileron droit doit s'orienter vers le haut et l'aileron gauche doit s'orienter vers le bas.
4. Utilisez un réglage pour mesurer les débattements de la dérive, de la profondeur et des ailerons.

### **Ailerons (Grands débattements):**

Haut : 19mm  
Bas : 19mm

### **Profondeur (Grands débattements):**

Haut : 25mm  
Bas : 25mm

### **Dérive (Grands débattements):**

Droite: 38mm  
Gauche: 38mm

### **Volets :**

Demi 19mm  
Atterrissage 38mm

Il s'agit de mesures générales que nous avons obtenues en effectuant des essais en vol. Vous pouvez essayer des débattements plus importants qui correspondent à votre style de pilotage.

Les courses et les sub trims ne sont pas indiqués car ils doivent être réglés suivant la convenance de chaque pilote. Installez toujours les bras de servos à la perpendiculaire des servos. Utilisez les sub trim en dernier recours pour régler le neutre des servos.

Nous vous recommandons de ré-affecter votre radio quand tous les réglages de débattements sont effectués. Cela empêchera les servos d'aller en butée lors de la connexion de l'émetteur et du récepteur.

## CORSE DEI COMANDI

1. Accendere trasmettitore e ricevitore del modello. Controllare i movimenti del timone agendo sul trasmettitore. Quando lo stick va a destra, anche il timone deve andare a destra. Se questo non avvenisse bisogna invertire il verso del servo dal trasmettitore.
2. Sempre con il radiocomando controllare il movimento dell'elevatore. Muovendo il suo stick verso il basso del trasmettitore, l'elevatore si deve muovere verso l'alto.
3. Provare ora il movimento degli alettoni spostando il relativo stick sul radiocomando verso destra: l'alettone destro deve andare verso l'alto e quello sinistro verso il basso.
4. Servirsi di una riga per verificare e regolare le corse di elevatore, alettoni e timone.

### **Alettoni: (Tasso Elevato):**

su: 19mm  
giù: 19mm

### **Elevatore (Tasso Elevato):**

su: 25mm  
giù: 25mm

### **Timone (Tasso Elevato):**

destra: 38mm  
sinistra: 38mm

### **Flaps:**

Medio 19mm  
Atterraggio 38mm

### **Alettoni (Tasso Basso):**

su: 13mm  
giù: 13mm

### **Elevatore (Tasso Basso):**

su: 19mm  
giù: 19mm

### **Timone (Tasso Basso):**

destra: 25mm  
sinistra: 25mm

Queste misure sono indicazioni generali misurate nelle nostre prove in volo. Si possono variare leggermente per adattarle al proprio stile di volo.

La regolazione delle corse e dei sub-trim non sono menzionati perché ognuno se li regola in base alle proprie preferenze. Montare sempre le squadrette a 90° rispetto alla linea centrale del servo. I sub-trim si usano per centrare i servi ma soltanto come ultima risorsa.

Si raccomanda vivamente di rifare il "binding" del radiocomando dopo che si sono fatte tutte le regolazioni. Questo evita che i servi si possano muovere a fine corsa prima che trasmettitore e ricevitore siano connessi.

## PREFLIGHT CHECKLIST

- Charge the transmitter, receiver and motor battery for your airplane. Use the recommended charger supplied with your radio system. Follow the instructions provided with the radio. Charge the radio system the night before each flying session. Charge the transmitter and receiver batteries using only included or manufacturer-recommended chargers. Follow all manufacturer's instructions for your electronic components.
- Check the radio installation and make sure all control surfaces (aileron, elevator, rudder and throttle) move correctly (i.e., the correct direction and with the recommended throws).
- Check all the hardware (control horns, servo horns, and clevises) to make sure they are secure and in good condition.
- Prior to each flying session (and especially with a new model), perform a range check of your radio system. See your radio manual for the recommended range and instructions for your particular radio system.
- Run the motor. With the model securely anchored, repeat the range check procedure. The range should not be significantly affected. If it is, do not attempt to fly! Remove the radio equipment and have it inspected by the manufacturer.

## VORFLUGKONTROLLE

- Laden Sie den Sender-, Empfänger- und Zündakku für Ihr Flugzeug. Verwenden Sie für die RC Anlage bitte das empfohlene Ladegerät. Folgen Sie zum Laden des Senders den Anweisungen aus der Bedienungsanleitung. Laden Sie den Sender den Abend vor dem Flug. Nutzen Sie zum Laden von Sender- und Empfängerakku nur im Lieferumfang befindliche oder empfohlene Ladegeräte. Folgen Sie allen Herstelleranweisungen der elektrischen Komponenten.
- Prüfen Sie den RC Einbau und stellen sicher dass alle Ruderfunktionen (Quer-, Höhen-, Seitenrudder) und Gas sich in die richtige Richtung mit den empfohlenen Ausschlägen bewegen.
- Überprüfen Sie alle Teile der Anlenkungen (Ruderhörner, Servohebel und Gabelköpfe) und stellen sicher dass diese gut befestigt und in einwandfreiem Zustand sind.
- Vor jeder Flugsession (und insbesondere mit einem neuem Modell) führen Sie einen Reichweitentest mit dem RC System durch. Sehen Sie für die Durchführung und Reichweite in der Bedienungsanleitung ihrer Fernsteuerung nach.
- Lassen Sie den Motor laufen. Wiederholen Sie mit laufenden Motor den Reichweitencheck. Die Reichweite sollte nicht signifikant beeinflusst werden.
- Ist dieses der Fall fliegen Sie nicht. Bauen Sie die RC Komponenten aus und lassen diese vom Hersteller überprüfen.

## CHECKLIST D'AVANT VOL

- Chargez la batterie de votre émetteur, de réception et d'allumage. Utilisez le chargeur fourni avec votre radio. Suivez les instructions fournies avec votre radio. Chargez votre radio la nuit qui précède la session de vol. Chargez la batterie de l'émetteur et du récepteur uniquement à l'aide du chargeur fourni ou recommandé par le fabricant de votre radio. Suivez toutes les instructions des fabricants de vos composants électroniques.
- Contrôlez votre installation radio et que toutes les gouvernes (ailerons, profondeur, dérive et gaz) fonctionnent dans la bonne direction et avec les bons débattements.
- Contrôlez tous les accessoires (guignols, palonniers et chapes) pour être sûr qu'ils sont en bon état.
- Avant chaque session de vol (et surtout avec un nouveau modèle), effectuez un test de portée radio. Consultez le manuel de votre radio pour les instructions pour effectuer un test de portée.
- Faites tourner le moteur avec le modèle attaché au sol et répétez un essai de portée radio. La portée ne doit pas être affectée de manière significative. Si c'est le cas, ne tentez pas de voler. Retirez l'équipement radio et renvoyez-le chez le fabricant pour une inspection.

## LISTA DEI CONTROLLI PRIMA DEL VOLO

- Caricare le batterie di trasmettitore, ricevitore e accensione motore usando i caricabatterie consigliati o forniti con il radiocomando e seguendo le istruzioni. Caricare il radiocomando la notte prima di ogni sessione di volo. Seguire le istruzioni e le raccomandazioni fornite insieme alle apparecchiature elettroniche.
- Controllare l'installazione radio accertandosi che tutte le superfici di controllo (alettoni, elevatore, timone e motore) si muovano nel verso corretto e con la giusta corsa.
- Controllare tutte le squadrette di controllo, squadrette dei servi e forcelle, per accertarsi che siano ben fissate e in buone condizioni.
- Prima di ogni sessione di volo e specialmente con un modello nuovo, eseguire una prova di portata del radiocomando. Per ulteriori spiegazioni si veda il manuale del radiocomando.
- Avviare il motore e, con il modello assicurato saldamente al suolo, ripetere la prova di portata del radiocomando che non dovrebbe sostanzialmente differire da quella precedente. Se così non fosse evitare di andare in volo! Fare le opportune verifiche sull'impianto radio ed eventualmente inviare il tutto al servizio assistenza.

## DAILY FLIGHT CHECKS

- Check the battery voltage of the transmitter battery. Do not fly below the manufacturer's recommended voltage. To do so can crash your aircraft.

When you check these batteries, ensure you have the polarities correct on your expanded scale voltmeter.

- Check all hardware (linkages, screws, nuts, and bolts) prior to each day's flight. Ensure that binding does not occur and that all parts are properly secured.
- Ensure all surfaces are moving in the proper manner.
- Perform a ground range check before each day's flying session.
- Prior to starting your aircraft, turn off your transmitter, then turn it back on. Do this each time you start your aircraft. If any critical switches are on without your knowledge, the transmitter alarm will sound a warning.
- Check that all trim levers are in the proper location.
- All servo pigtails and switch harness plugs should be secured in the receiver. Make sure the switch harness moves freely in both directions.

## TÄGLICHER FLUG CHECK

- Überprüfen Sie die Spannung des Senderakkus. Fliegen Sie nicht wenn die Spannung unterhalb der vom Hersteller empfohlenen Spannung liegt, da dieses zu einem Absturz führen könnte.

Achten Sie bei dem Test darauf, dass die Polarität auf dem Voltmeter richtig angezeigt wird.

- Überprüfen Sie alle montierten Teile (Verbindungen, Schrauben, Muttern und Bolzen vor jedem Flug. Stellen Sie sicher, dass nichts blockiert und alle Teile vernünftig gesichert sind.
- Stellen Sie sicher, dass sich alle Ruder in die richtige Richtung bewegen.
- Führen Sie einen Reichweitentest vor jeder Flugsession durch.
- Schalten Sie dem Starten des Modells den Sender Aus und wieder Ein. Machen Sie das vor jedem Starten. Sollten sich kritische Schalter auf EIN Position ohne ihr Wissen befinden wird der Sender Alarm geben.
- Prüfen Sie ob alle Trimmschieber in der richtigen Position sind.
- Alle Servokabel und Schalter sollten im Empfänger gesichert sein. Stellen Sie sicher dass der Ein/Aus Schalter sich ungehindert in beide Richtungen bewegen kann.

## CONTRÔLES SYSTÉMATIQUES

- Contrôlez la tension de la batterie de l'émetteur. Ne volez jamais en dessous de la tension minimale recommandée par le fabricant. Le faire pourrait entraîner un crash.

Quand vous contrôlez les batteries, soyez certain de respecter les polarités avec votre voltmètre.

- Contrôlez tous les accessoires (guignols, palonniers et chapes) pour être sûr qu'ils sont en bon état.
- Vérifiez que toutes les gouvernes fonctionnent de manière correcte.
- Effectuez un test de portée avant chaque journée de vol.
- Avant de démarrer votre avion, mettez votre émetteur hors tension, puis remettez le sous tension. Faites cela avant chaque démarrage. Si des interrupteurs ne sont pas dans des positions correctes, l'alarme de l'émetteur vous avertira.
- Contrôlez que tous les leviers de trims sont correctement placés.
- Tous les câbles de servos et câbles d'interrupteur sortants du récepteur doivent être maintenus en place. Contrôlez que l'interrupteur se déplace librement dans les deux directions.

## CONTROLLI DI VOLO GIORNALIERI

- Controllare la tensione della batteria del trasmettitore. Non volare se la tensione è inferiore a quella indicata dal costruttore; in caso contrario si potrebbe avere un incidente distruttivo.

Quando si prova questa batteria, accertarsi di avere la giusta polarità sul voltmetro a scala espansa.

- Controllare tutti i rinvii, le viti, i dadi e i bulloni prima di ogni giornata di volo. Verificare che non ci siano impedimenti nelle corse dei comandi e che tutte le parti siano fissate bene.
- Verificare che le superfici mobili si muovano nel verso giusto.
- Eseguire una prova di portata a terra prima di una sessione di volo giornaliera.
- Prima di avviare l'aereo, spegnere e riaccendere il trasmettitore. Facendo questo tutte le volte, ci si accorge se vi è qualche interruttore critico inserito inavvertitamente perché, in questo caso, si attiva un allarme.
- Verificare che tutti i trim siano nella giusta posizione.
- Tutti i connettori dei servi e della batteria devono essere ben inseriti nelle prese del ricevitore. Verificare che l'interruttore di accensione dell'impianto ricevente si possa muovere liberamente in entrambe le direzioni.

## LIMITED WARRANTY

### *What this Warranty Covers*

Horizon Hobby, Inc. ("Horizon") warrants to the original purchaser that the product purchased (the "Product") will be free from defects in materials and workmanship at the date of purchase.

### *What is Not Covered*

This warranty is not transferable and does not cover (i) cosmetic damage, (ii) damage due to acts of God, accident, misuse, abuse, negligence, commercial use, or due to improper use, installation, operation or maintenance, (iii) modification of or to any part of the Product, (iv) attempted service by anyone other than a Horizon Hobby authorized service center, (v) Product not purchased from an authorized Horizon dealer, or (vi) Product not compliant with applicable technical regulations.

OTHER THAN THE EXPRESS WARRANTY ABOVE, HORIZON MAKES NO OTHER WARRANTY OR REPRESENTATION, AND HEREBY DISCLAIMS ANY AND ALL IMPLIED WARRANTIES, INCLUDING, WITHOUT LIMITATION, THE IMPLIED WARRANTIES OF NON-INFRINGEMENT, MERCHANTABILITY AND FITNESS FOR A PARTICULAR PURPOSE. THE PURCHASER ACKNOWLEDGES THAT THEY ALONE HAVE DETERMINED THAT THE PRODUCT WILL SUITABLY MEET THE REQUIREMENTS OF THE PURCHASER'S INTENDED USE.

### *Purchaser's Remedy*

Horizon's sole obligation and purchaser's sole and exclusive remedy shall be that Horizon will, at its option, either (i) service, or (ii) replace, any Product determined by Horizon to be defective. Horizon reserves the right to inspect any and all Product(s) involved in a warranty claim. Service or replacement decisions are at the sole discretion of Horizon. Proof of purchase is required for all warranty claims. SERVICE OR REPLACEMENT AS PROVIDED UNDER THIS WARRANTY IS THE PURCHASER'S SOLE AND EXCLUSIVE REMEDY.

### *Limitation of Liability*

HORIZON SHALL NOT BE LIABLE FOR SPECIAL, INDIRECT, INCIDENTAL OR CONSEQUENTIAL DAMAGES, LOSS OF PROFITS OR PRODUCTION OR COMMERCIAL LOSS IN ANY WAY, REGARDLESS OF WHETHER SUCH CLAIM IS BASED IN CONTRACT, WARRANTY, TORT, NEGLIGENCE, STRICT LIABILITY OR ANY OTHER THEORY OF LIABILITY, EVEN IF HORIZON HAS BEEN ADVISED OF THE POSSIBILITY OF SUCH DAMAGES. Further, in no event shall the liability of Horizon exceed the individual price of the Product on which liability is asserted. As Horizon has no control over use, setup, final assembly, modification or misuse, no liability shall be assumed nor accepted for any resulting damage or injury. By the act of use, setup or assembly, the user accepts all resulting liability. If you as the purchaser or user are not prepared to accept the liability associated with the use of the Product, purchaser is advised to return the Product immediately in new and unused condition to the place of purchase.

### *Law*

These terms are governed by Illinois law (without regard to conflict of law principals). This warranty gives you specific legal rights, and you may also have other rights which vary from state to state. Horizon reserves the right to change or modify this warranty at any time without notice.

## **WARRANTY SERVICES**

### *Questions, Assistance, and Services*

Your local hobby store and/or place of purchase cannot provide warranty support or service. Once assembly, setup or use of the Product has been started, you must contact your local distributor or Horizon directly. This will enable Horizon to better answer your questions and service you in the event that you may need any assistance. For questions or assistance, please visit our website at [www.horizonhobby.com](http://www.horizonhobby.com), submit a Product Support Inquiry, or call 877.504.0233 toll free to speak to a Product Support representative.

### *Inspection or Services*

If this Product needs to be inspected or serviced and is compliant in the country you live and use the Product in, please use the Horizon Online Service Request submission process found on our website or call Horizon to obtain a Return Merchandise Authorization (RMA) number. Pack the Product securely using a shipping carton. Please note that original boxes may be included, but are not designed to withstand the rigors of shipping without additional protection. Ship via a carrier that provides tracking and insurance for lost or damaged parcels, as Horizon is not responsible for merchandise until it arrives and is accepted at our facility. An Online Service Request is available at [http://www.horizonhobby.com/content/\\_service-center\\_render-service-center](http://www.horizonhobby.com/content/_service-center_render-service-center). If you do not have internet access, please contact Horizon Product Support to obtain a RMA number along with instructions for submitting your product for service. When calling Horizon, you will be asked to provide your complete name, street address, email address and phone number where you can be reached during business hours. When sending product into Horizon, please include your RMA number, a list of the included items, and a brief summary of the problem. A copy of your original sales receipt must be included for warranty consideration. Be sure your name, address, and RMA number are clearly written on the outside of the shipping carton.

**NOTICE: Do not ship LiPo batteries to Horizon. If you have any issue with a LiPo battery, please contact the appropriate Horizon Product Support office.**

### *Warranty Requirements*

**For Warranty consideration, you must include your original sales receipt verifying the proof-of-purchase date.** Provided warranty conditions have been met, your Product will be serviced or replaced free of charge. Service or replacement decisions are at the sole discretion of Horizon.

### *Non-Warranty Service*

**Should your service not be covered by warranty, service will be completed and payment will be required without notification or estimate of the expense unless the expense exceeds 50% of the retail purchase cost.** By submitting the item for service you are agreeing to payment of the service without notification. Service estimates are available upon request. You must include this request with your item submitted for service. Non-warranty service estimates will be billed a minimum of ½ hour of labor. In addition you will be billed for return freight. Horizon accepts money orders and cashier's checks, as well as Visa, MasterCard, American Express, and Discover cards. By submitting any item to Horizon for service, you are agreeing to Horizon's Terms and Conditions found on our website [http://www.horizonhobby.com/content/\\_service-center\\_render-service-center](http://www.horizonhobby.com/content/_service-center_render-service-center).

**NOTICE: Horizon service is limited to Product compliant in the country of use and ownership. If non-compliant product is received by Horizon for service, it will be returned unserviced at the sole expense of the purchaser.**

## GARANTIE UND SERVICE INFORMATIONEN

### Warnung

Ein ferngesteuertes Modell ist kein Spielzeug. Es kann, wenn es falsch eingesetzt wird, zu erheblichen Verletzungen bei Lebewesen und Beschädigungen an Sachgütern führen. Betreiben Sie Ihr RC-Modell nur auf freien Plätzen und beachten Sie alle Hinweise der Bedienungsanleitung des Modells wie auch der Fernsteuerung.

### Garantiezeitraum

Exklusive Garantie → Horizon Hobby Inc (Horizon) garantiert, dass das gekaufte Produkt frei von Material- und Montagefehlern ist. Der Garantiezeitraum entspricht den gesetzlichen Bestimmungen des Landes, in dem das Produkt erworben wurde. In Deutschland beträgt der Garantiezeitraum 6 Monate und der Gewährleistungszeitraum 18 Monate nach dem Garantiezeitraum.

### Einschränkungen der Garantie

(a) Die Garantie wird nur dem Erstkäufer (Käufer) gewährt und kann nicht übertragen werden. Der Anspruch des Käufers besteht in der Reparatur oder dem Tausch im Rahmen dieser Garantie. Die Garantie erstreckt sich ausschließlich auf Produkte, die bei einem autorisierten Horizon Händler erworben wurden. Verkäufe an Dritte werden von dieser Garantie nicht gedeckt. Garantieansprüche werden nur angenommen, wenn ein gültiger Kaufnachweis erbracht wird. Horizon behält sich das Recht vor, diese Garantiebestimmungen ohne Ankündigung zu ändern oder modifizieren und widerruft dann bestehende Garantiebestimmungen.

(b) Horizon übernimmt keine Garantie für die Verkaufbarkeit des Produktes, die Fähigkeiten und die Fitness des Verbrauchers für einen bestimmten Einsatzzweck des Produktes. Der Käufer allein ist dafür verantwortlich, zu prüfen, ob das Produkt seinen Fähigkeiten und dem vorgesehenen Einsatzzweck entspricht.

(c) Ansprüche des Käufers → Es liegt ausschließlich im Ermessen von Horizon, ob das Produkt, bei dem ein Garantiefall festgestellt wurde, repariert oder ausgetauscht wird. Dies sind die exklusiven Ansprüche des Käufers, wenn ein Defekt festgestellt wird.

Horizon behält sich vor, alle eingesetzten Komponenten zu prüfen, die in den Garantiefall einbezogen werden können. Die Entscheidung zur Reparatur oder zum Austausch liegt nur bei Horizon. Die Garantie schließt kosmetische Defekte oder Defekte, hervorgerufen durch höhere Gewalt, falsche Behandlung des Produktes, falscher Einsatz des Produktes, kommerziellen Einsatz oder Modifikationen irgendwelcher Art aus. Die Garantie schließt Schäden, die durch falschen Einbau, falsche Handhabung, Unfälle, Betrieb, Service oder Reparaturversuche, die nicht von Horizon ausgeführt wurden aus. Rücksendungen durch den Käufer direkt an Horizon oder eine seiner Landesvertretungen bedürfen der Schriftform.

### Schadensbeschränkung

Horizon ist nicht für direkte oder indirekte Folgeschäden, Einkommensausfälle oder kommerzielle Verluste, die in irgendeinem Zusammenhang mit dem Produkt stehen verantwortlich, unabhängig ab ein Anspruch im Zusammenhang mit einem Vertrag, der Garantie oder der Gewährleistung erhoben werden. Horizon wird darüber hinaus keine Ansprüche aus einem Garantiefall akzeptieren, die über den individuellen Wert des Produktes hinaus gehen. Horizon hat keinen Einfluss auf den Einbau, die Verwendung oder die Wartung des Produktes oder etwaiger Produktkombinationen, die vom Käufer gewählt werden. Horizon übernimmt keine Garantie und akzeptiert keine Ansprüche für in der Folge auftretende Verletzungen oder Beschädigungen. Mit der Verwendung und dem Einbau des Produktes akzeptiert der Käufer alle aufgeführten Garantiebestimmungen ohne Einschränkungen und Vorbehalte. Wenn Sie als Käufer nicht bereit sind, diese Bestimmungen im Zusammenhang mit der Benutzung des Produktes zu akzeptieren, werden Sie gebeten, das Produkt in unbenutztem Zustand in der Originalverpackung vollständig bei dem Verkäufer zurückzugeben.

### Sicherheitshinweise

Dieses ist ein hochwertiges Hobbyprodukt und kein Spielzeug. Es muss mit Vorsicht und Umsicht eingesetzt werden und erfordert einige mechanische wie auch mentale Fähigkeiten. Ein Versagen, das Produkt sicher und umsichtig zu betreiben kann zu Verletzungen von Lebewesen und Sachbeschädigungen erheblichen Ausmaßes führen. Dieses Produkt ist nicht für den Gebrauch durch Kinder ohne die Aufsicht eines Erziehungsberechtigten vorgesehen. Die Anleitung enthält Sicherheitshinweise und Vorschriften sowie Hinweise für die Wartung und den Betrieb des Produktes. Es ist unabdingbar, diese Hinweise vor der ersten Inbetriebnahme zu lesen und zu verstehen. Nur so kann der falsche Umgang verhindert und Unfälle mit Verletzungen und Beschädigungen vermieden werden.

### Fragen, Hilfe und Reparaturen

Ihr lokaler Fachhändler und die Verkaufsstelle können eine Garantiebeurteilung ohne Rücksprache mit Horizon nicht durchführen. Dies gilt auch für Garantiereparaturen. Deshalb kontaktieren Sie in einem solchen Fall den Händler, der sich mit Horizon kurz schließen wird, um eine sachgerechte Entscheidung zu fällen, die Ihnen schnellst möglich hilft.

### Wartung und Reparatur

Muss Ihr Produkt gewartet oder repariert werden, wenden Sie sich entweder an Ihren Fachhändler oder direkt an Horizon.

Rücksendungen / Reparaturen werden nur mit einer von Horizon vergebenen RMA Nummer bearbeitet. Diese Nummer erhalten Sie oder Ihr Fachhändler vom technischen Service. Mehr Informationen dazu erhalten Sie im Serviceportal unter [www.horizonhobby.de](http://www.horizonhobby.de) oder telefonisch bei dem technischen Service von Horizon.

Packen Sie das Produkt sorgfältig ein. Beachten Sie, dass der Originalkarton in der Regel nicht ausreicht, um beim Versand nicht beschädigt zu werden. Verwenden Sie einen Paketdienstleister mit einer Tracking-Funktion und Versicherung, da Horizon bis zur Annahme keine Verantwortung für den Versand des Produktes übernimmt. Bitte legen Sie dem Produkt einen Kaufbeleg bei, sowie eine ausführliche Fehlerbeschreibung und eine Liste aller eingesendeten Einzelkomponenten. Weiterhin benötigen wir die vollständige Adresse, eine Telefonnummer für Rückfragen, sowie eine Email-Adresse.

### Garantie und Reparaturen

Garantieanfragen werden nur bearbeitet, wenn ein Originalkaufbeleg von einem autorisierten Fachhändler beiliegt, aus dem der Käufer und das Kaufdatum hervorgeht. Sollte sich ein Garantiefall bestätigen, wird das Produkt repariert oder ersetzt. Diese Entscheidung obliegt einzig Horizon Hobby.

### Kostenpflichtige Reparaturen

Liegt eine kostenpflichtige Reparatur vor, erstellen wir einen Kostenvoranschlag, den wir Ihrem Händler übermitteln. Die Reparatur wird erst vorgenommen, wenn wir die Freigabe des Händlers erhalten. Der Preis für die Reparatur ist bei Ihrem Händler zu entrichten. Bei kostenpflichtigen Reparaturen werden mindestens 30 Minuten Werkstattzeit und die Rückversandkosten in Rechnung gestellt.

Sollten wir nach 90 Tagen keine Einverständniserklärung zur Reparatur vorliegen haben, behalten wir uns vor, das Produkt zu vernichten oder anderweitig zu verwerten.

**Achtung: Kostenpflichtige Reparaturen nehmen wir nur für Elektronik und Motoren vor. Mechanische Reparaturen, besonders bei Hubschraubern und RC-Cars sind extrem aufwendig und müssen deshalb vom Käufer selbst vorgenommen werden.**

### Europäische Union:

Elektronik und Motoren müssen regelmäßig geprüft und gewartet werden. Für Servicezwecke sollten die Produkte an die folgende Adresse gesendet werden:

Horizon Technischer Service  
Christian-Junge-Straße 1  
25337 Elmshorn, Germany

Bitte rufen Sie +49 (0) 4121 2655 100 an oder schreiben Sie uns ein Email an [service@horizonhobby.de](mailto:service@horizonhobby.de) um jede mögliche Frage zum Produkt oder der Garantieabwicklung zu stellen.

## GARANTIE ET RÉPARATIONS

### *Durée de la garantie*

Garantie exclusive - Horizon Hobby, Inc. (Horizon) garantit que le Produit acheté (le « Produit ») sera exempt de défauts matériels et de fabrication à sa date d'achat par l'Acheteur. La durée de garantie correspond aux dispositions légales du pays dans lequel le produit a été acquis. La durée de garantie est de 6 mois et la durée d'obligation de garantie de 18 mois à l'expiration de la période de garantie.

### *Limitations de la garantie*

(a) La garantie est donnée à l'acheteur initial (« Acheteur ») et n'est pas transférable. Le recours de l'acheteur consiste en la réparation ou en l'échange dans le cadre de cette garantie. La garantie s'applique uniquement aux produits achetés chez un revendeur Horizon agréé. Les ventes faites à des tiers ne sont pas couvertes par cette garantie. Les revendications en garantie seront acceptées sur fourniture d'une preuve d'achat valide uniquement. Horizon se réserve le droit de modifier les dispositions de la présente garantie sans avis préalable et révoque alors les dispositions de garantie existantes.

(b) Horizon n'endosse aucune garantie quant à la vendabilité du produit ou aux capacités et à la forme physique de l'utilisateur pour une utilisation donnée du produit. Il est de la seule responsabilité de l'acheteur de vérifier si le produit correspond à ses capacités et à l'utilisation prévue.

(c) Recours de l'acheteur – Il est de la seule discrétion d'Horizon de déterminer si un produit présentant un cas de garantie sera réparé ou échangé. Ce sont là les recours exclusifs de l'acheteur lorsqu'un défaut est constaté.

Horizon se réserve la possibilité de vérifier tous les éléments utilisés et susceptibles d'être intégrés dans le cas de garantie. La décision de réparer ou de remplacer le produit est du seul ressort d'Horizon. La garantie exclut les défauts esthétiques ou les défauts provoqués par des cas de force majeure, une manipulation incorrecte du produit, une utilisation incorrecte ou commerciale de ce dernier ou encore des modifications de quelque nature qu'elles soient.

La garantie ne couvre pas les dégâts résultant d'un montage ou d'une manipulation erronés, d'accidents ou encore du fonctionnement ainsi que des tentatives d'entretien ou de réparation non effectuées par Horizon. Les retours effectués par le fait de l'acheteur directement à Horizon ou à l'une de ses représentations nationales requièrent une confirmation écrite.

### *Limitation des dégâts*

Horizon ne saurait être tenu pour responsable de dommages conséquents directs ou indirects, de pertes de revenus ou de pertes commerciales, liés de quelque manière que ce soit au produit et ce, indépendamment du fait qu'un recours puisse être formulé en relation avec un contrat, la garantie ou l'obligation de garantie. Par ailleurs, Horizon n'acceptera pas de recours issus d'un cas de garantie lorsque ces recours dépassent la valeur unitaire du produit. Horizon n'exerce aucune influence sur le montage, l'utilisation ou la maintenance du produit ou sur d'éventuelles combinaisons de produits choisies par l'acheteur. Horizon ne prend en compte aucune garantie et n'accepte aucun recours pour les blessures ou les dommages pouvant en résulter. En utilisant et en montant le produit, l'acheteur accepte sans restriction ni réserve toutes les dispositions relatives à la garantie figurant dans le présent document.

Si vous n'êtes pas prêt, en tant qu'acheteur, à accepter ces dispositions en relation avec l'utilisation du produit, nous vous demandons de restituer au vendeur le produit complet, non utilisé et dans son emballage d'origine.

### *Indications relatives à la sécurité*

Ceci est un produit de loisirs perfectionné et non un jouet. Il doit être utilisé avec précaution et bon sens et nécessite quelques aptitudes mécaniques ainsi que mentales. L'incapacité à utiliser le produit de manière sûre et raisonnable peut provoquer des blessures et des dégâts matériels conséquents. Ce produit n'est pas destiné à être utilisé par des enfants sans la surveillance par un tuteur. La notice d'utilisation contient des indications relatives à la sécurité ainsi que des indications concernant la maintenance et le fonctionnement du produit. Il est absolument indispensable de lire et de comprendre ces indications avant la première mise en service. C'est uniquement ainsi qu'il sera possible d'éviter une manipulation erronée et des accidents entraînant des blessures et des dégâts.

### *Questions, assistance et réparations*

Votre revendeur spécialisé local et le point de vente ne peuvent effectuer une estimation d'éligibilité à l'application de la garantie sans avoir consulté Horizon. Cela vaut également pour les réparations sous garantie. Vous voudrez bien, dans un tel cas, contacter le revendeur qui conviendra avec Horizon d'une décision appropriée, destinée à vous aider le plus rapidement possible.

### *Maintenance et réparation*

Si votre produit doit faire l'objet d'une maintenance ou d'une réparation, adressez-vous soit à votre revendeur spécialisé, soit directement à Horizon. Emballez le produit soigneusement. Veuillez noter que le carton d'emballage d'origine ne suffit pas, en règle générale, à protéger le produit des dégâts pouvant survenir pendant le transport. Faites appel à un service de messagerie proposant une fonction de suivi et une assurance, puisque Horizon ne prend aucune responsabilité pour l'expédition du produit jusqu'à sa réception acceptée. Veuillez joindre une preuve d'achat, une description détaillée des défauts ainsi qu'une liste de tous les éléments distincts envoyés. Nous avons de plus besoin d'une adresse complète, d'un numéro de téléphone (pour demander des renseignements) et d'une adresse de courriel.

### *Garantie et réparations*

Les demandes en garantie seront uniquement traitées en présence d'une preuve d'achat originale émanant d'un revendeur spécialisé agréé, sur laquelle figurent le nom de l'acheteur ainsi que la date d'achat. Si le cas de garantie est confirmé, le produit sera réparé. Cette décision relève uniquement de Horizon Hobby.

### *Réparations payantes*

En cas de réparation payante, nous établissons un devis que nous transmettons à votre revendeur. La réparation sera seulement effectuée après que nous ayons reçu la confirmation du revendeur. Le prix de la réparation devra être acquitté au revendeur. Pour les réparations payantes, nous facturons au minimum 30 minutes de travail en atelier ainsi que les frais de réexpédition. En l'absence d'un accord pour la réparation dans un délai de 90 jours, nous nous réservons la possibilité de détruire le produit ou de l'utiliser autrement.

**Attention : nous n'effectuons de réparations payantes que pour les composants électroniques et les moteurs. Les réparations touchant à la mécanique, en particulier celles des hélicoptères et des voitures radiocommandées, sont extrêmement coûteuses et doivent par conséquent être effectuées par l'acheteur lui-même.**



## DURATA DELLA GARANZIA

### Periodo di garanzia

Garanzia esclusiva - Horizon Hobby, Inc., (Horizon) garantisce che i prodotti acquistati (il "Prodotto") sono privi di difetti relativi ai materiali e di eventuali errori di montaggio. Il periodo di garanzia è conforme alle disposizioni legali del paese nel quale il prodotto è stato acquistato. Tale periodo di garanzia ammonta a 6 mesi e si estende ad altri 18 mesi dopo tale termine.

### limiti della garanzia

(a) La garanzia è limitata all'acquirente originale (Acquirente) e non è cedibile a terzi. L'acquirente ha il diritto a far riparare o a far sostituire la merce durante il periodo di questa garanzia. La garanzia copre solo quei prodotti acquistati presso un rivenditore autorizzato Horizon. Altre transazioni di terze parti non sono coperte da questa garanzia. La prova di acquisto è necessaria per far valere il diritto di garanzia. Inoltre, Horizon si riserva il diritto di cambiare o modificare i termini di questa garanzia senza alcun preavviso e di escludere tutte le altre garanzie già esistenti.

(b) Horizon non si assume alcuna garanzia per la disponibilità del prodotto, per l'adeguatezza o l'idoneità del prodotto a particolari previsti dall'utente. È sola responsabilità dell'acquirente il fatto di verificare se il prodotto è adatto agli scopi da lui previsti.

(c) Richiesta dell'acquirente – spetta soltanto a Horizon, a propria discrezione riparare o sostituire qualsiasi prodotto considerato difettoso e che rientra nei termini di garanzia. queste sono le uniche rivalse a cui l'acquirente si può appellare, se un prodotto è difettoso.

Horizon si riserva il diritto di controllare qualsiasi componente utilizzato che viene coinvolto nella rivalsa di garanzia. Le decisioni relative alla sostituzione o alla riparazione avvengono solo in base alla discrezione di Horizon. Questa garanzia non copre dei danni superficiali o danni per cause di forza maggiore, uso errato del prodotto, negligenza, uso ai fini commerciali, o una qualsiasi modifica a qualsiasi parte del prodotto.

Questa garanzia non copre danni dovuti ad una installazione errata, ad un funzionamento errato, ad una manutenzione o un tentativo di riparazione non idonei a cura di soggetti diversi da Horizon. La restituzione del prodotto a cura dell'acquirente, o da un suo rappresentante, deve essere approvata per iscritto dalla Horizon.

### Limiti di danno

Horizon non si riterrà responsabile per danni speciali, diretti, indiretti o consequenziali; perdita di profitto o di produzione; perdita commerciale connessa al prodotto, indipendentemente dal fatto che la richiesta si basa su un contratto o sulla garanzia. Inoltre la responsabilità di Horizon non supera mai in nessun caso il prezzo di acquisto del prodotto per il quale si chiede la responsabilità. Horizon non ha alcun controllo sul montaggio, sull'utilizzo o sulla manutenzione del prodotto o di combinazioni di vari prodotti. Quindi Horizon non accetta nessuna responsabilità per danni o lesioni derivanti da tali circostanze. Con l'utilizzo e il montaggio del prodotto l'utente acconsente a tutte le condizioni, limitazioni e riserve di garanzia citate in questa sede.

Qualora l'utente non fosse pronto ad assumersi tale responsabilità associata all'uso del prodotto, si suggerisce di restituire il prodotto intatto, mai usato e immediatamente presso il venditore.

### Indicazioni di sicurezza

Questo è un prodotto sofisticato di hobbistica e non è un giocattolo. Esso deve essere manipolato con cautela, con giudizio e richiede delle conoscenze basilari di meccanica e delle facoltà mentali di base. Se il prodotto non verrà manipolato in maniera sicura e responsabile potrebbero risultare delle lesioni, dei gravi danni a persone, al prodotto o all'ambiente circostante. Questo prodotto non è concepito per essere usato dai bambini senza una diretta supervisione di un adulto. Il manuale del prodotto contiene le istruzioni di sicurezza, di funzionamento e di manutenzione del prodotto stesso. È fondamentale leggere e seguire tutte le istruzioni e le avvertenze nel manuale prima di mettere in funzione il prodotto. Solo così si eviterà un utilizzo errato e di peverranno incidenti, lesioni o danni.

### Domande, assistenza e riparazioni

Il vostro negozio locale e/o luogo di acquisto non possono fornire garanzie di assistenza o riparazione senza previo colloquio con Horizon. questo vale anche per le riparazioni in garanzia. Quindi in tale casi bisogna interpellare un rivenditore, che si metterà in contatto subito con Horizon per prendere una decisione che vi possa aiutare nel più breve tempo possibile.

### Manutenzione e riparazione

Se il prodotto deve essere ispezionato o riparato, si prega di rivolgersi ad un rivenditore specializzato o direttamente ad Horizon. il prodotto deve essere Imballato con cura. Bisogna far notare che i box originali solitamente non sono adatti per effettuare una spedizione senza subire alcun danno. Bisogna effettuare una spedizione via corriere che fornisca una tracciabilità e un'assicurazione, in quanto Horizon non si assume alcuna responsabilità in relazione alla spedizione del prodotto. Inserire il prodotto in una busta assieme ad una descrizione dettagliata degli errori e ad una lista di tutti i singoli componenti spediti. Inoltre abbiamo bisogno di un indirizzo completo, di un numero di telefono per chiedere ulteriori domande e di un indirizzo e-mail.

### Garanzia a riparazione

Le richieste in garanzia verranno elaborate solo se è presente una prova d'acquisto in originale proveniente da un rivenditore specializzato autorizzato, nella quale è ben visibile la data di acquisto. Se la garanzia viene confermata, allora il prodotto verrà riparato o sostituito. Questa decisione spetta esclusivamente a Horizon Hobby.

### Riparazioni a pagamento

Se bisogna effettuare una riparazione a pagamento, effettueremo un preventivo che verrà inoltrato al vostro rivenditore. La riparazione verrà effettuata dopo l'autorizzazione da parte del vostro rivenditore. La somma per la riparazione dovrà essere pagata al vostro rivenditore. Le riparazioni a pagamento avranno un costo minimo di 30 minuti di lavoro e in fattura includeranno le spese di restituzione. Qualsiasi riparazione non pagata e non richiesta entro 90 giorni verrà considerata abbandonata e verrà gestita di conseguenza.

**Attenzione: Le riparazioni a pagamento sono disponibili solo sull'elettronica e sui motori. Le riparazioni a livello meccanico, soprattutto per gli elicotteri e le vetture RC sono molto costose e devono essere effettuate autonomamente dall'acquirente.**

**WARRANTY AND SERVICE CONTACT INFORMATION // GARANTIE UND SERVICE KONTAKTINFORMATIONEN // COORDONNÉES DE GARANTIE ET RÉPARATIONS // GARANZIA E REVISIONA INFORMAZIONI PER I CONTATTI**

|                |  |  |  |
|----------------|--|--|--|
| United States  | Horizon Service Center (Electronics and engines) | 4105 Fieldstone Rd<br>Champaign, Illinois 61822 USA                            | 877-504-0233<br>Online Repair Request visit:<br>www.horizonhobby.com/service |
|                | Horizon Product Support (All other products)     | 4105 Fieldstone Rd<br>Champaign, Illinois 61822 USA                            | 877-504-0233<br>productsupport@horizonhobby.com                              |
| United Kingdom | Horizon Hobby Limited                            | Units 1-4 Ployters Rd<br>Staple Tye<br>Harlow, Essex, CM18 7NS, United Kingdom | +44 (0) 1279 641 097<br>sales@horizonhobby.co.uk                             |
| Germany        | Horizon Technischer Service                      | Christian-Junge-Straße 1<br>25337 Elmshorn, Germany                            | +49 (0) 4121 2655 100<br>service@horizonhobby.de                             |
| France         | Horizon Hobby SAS                                | 11 Rue Georges Charpak<br>77127 Lieusaint, France                              | +33 (0) 1 60 18 34 90<br>infofrance@horizonhobby.com                         |
| China          | Horizon Hobby – China                            | Room 506, No. 97 Changshou Rd.<br>Shanghai, China 200060                       | +86 (021) 5180 9868<br>info@horizonhobby.com.cn                              |

**WARRANTY AND SERVICE CONTACT INFORMATION // KUNDENDIENSTINFORMATIONEN // INFORMATIONS DE CONTACT POUR LES PIÈCES/INFORMAZIONI DI SERVIZIO CLIENTI**

|                |                       |  |  |
|----------------|-----------------------|--|--|
| United States  | Sales                 | 4105 Fieldstone Rd<br>Champaign, Illinois 61822 USA                            | (800) 338-4639<br>sales@horizonhobby.com             |
| United Kingdom | Horizon Hobby Limited | Units 1-4 Ployters Rd<br>Staple Tye<br>Harlow, Essex, CM18 7NS, United Kingdom | +44 (0) 1279 641 097<br>sales@horizonhobby.co.uk     |
| Germany        | Horizon Hobby GmbH    | Christian-Junge-Straße 1<br>25337 Elmshorn, Germany                            | +49 (0) 4121 2655 100<br>service@horizonhobby.de     |
| France         | Horizon Hobby SAS     | 11 Rue Georges Charpak<br>77127 Lieusaint, France                              | +33 (0) 1 60 18 34 90<br>infofrance@horizonhobby.com |
| China          | Horizon Hobby – China | Room 506, No. 97 Changshou Rd.<br>Shanghai, China 200060                       | +86 (021) 5180 9868<br>info@horizonhobby.com.cn      |



**INSTRUCTIONS FOR DISPOSAL OF WEEE BY USERS IN THE EUROPEAN UNION**

This product must not be disposed of with other waste. Instead, it is the user's responsibility to dispose of their waste equipment by handing it over to a designated collection point for the recycling of waste electrical and electronic equipment. The separate collection and recycling of your waste equipment at the time of disposal will help to conserve natural resources and ensure that it is recycled in a manner that protects human health and the environment. For more information about where you can drop off your waste equipment for recycling, please contact your local city office, your household waste disposal service or where you purchased the product.

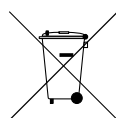

**ANWEISUNGEN ZUR ENTSORGUNG VON ELEKTRO- UND ELEKTRONIK-ALTGERÄTEN FÜR BENUTZER IN DER EUROPÄISCHEN UNION**

Dieses Produkt darf nicht zusammen mit anderem Abfall entsorgt werden. Stattdessen ist der Benutzer dafür verantwortlich, unbrauchbare Geräte durch Abgabe bei einer speziellen Sammelstelle für das Recycling von unbrauchbaren elektrischen und elektronischen Geräten zu entsorgen. Die separate Sammlung und das Recycling von unbrauchbaren Geräten zum Zeitpunkt der Entsorgung hilft, natürliche Ressourcen zu bewahren und sicherzustellen, dass Geräte auf eine Weise wiederverwertet werden, bei der die menschliche Gesundheit und die Umwelt geschützt werden. Weitere Informationen dazu, wo Sie unbrauchbare Geräte zum Recycling abgeben können, erhalten Sie bei lokalen Ämtern, bei der Müllabfuhr für Haushaltsmüll sowie dort, wo Sie das Produkt gekauft haben.

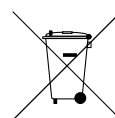

**INSTRUCTIONS RELATIVES À L'ÉLIMINATION DES D3E POUR LES UTILISATEURS RÉSIDANT DANS L'UNION EUROPÉENNE**

Ce produit ne doit pas être éliminé avec d'autres déchets. Il est de la responsabilité de l'utilisateur d'éliminer les équipements rebutés en les remettant à un point de collecte désigné en vue du recyclage des déchets d'équipements électriques et électroniques. La collecte et le recyclage séparés de vos équipements usagés au moment de leur mise au rebut aideront à préserver les ressources naturelles et à assurer le recyclage des déchets de manière à protéger la santé humaine et l'environnement. Pour plus d'informations sur les points de collecte de vos équipements usagés en vue du recyclage, veuillez contacter votre mairie, votre service de collecte des ordures ménagères ou le magasin dans lequel vous avez acheté le produit.

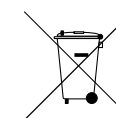

**ISTRUZIONI PER LO SMALTIMENTO DI RAE DA PARTE DI UTENTI DELL'UNIONE EUROPEA**

Questo prodotto non deve essere smaltito assieme ai rifiuti domestici. È responsabilità dell'utente lo smaltimento di tali rifiuti, che devono essere portati in un centro di raccolta predisposto per il riciclaggio di rifiuti elettrici e apparecchiature elettroniche. La raccolta differenziata e il riciclaggio di tali rifiuti provenienti da apparecchiature nel momento dello smaltimento aiuteranno a preservare le risorse naturali e garantiranno un riciclaggio adatto a proteggere il benessere dell'uomo e dell'ambiente. Per maggiori informazioni sui punti di riciclaggio si invita a contattare l'ufficio locale competente, il servizio di smaltimento rifiuti o il negozio presso il quale è stato acquistato il prodotto.

# AMA NATIONAL MODEL AIRCRAFT SAFETY CODE

Effective January 1, 2011

## A. GENERAL:

A model aircraft is a non-human-carrying aircraft capable of sustained flight in the atmosphere. It may not exceed limitations of this code and is intended exclusively for sport, recreation and/or competition. All model flights must be conducted in accordance with this safety code and any additional rules specific to the flying site.

1. Model aircraft will not be flown:

(a) In a careless or reckless manner.

(b) At a location where model aircraft activities are prohibited.

2. Model aircraft pilots will:

(a) Yield the right of way to all man carrying aircraft.

(b) See and avoid all aircraft and a spotter must be used when appropriate. (AMA Document #540-D-See and Avoid Guidance.)

(c) Not fly higher than approximately 400 feet above ground level within three (3) miles of an airport, without notifying the airport operator.

(d) Not interfere with operations and traffic patterns at any airport, heliport or seaplane base except where there is a mixed use agreement.

(e) Not exceed a takeoff weight, including fuel, of 55 pounds unless in compliance with the AMA Large Model Aircraft program. (AMA Document 520-A)

(f) Ensure the aircraft is identified with the name and address or AMA number of the owner on the inside or affixed to the outside of the model aircraft. (This does not apply to model aircraft flown indoors).

(g) Not operate aircraft with metal-blade propellers or with gaseous boosts except for helicopters operated under the provisions of AMA Document #555.

(h) Not operate model aircraft while under the influence of alcohol or while using any drug which could adversely affect the pilot's ability to safely control the model.

(i) Not operate model aircraft carrying pyrotechnic devices which explode or burn, or any device which propels a projectile or drops any object that creates a hazard to persons or property.

Exceptions:

- Free Flight fuses or devices that burn producing smoke and are securely attached to the model aircraft during flight.

- Rocket motors (using solid propellant) up to a G-series size may be used provided they remain attached to the model during flight. Model rockets may be flown in accordance with the National Model Rocketry Safety Code but may not be launched from model aircraft.

- Officially designated AMA Air Show Teams (AST) are authorized to use devices and practices as defined within the Team AMA Program Document (AMA Document #718).

(j) Not operate a turbine-powered aircraft, unless in compliance with the AMA turbine regulations. (AMA Document #510-A).

3. Model aircraft will not be flown in AMA sanctioned events, air shows or model demonstrations unless:

(a) The aircraft, control system and pilot skills have successfully demonstrated all maneuvers intended or anticipated prior to the specific event.

(b) An inexperienced pilot is assisted by an experienced pilot.

4. When and where required by rule, helmets must be properly worn and fastened. They must be OSHA, DOT, ANSI, SNELL or NOCSAE approved or comply with comparable standards.

## B. RADIO CONTROL (RC)

1. All pilots shall avoid flying directly over unprotected people, vessels, vehicles or structures and shall avoid endangerment of life and property of others.

2. A successful radio equipment ground-range check in accordance with manufacturer's recommendations will be completed before the first flight of a new or repaired model aircraft.

3. At all flying sites a safety line(s) must be established in front of which all flying takes place (AMA Document #706-Recommended Field Layout):

(a) Only personnel associated with flying the model aircraft are allowed at or in front of the safety line.

(b) At air shows or demonstrations, a straight safety line must be established.

(c) An area away from the safety line must be maintained for spectators.

(d) Intentional flying behind the safety line is prohibited.

4. RC model aircraft must use the radio-control frequencies currently allowed by the Federal Communications Commission (FCC). Only individuals properly licensed by the FCC are authorized to operate equipment on Amateur Band frequencies.

5. RC model aircraft will not operate within three (3) miles of any pre-existing flying site without a frequency-management agreement (AMA Documents #922-Testing for RF Interference; #923- Frequency Management Agreement)

6. With the exception of events flown under official AMA Competition Regulations, excluding takeoff and landing, no powered model may be flown outdoors closer than 25 feet to any individual, except for the pilot and the pilot's helper(s) located at the flight line.

7. Under no circumstances may a pilot or other person touch a model aircraft in flight while it is still under power, except to divert it from striking an individual. This does not apply to model aircraft flown indoors.

8. RC night flying requires a lighting system providing the pilot with a clear view of the model's attitude and orientation at all times.

9. The pilot of a RC model aircraft shall:

(a) Maintain control during the entire flight, maintaining visual contact without enhancement other than by corrective lenses prescribed for the pilot.

(b) Fly using the assistance of a camera or First-Person View (FPV) only in accordance with the procedures outlined in AMA Document #550.

Please see your local or regional modeling association's guidelines for proper, safe operation of your model aircraft.

## FAA INFORMATION

Prior to flying, contact your local or regional modeling organizations for guidance and familiarize yourself with the current local rules and FAA regulations governing model aviation in your location.

More information about model aviation can be found at [www.modelaircraft.org](http://www.modelaircraft.org).

The Federal Aviation Administration can be found online at [www.faa.gov](http://www.faa.gov).

**HANGAR 9<sup>®</sup>**

© 2012 Horizon Hobby, Inc.

Hangar 9, DSMX, JR, Evolution, EC3 and Celectra are trademarks or registered trademarks of Horizon Hobby, Inc.

The Spektrum trademark is used with permission of Bachmann Industries, Inc.

All other trademarks, service marks and logos are the property of their respective owners.

Job #33734      Printed 08/2012