

Super Decathlon 100cc

Almost-Ready-To-Fly

HANGAR 9®



Instruction Manual
Bedienungsanleitung
Manuel d'utilisation
Manuale di Istruzioni

NOTICE

All instructions, warranties and other collateral documents are subject to change at the sole discretion of Horizon Hobby, Inc. For up-to-date product literature, visit horizonhobby.com and click on the support tab for this product.

Meaning of Special Language

The following terms are used throughout the product literature to indicate various levels of potential harm when operating this product:

NOTICE: Procedures, which if not properly followed, create a possibility of physical property damage AND a little or no possibility of injury.

CAUTION: Procedures, which if not properly followed, create the probability of physical property damage AND a possibility of serious injury.

WARNING: Procedures, which if not properly followed, create the probability of property damage, collateral damage, and serious injury OR create a high probability of superficial injury.

Age Recommendation: Not for children under 14 years. This is not a toy.

 **WARNING:** Read the ENTIRE instruction manual to become familiar with the features of the product before operating. Failure to operate the product correctly can result in damage to the product, personal property and cause serious injury.

This is a sophisticated hobby product. It must be operated with caution and common sense and requires some basic mechanical ability. Failure to operate this Product in a safe and responsible manner could result in injury or damage to the product or other property. This product is not intended for use by children without direct adult supervision. Do not attempt disassembly, use with incompatible components or augment product in any way without the approval of Horizon Hobby, Inc. This manual contains instructions for safety, operation and maintenance. It is essential to read and follow all the instructions and warnings in the manual, prior to assembly, setup or use, in order to operate correctly and avoid damage or serious injury.

Using the Manual

This manual is divided into sections to help make assembly easier to understand. Boxes (□) have been placed next to each step. These help keep track of steps that have been completed.

Steps with a single box (□) are performed once, while steps with multiple boxes (□□) will require repeating. For example, right and left wing panels, two servos, etc. Remember to take your time and follow the directions.

HINWEIS

Alle Anweisungen, Garantien und anderen zugehörigen Dokumente können im eigenen Ermessen von Horizon Hobby, Inc. jederzeit geändert werden. Die aktuelle Produktliteratur finden Sie auf horizonhobby.com unter der Registerkarte „Support“ für das betreffende Produkt.

Spezielle Bedeutungen

Die folgenden Begriffe werden in der gesamten Produktliteratur verwendet, um auf unterschiedlich hohe Gefahrenrisiken beim Betrieb dieses Produkts hinzuweisen:

HINWEIS: Wenn diese Verfahren nicht korrekt befolgt werden, können sich möglicherweise Sachschäden UND geringe oder keine Gefahr von Verletzungen ergeben.

ACHTUNG: Wenn diese Verfahren nicht korrekt befolgt werden, ergeben sich wahrscheinlich Sachschäden UND die Gefahr von schweren Verletzungen.

WARNING: Wenn diese Verfahren nicht korrekt befolgt werden, ergeben sich wahrscheinlich Sachschäden, Kollateralschäden und schwere Verletzungen ODER mit hoher Wahrscheinlichkeit oberflächliche Verletzungen.

Nicht geeignet für Kinder unter 14 Jahren. Dies ist kein Spielzeug.

 **WARNING:** Lesen Sie die GESAMTE Bedienungsanleitung, um sich vor dem Betrieb mit den Produktfunktionen vertraut zu machen. Wird das Produkt nicht korrekt betrieben, kann dies zu Schäden am Produkt oder persönlichem Eigentum führen oder schwere Verletzungen verursachen.

Dies ist ein hochentwickeltes Hobby-Produkt. Es muss mit Vorsicht und gesundem Menschenverstand betrieben werden und benötigt gewisse mechanische Grundfähigkeiten. Wird dieses Produkt nicht auf eine sichere und verantwortungsvolle Weise betrieben, kann dies zu Verletzungen oder Schäden am Produkt oder anderen Sachwerten führen. Dieses Produkt eignet sich nicht für die Verwendung durch Kinder ohne direkte Überwachung eines Erwachsenen. Versuchen Sie nicht ohne Genehmigung durch Horizon Hobby, Inc., das Produkt zu zerlegen, es mit inkompatiblen Komponenten zu verwenden oder auf jegliche Weise zu erweitern. Diese Bedienungsanleitung enthält Anweisungen für Sicherheit, Betrieb und Wartung. Es ist unbedingt notwendig, vor Zusammenbau, Einrichtung oder Verwendung alle Anweisungen und Warnhinweise im Handbuch zu lesen und zu befolgen, damit es bestimmungsgemäß betrieben werden kann und Schäden oder schwere Verletzungen vermieden werden.

Über diese Anleitung

Diese Anleitung ist zur Vereinfachung des Zusammenbaues in Sektionen unterteilt. Neben den Sektionen befinden sich Kästchen (□) die es Ihnen leichter machen den Arbeitsschritt als erledigt abzuhaken.

Schritte mit einem Kästchen werden einmal durchgeführt, Schritte mit mehreren Kästchen erfordern Wiederholungen nach Anzahl der Kästchen. Zum Beispiel: rechte und linke Tragfläche, zwei Servos etc. Bitte lassen Sie sich bei dem Bauen ausreichend Zeit und folgen den Anweisungen.

REMARQUE

La totalité des instructions, garanties et autres documents est sujette à modification à la seule discrétion d'Horizon Hobby, Inc. Pour obtenir la documentation à jour, rendez-vous sur le site horizonhobby.com et cliquez sur l'onglet de support de ce produit.

Signification de certains termes spécifiques

Les termes suivants sont utilisés dans l'ensemble du manuel pour indiquer différents niveaux de danger lors de l'utilisation de ce produit :

REMARQUE: Procédures qui, si elles ne sont pas suivies correctement, peuvent entraîner des dégâts matériels ET éventuellement un faible risque de blessures.

ATTENTION: Procédures qui, si elles ne sont pas suivies correctement, peuvent entraîner des dégâts matériels ET des blessures graves.

AVERTISSEMENT: Procédures qui, si elles ne sont pas suivies correctement, peuvent entraîner des dégâts matériels et des blessures graves OU engendrer une probabilité élevée de blessure superficielle.

14 ans et plus. Ceci n'est pas un jouet.

 **AVERTISSEMENT:** Lisez la TOTALITÉ du manuel d'utilisation afin de vous familiariser avec les caractéristiques du produit avant de le faire fonctionner. Une utilisation incorrecte du produit peut entraîner sa détérioration, ainsi que des risques de dégâts matériels, voire de blessures graves.

Ceci est un produit de loisirs sophistiqué. Il doit être manipulé avec prudence et bon sens et requiert des aptitudes de base en mécanique. Toute utilisation irresponsable de ce produit ne respectant pas les principes de sécurité peut provoquer des blessures, entraîner des dégâts matériels et endommager le produit. Ce produit n'est pas destiné à être utilisé par des enfants sans la surveillance directe d'un adulte. N'essayez pas de démonter le produit, de l'utiliser avec des composants incompatibles ou d'en améliorer les performances sans l'accord d'Horizon Hobby, Inc. Ce manuel comporte des instructions relatives à la sécurité, au fonctionnement et à l'entretien. Il est capital de lire et de respecter la totalité des instructions et avertissements du manuel avant l'assemblage, le réglage et l'utilisation, ceci afin de manipuler correctement l'appareil et d'éviter tout dégât matériel ou toute blessure grave.

Utilisation du manuel

Ce manuel est divisé en sections pour vous aider à comprendre plus facilement l'assemblage. Des cases (□) ont été placées à chaque étape. Cela vous permet d'avoir un suivi des étapes déjà effectuées.

Les étapes avec une seule case ne sont à faire qu'une seule fois, les étapes avec plusieurs cases sont à répéter. Par exemple, aile droite et aile gauche, 2 servos, etc. Rappelez-vous de prendre votre temps et de suivre les directions.

AVVISO

Tutte le istruzioni, le garanzie e gli altri documenti pertinenti sono soggetti a cambiamenti a totale discrezione di Horizon Hobby, Inc. Per una documentazione aggiornata sul prodotto, visitare il sito www.horizonhobby.com e fare clic sulla sezione Support per questo prodotto.

Significato dei termini particolari

In tutta la documentazione relativa al prodotto sono utilizzati i seguenti termini per indicare vari livelli di potenziale pericolo durante il funzionamento:

AVVISO: Procedure che, se non sono seguite correttamente, possono creare danni materiali E nessuna o scarsa possibilità di lesioni.

ATTENZIONE: Procedure che, se non sono seguite correttamente, possono creare danni materiali E possibili gravi lesioni.

AVVERTENZA: Procedure che, se non debitamente seguite, espongono alla possibilità di danni alla proprietà fisica o possono comportare un'elevata possibilità di provocare ferite superficiali. Ulteriori precauzioni per la sicurezza e avvertenze.

Almeno 14 anni. Non è un giocattolo.

 **AVVERTENZA:** Leggere TUTTO il manuale di istruzioni e prendere familiarità con le caratteristiche del prodotto, prima di farlo funzionare. Un utilizzo scorretto del prodotto può causare danni al prodotto stesso, alle persone o alle cose, provocando gravi lesioni.

Questo è un prodotto di hobbistica sofisticato e NON un giocattolo. È necessario farlo funzionare con cautela e responsabilità e avere conoscenze basilari di meccanica. Se questo prodotto non è utilizzato in maniera sicura e responsabile potrebbero verificarsi lesioni o danni al prodotto stesso o ad altre proprietà. Non è un prodotto adatto a essere utilizzato dai bambini senza la diretta supervisione di un adulto. Non tentare di smontare il prodotto, di utilizzare componenti incompatibili o di potenziarlo in alcun modo senza previa approvazione di Horizon Hobby, Inc. Questo manuale contiene le istruzioni per un funzionamento e una manutenzione sicuri. È fondamentale leggere e seguire tutte le istruzioni e le avvertenze del manuale prima di montare, configurare o far funzionare il Prodotto, al fine di utilizzarlo correttamente e di evitare danni o lesioni gravi.

Come usare il manuale

Questo manuale è diviso in sezioni per rendere più facile la comprensione del montaggio. Vicino ad ogni passo sono stati posti dei piccoli quadrati (□) per aiutare a tenere traccia delle cose fatte e di quelle da fare.

I passi con un singolo quadrato (□) vengono eseguiti una sola volta, mentre quelli con quadrati multipli (□□) si devono ripetere, come nel caso dell'ala destra e sinistra, due servi, ecc. Ricordatevi di non aver fretta e di seguire fedelmente le istruzioni.

SAFETY WARNINGS AND PRECAUTIONS

Read and follow all instructions and safety precautions before use. Improper use can result in fire, serious injury and damage to property.

Components

Use only with compatible components. Should any compatibility questions exist, please refer to the product instructions, component instructions or contact the appropriate Horizon Hobby office.

Flight

Fly only in open areas to ensure safety. It is recommended flying be done at AMA (Academy of Model Aeronautics) approved flying sites. Consult local ordinances before choosing a flying location.

Propeller

Keep loose items that can become entangled in the propeller away from the prop. This includes loose clothing or other objects such as pencils and screwdrivers. Keep your hands away from the propeller as injury can occur.

Batteries

Always follow the manufacturers' instructions when using and disposing of any batteries. Mishandling of Li-Po batteries can result in fire causing serious injury and damage.

Small Parts

This kit includes small parts and should not be left unattended near children as choking and serious injury could result.

WARNUNGEN UND SICHERHEITS-VORKEHRUNGEN.

Bitte lesen und befolgen Sie alle Anweisungen und Sichervorkehrungen vor dem Gebrauch. Falscher, nicht sachgemäßer Gebrauch kann Feuer, ernsthafte Verletzungen und Sachbeschädigungen zur Folge haben.

Komponenten

Verwenden Sie mit dem Produkt nur kompatible Komponenten. Sollten Fragen zur Kompatibilität auftreten, lesen Sie bitte die Produkt- oder Bedienungsanweisung oder kontaktieren den Service von Horizon Hobby.

Fliegen

Fliegen Sie um Sicherheit garantieren zu können, nur in weiten offenen Gegenden. Wir empfehlen hier den Betrieb auf zugelassenen Modellflugplätzen. Bitte beachten Sie lokale Vorschriften und Gesetze, bevor Sie einen Platz zum Fliegen wählen

Propeller

Halten Sie lose Gegenstände die sich im Propeller verfangen können weg vom Propeller. Dieses gilt auch für Kleidung oder andere Objekte wie zum Beispiel Stifte oder Schraubendreher.

Halten Sie ihre Hände weg vom Propeller, es besteht akute Verletzungsgefahr.

Akkus

Folgen Sie immer den Herstelleranweisungen bei dem Gebrauch oder Entsorgung von Akkus. Falsche Behandlung von LiPo Akkus kann zu Feuer mit Körperverletzungen und Sachbeschädigung führen.

Kleinteile

Dieser Baukasten beinhaltet Kleinteile und darf nicht unbeobachtet in der Nähe von Kindern gelassen werden, da die Teile verschluckt werden könnten mit ernsthaften Verletzung zur Folge.

AVERTISSEMENTS RELATIFS À LA SÉCURITÉ

Lisez et suivez toutes les instructions relatives à la sécurité avant utilisation. Une utilisation inappropriée peut entraîner un incendie, de graves blessures et des dégâts matériels.

Composants

Utilisez uniquement des composants compatibles. Si vous avez des questions concernant la compatibilité, référez-vous à ce manuel ou contactez le service technique Horizon Hobby.

Le vol

Volez uniquement dans des zones dégagées pour un maximum de sécurité. Il est recommandé d'utiliser les pistes des clubs d'aéromodélisme. Consultez votre mairie pour connaître les sites autorisés.

L'hélice

Gardez éloignés tous les éléments qui pourraient être attrapés par l'hélice. Cela inclut les vêtements larges ou les objets comme des outils par exemple. Gardez toujours vos mains à distance pour éviter tout risque de blessures.

Les batteries

Suivez toujours les instructions du fabricant de vos batteries. Une mauvaise manipulation d'une batterie Li-Po peut entraîner un incendie causant de graves dégâts matériels et des blessures corporelles.

Petites pièces

Ce kit contient des petites pièces qui ne doivent pas être laissées à la portée des enfants, ces pièces sont dangereuses pour eux et peuvent entraîner de graves blessures.

AVVERTIMENTI E PRECAUZIONI PER LA SICUREZZA

Prima dell'uso leggere attentamente tutte le istruzioni e le precauzioni per la sicurezza. In caso contrario si potrebbero procurare incendi, danni o ferite.

Componenti

Usare solo componenti compatibili. Se ci fossero dubbi riguardo alla compatibilità, è opportuno far riferimento alle istruzioni relative al prodotto o ai componenti oppure rivolgersi al reparto Horizon Hobby di competenza.

Volo

Per sicurezza volare solo in aree molto ampie. Meglio se si va su campi volo autorizzati per modellismo. Consultare le ordinanze locali prima di scegliere una ubicazione.

Elica

Tenere gli oggetti liberi (vestiti, penne, cacciaviti, ecc.) lontano dall'elica, prima che vi restino impigliati. Bisogna fare attenzione anche con le mani perché c'è il rischio di ferirsi anche gravemente.

Batterie

Quando si maneggiano o si utilizzano le batterie, bisogna attenersi alle istruzioni del costruttore; il rischio è di procurare incendi, specialmente con le batterie LiPo, con danni e ferite serie.

Piccole parti

Questo kit comprende delle parti di piccole dimensioni e non lo si può lasciare incustodito se c'è la presenza di bambini che li possono inghiottire e rimanere soffocati o intossicati.

SAFE OPERATING RECOMMENDATIONS

- Inspect your model before every flight to ensure it is airworthy
- Be aware of any other radio frequency user who may present an interference problem
- Always be courteous and respectful of other users in your selected flight area
- Choose an area clear of obstacles and large enough to safely accommodate your flying activity
- Make sure this area is clear of friends and spectators prior to launching your aircraft
- Be aware of other activities in the vicinity of your flight path that could cause potential conflict
- Carefully plan your flight path prior to launch
- Abide by any and all established AMA National Model Aircraft Safety Code.

EMPFEHLUNGEN ZUM SICHEREN BETRIEB

- Überprüfen Sie zur Flugtauglichkeit ihr Modell vor jedem Flug.
- Beachten Sie andere Piloten deren Sendefrequenzen ihre Frequenz stören könnten.
- Begegnen Sie anderen Piloten in ihrem Fluggebiet immer höflich und respektvoll.
- Wählen Sie ein Fluggebiet, dass frei von Hindernissen und groß genug ist.
- Stellen Sie vor dem Start sicher, dass die Fläche frei von Freunden und Zuschauern ist.
- Beobachten Sie den Luftraum und andere Flugzeuge/ Objekte die ihren Flugweg kreuzen und zu einem Konflikt führen könnten.
- Planen Sie sorgfältig ihren Flugweg vor dem Start .

CONSIGNES DE SÉCURITÉ CONCERNANT L'UTILISATION.

- Inspectez votre modèle avant chaque vol.
- Surveillez les fréquences radio utilisées à proximité.
- Soyez toujours courtois et respectueux des autres utilisateurs de la zone de vol.
- Choisissez une zone dégagée de tout obstacle et suffisamment grande pour voler en toute sécurité.
- Contrôlez que la zone est libre de spectateurs avant de lancer votre modèle.
- Soyez conscient des autres activités aux alentours de votre vol, afin d'éviter tout risque de conflit potentiel.
- Planifiez votre vol avant de le commencer.

RACCOMANDAZIONI PER OPERARE IN SICUREZZA

- Controllare attentamente il modello prima di ogni volo per accertarsi che sia idoneo.
- Essere consapevoli che un altro utente della frequenza in uso, potrebbe procurare delle interferenze.
- Essere sempre cortesi e rispettosi nei confronti degli altri utilizzatori dell'area in cui ci si trova.
- Scegliere un'area libera da ostacoli e abbastanza ampia da permettere lo svolgimento del volo in sicurezza.
- Prima del volo verificare che l'area sia libera da amici e spettatori.
- Stare attenti alle altre attività che si svolgono in vicinanza della vostra traiettoria di volo, per evitare possibili conflitti.
- Pianificare attentamente il volo prima di lanciare il modello.
- Rispettare sempre scrupolosamente le regole stabilite dall'associazione locale.





FASTENERS • VERBINDUNGSELEMENTE • ELÉMENTS DE FIXATION • ELEMENTI DI FISSAGGIO

 #4 Washer
#4 Unterlegscheibe
#4 Rondelle
#4 Rondelle

 #6 Washer
#6 Unterlegscheibe
#6 Rondelle
#6 Rondelle

 1/4-inch split washer
geteilte Unterlegscheibe
Rondelle frein
Rondella autobloccante

 4-40 Locking nut
4-40 Stopmutter
4-40 Ecrou auto-freiné
4-40 dadi autobloccanti

 4-40 nut
4-40 Mutter
4-40 Ecrou
4-40 Dadi

 6-32 nut
6-32 Mutter
6-32 Ecrou
6-32 Dadi

 4-40 x 5/8-inch

 4-40 x 1-inch

 6-32 x 1/2-inch

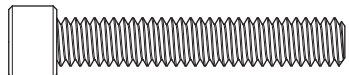

 1/4-20 x 1 1/2-inch

 4-40 x 1/2-inch

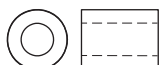
 4-40 x 1-inch

 Silicone
Silikonschlauch
Tube silicone

Silicone

 2-56 (Plastic)
2-56 (Kunststoff)
 2-56 (Chape en plastique)

2-56 (Forcella in plastica)

 4-40 (metal)
4-40 (Metall)

 4-40 (Chape en métal)
4-40 (Forcella in metallo)

 Machined Aluminum Jury strut attachment (x4)
Aluminium Strebenhalter (x4)
Chape de fixation de hauban usinée en aluminium (4)
Attacco struttura in alluminio (x4)

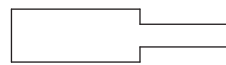
 Machined Aluminum Strut End (x4)
Aluminium Strebenanschluss (x4)
Embout de liaison de hauban en aluminium usiné (x4)
Finale struttura in alluminio (x4)

 Steel Strut Attachment Pin (x8)
Sicherungspin f. Strebe (x8)
Axe de fixation de hauban (X8)
Pin di fissaggio struttura in alluminio (x8)

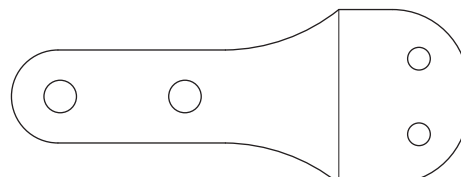
 Aluminum Fuselage Strut Attachment (x2)
Aluminium Rumpf Strebenhalter (x2)
Ferrure de fixation des haubans sous le fuselage (X2)
Attacco fusoliera della struttura in alluminio(x2)

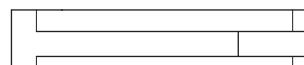
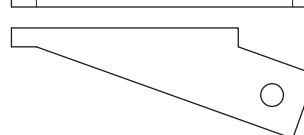
 Machined Strut Attachment (x4)
Strebenhalter (x4)
 Ferrure de fixation des haubans (X4)
Attacchi struttura in alluminio (x4)



Apply threadlock

Schraubensicherungslack verwenden

Utilisez du frein filet

Applicare fluido threadlock



Ensure free rotation

Rotation sicherstellen

Permettez une rotation libre

Assicurarsi rotazione libera



Use medium CA

Mittelflüssigen Sekundenkleber verwenden

Utilisez de la cyanoacrylate moyenne

Usare CA media



Use a pencil

Verwenden Sie einen Bleistift

Utilisez un crayon à papier

Usare una matita



Assemble right and left

Links und rechts montieren

Assemblez à droite et à gauche

Assemblare destra e sinistra

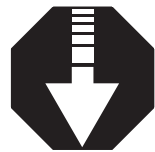

Push tightly

Fest drücken

Serrez fortement

Spingere forte



Use thin CA

Dünnflüssigen Sekundenkleber verwenden

Utilisez de la cyanoacrylate fine

Usare CA fine



Use a felt-tipped pen

Verwenden Sie einen Faserstift

Utilisez un feutre fin effaçable

Usare un pennarello



Repeat multiple times (as indicated)

Vorgang wiederholen (wie angezeigt)

Répétez comme indiqué

Ripetere piu' volte (come indicato)



Apply Oil

Öl verwenden

Appliquez du lubrifiant

Applicare olio



Fully Tighten

Vollständig festziehen/festschrauben

Serrez complètement

Stringere al massimo



Ensure proper orientation

Ausrichtung/Richtung sicherstellen

Vérifiez la bonne orientation

Assicurarsi dell'appropriato orientamento

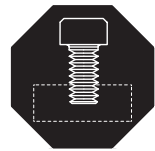

Attach Temporarily

Vorübergehend anbringen

Attachez temporairement

Attaccare temporaneamente



Use hobby knife with #11 blade

Verwenden Sie ein Hobbymesser mit # 11 Klinge

Utilisez un Couteau : lame numéro 11

Usare taglierino per hobbistica con lama numero 11

TABLE OF CONTENTS

Fasteners	6
Assembly Symbol Guide	7
Specifications.....	9
Contents of Kit and Parts Listing	9
Replacement Parts	9
Required Items	10
Optional Items	10
Required Tools	11
Before Starting Assembly	12
Assembly	
Landing Gear & Strut Bracket Installation	13
Rudder Hinging and Control Horn Installation	17
Elevator Servos, Control Horn and Stab Installation	22
Rudder Servo and Pull-Pull Installation	29
Tail Wheel Assembly Installation	38
Switch and Regulator Installation	40
Receiver Installation	42
Receiver Battery Installation	45
Ignition Module, Battery and Switch Installation	49
Engine and Throttle Servo Installation	51
Fuel Tank Installation and Plumbing	57
Cowl Preparation and Muffler Installation	59
Wing Servo Installation and Aileron Hinging	63
Wing Struts Installation	71
Stab Flying Wire Installation	75
Dash and Instrument Panel Installation	78
Windows and Windshield Installation	80
Seat Assembly and Installation	82
Wing tip Bezel and Decal Installation	83
Preflight Door Installation	83
Center Of Gravity	84
Control Throws	85
Preflight Checklist	86
Daily Flight Checks	87
General Flying	88
Limited Warranty	89
Warranty And Service Contact Information	91

INHALTSVERZEICHNIS







Halterung	6
Symbolerklärung für den Zusammenbau	7
Spezifikationen	9
Inhalt des Bausatzes/Teileauflistung	9
Ersatzteile	9
Benötigte Artikel	10
Optionale Artikel	10
Benötigte Werkzeuge	11
Vorbereitung des Zusammenbaus	12
Zusammenbau	
Zusammenbau von Fahrwerkstrebe und Strebenhalterung	13
Zusammenbau der Seitenruderscharniere und des Ruderhorns	17
Zusammenbau der Höhenruderservos, des Rudernhorns und des Stabilisators	22
Einbau von Höhenruderservo und Pull-Pull	29
Zusammenbau des Heckradsatzes	38
Einbau des Schalters und des Reglers	40
Einbau des Empfängers	42
Einbau des Empfängerakkus	45
Zündmodul, Akku und Schalter Zusammenbau	49
Motor und Gasgeber Servoeinbau	51
Zusammenbau von Benzintank und Leitungen	57
Vorbereitung der Verkleidung und Einbau des Schalldämpfers	59
Einbau des Flügelservos und der Querruderscharniere	63
Einbau der Flügelstreben	71
Verkabelung und Befestigung des Höhenleitwerks	75
Einbau von Armaturenbrett und Instrumententafel	78
Einbau der Fenster und der Windschutzscheibe	80
Zusammen- und Einbau der Sitze	82
Einbau der Flügelsptizenumrandung und Anbringen der Aufkleber	83
Einbau der Tür vor dem Flug	83
Schwerpunkt	84
Ruderausschlag	85
Checkliste vor dem Flug	86
Tägliche Flug-Checkliste	87
Allgemeine Hinweise zum Fliegen	88
Garantie	89
Garantie und Servicekontaklinformationen	91

TABLE DES MATIÈRES

Éléments d'assemblage	6
Schéma de montage	7
Caractéristiques	9
Contenu du kit et liste des pièces	9
Pièces de rechange	9
Articles nécessaires	10
Articles optionnels	10
Outils nécessaires	11
Avant de débiter le montage	12
Montage	
Assemblage du train d'atterrissage et des entretoises des haubans	13
Assemblage de la charnière de la gouverne de direction et du guignol de commande	17
Assemblage des servos des gouvernes de profondeur, du guignol de commande et des stabilisateurs	22
Assemblage du câble « pull-pull » et du servo de la gouverne de direction	29
Fixation et montage de la roulette de queue	38
Installation des interrupteurs et des régulateurs	40
Installation du récepteur	42
Installation des batteries du récepteur	45
Installation du module d'allumage, des batteries et de l'interrupteur correspondant	49
Installation du moteur et du servo de commande des gaz	51
Assemblage du réservoir et des durites pour le carburant	57
Préparation du capot et Installation des silencieux	59
Installation des servos des ailes et de la charnière de l'aileron	63
Assemblage et installation des haubans des ailes	71
Fixation du câble stabilisateur (plan horizontal fixe)	75
Assemblage du tableau de bord	78
Installation des vitres latérales et du pare-brise	80
Montage et mise en place des sièges	82
Mise en place des décors et autocollants ornant le bout des ailes et le fuselage	83
Assemblage de la porte d'accès à bord	83
Centre de gravité	84
Courses des commandes	85
Check-list de préparation au vol	86
Contrôles des vols quotidiens	87
Conditions habituelles de vol	88
Garantie limitée	89
Coordonnées des services pour la garantie et la réparation	91

INDICE

Elementi di fissaggio	6
Guida ai simboli di assemblaggio	7
Specifiche	9
Contenuto del kit ed elenco parti	9
Parti di ricambio	9
Articoli necessari	10
Articoli opzionali	10
Strumenti richiesti	11
Prima dell'assemblaggio iniziale	12
Assemblaggio	
Installazione carrello e supporti montanti	13
Installazione cerniere e squadrette timone	17
Installazione servi elevatore, squadrette e stabilizzatore	22
Installazione servo timone e comandi	29
Installazione del gruppo ruotino di coda	38
Installazione degli interruttori e dei regolatori	40
Installazione del ricevitore	42
Installazione delle batterie del ricevitore	45
Installazione modulo di accensione, batteria e interruttore	49
Installazione del motore e del suo servo	51
Installazione serbatoio e tubetti carburante	57
Preparazione della carenatura e installazione del silenziatore	59
Installazione servi nell'ala e cerniere alettoni	63
Installazione dei montanti delle ali	71
Installazione montanti stabilizzatori	75
Installazione del cruscotto e del pannello strumenti	78
Installazione dei finestrini e del parabrezza	80
Assemblaggio e installazione del sedile	82
Installazione smusso estremità alari e decals	83
Fissaggio porta di accesso a bordo	83
Centro di gravità	84
Escursione dei comandi	85
Controlli prima del volo	86
Controlli per ogni sessione di voli	87
Informazioni generali sul volo	88
Garanzia limitata	89
Garanzia e informazioni di contatto per l'assistenza	91

	137.9 in (350.3 cm)
	3177 sq in (204.96 sq dm)
	96 in (243.9 cm)
	38–42 lb (6.8–7.1 kg)
	2-Stroke Gas: 100-120cc 2-Takt Benzin Motor: 100-120cc 2 temps essence : 100-120cc 2 Tempi a benzina: 100-120cc
	4-channel (or greater) with 6 servos 4- Kanal (oder größer) mit 6 Servos 4 voies (ou plus) avec 6 servos 4 canali (o più) con 6 servi
	6 1/2 to 7 1/8-inch (16.5 to 18.1 cm)

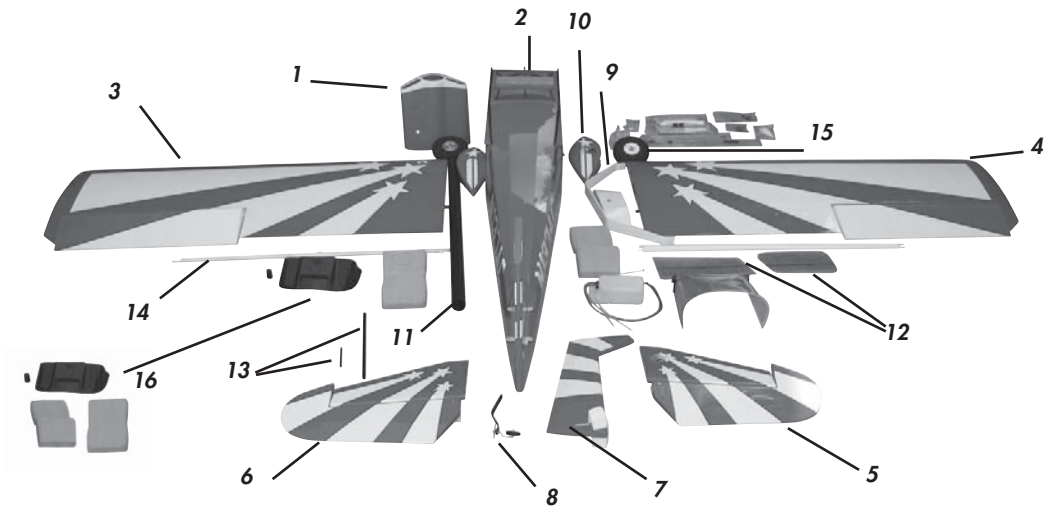

REPLACEMENT PARTS • ERSATZTEILE • PIÈCES DE RECHANGE • RICAMBI

	Part	English	Deutsch	Français	Italiano
1.	HAN107005	Painted Cowl	Motorhaube lackiert	Capot peint	Carenatura verniciata
2.	HAN107001	Fuselage with Top Hatch and LG cover	Rumpf mit Klappe und Fahrwerksabdeckung	Fuselage avec trappe sur le dessus et revêtement LG	Fusoliera con portello superiore e copertura LG
3.	HAN107003	Left Wing Panel	Tragfläche links	Panneau d'aile gauche	Semiala sinistra
4.	HAN107004	Right Wing Panel	Tragfläche rechts	Panneau d'aile droite	Semiala destra
5.	HAN107007	Right Stab Panel with Elevator	Rechtes Höhenleitwerk mit Ruder	Panneau stabilisateur droit doté d'une gouverne de profondeur	Semi stabilizzatore destro con elevatore
6.	HAN107006	Left Stab Panel with Elevator	Linke Höhenleitwerk mit Ruder	Panneau stabilisateur gauche doté d'une gouverne de profondeur	Semi stabilizzatore sinistro con elevatore
7.	HAN107008	Rudder	Seitenruder	Gouverne de direction	Timone
8.	HAN107017	Tail Wheel Assembly	Spornradsatz	Roulette de queue complète	Gruppo ruotino di coda
9.	HAN107011	Landing Gear	Fahrwerk	Train d'atterrissage	Carrello di atterraggio
10.	HAN107013	Wheel Pant Set	Radverkleidungssatz	Carénages de roues	Set copriruote
11.	HAN107009	Aluminum Wing Tube	Flächenverbinder	Clé d'aile en aluminium	Tubo ala in alluminio
12.	HAN107002	Window Set	Fenstersatz	Jeu de vitrages	Set finestrini
13.	HAN107010	Stab Tube Set	Leitwerksverbinder	Jeu de clés de stabilisateurs	Set tubo stabilizzatore
14.	HAN107028	Wing Strut Set	Tragflächenstreben	Jeu de haubans pour les ailes	Set montanti ali
15.	HAN107015	Main Wheels	Haupträder	Roues principales	Ruote principali
16.	HAN107026	Cockpit Detail Set	Cockpitdetailsatz	Habillage du cockpit	Set dettagli cabina

REQUIRED ITEMS • ERFORDERLICHE TEILE • ELÉMENTS REQUIS • ARTICOLI NECESSARI

Part	English	Deutsch	Français	Italiano
SPMAR9110	AR9110 9-CH DSMX PowerSafe Receiver (1)	AR9110 9-CH DSMX PowerSafe-Empfänger (1)	Récepteur PowerSafe AR9110 9-voies DSMX (1)	Ricevitore PowerSafe DSMX AR9110 9-CH (1)
SPM9645	Remote Receiver (1)	Satellitenempfänger (1)	Récepteur satellite (1)	Ricevitore remoto (1)
JRPS8711	DS8711 Ultra Torque Servo, Rudder (1)	DS8711 Ultra Torque-Servo, Seitenruder (1)	Servo à couple élevé DS8711, dérive (1)	Servo a coppia elevata DS8711, timone (1)
JRPS821HV	DS821HV Digital Sport High Torque Servo (1)	DS821HV Digital Sport High Torque-Servo (1)	Servo numérique à couple élevé Sport DS821HV (1)	Servo a coppia elevata digitale DS821HV (1)
JRPS8411	DS8411 Ultra-Torque Servo, Elevators/Ailerons (4)	DS8411 Ultra Torque-Servo, Höhen-/Querruder (4)	Servo à couple élevé DS8411, gouvernes de profondeur/ailerons (4)	Servo a coppia elevata DS8411, elevatori/alettoni (4)
SPMVR6007	VR6007 Voltage Regulator 7.5A, 6V (2)	VR6007-Spannungsregler 7,5 A, 6 V (2)	Régulateurs de tension VR6007, 7,5 A, 6 V (2)	Regolatore di tensione VR6007 7,5A, 6V (2)
SPMVR5203	Ignition Regulator (1)	Zündungsregler (1)	Module d'allumage (1)	Regolatore di accensione (1)
JRPA236	Single Alum Adj Servo Arm 1 1/2-inch (4)	Sevorarm 1 1/2 Zoll (4)	Bras de servo réglable en aluminium, 38 mm (4)	Braccio servo regolabile in alluminio singolo da 38,1 mm (4)
JRPA237	DbI Alum Adj Spline Servo Arm 3-inch (1)	Servoarm doppelt 3 Zoll (1)	Bras de servo réglable double en aluminium, 76 mm (1)	Braccio servo chiavetta regolabile in alluminio doppio da 76,2 mm (1)
JRPA103	36-inch Servo Extension (4)	Servoverlängerung 36 Zoll (4)	Rallonge de servo, 91 cm (4)	Prolunga servo da 914,4 mm (4)
JRPA104	48-inch Servo Extension (3)	Servoverlängerung 48 Zoll (3)	Rallonge de servo, 122 cm (3)	Prolunga servo da 1219,2 mm (3)
JRPA095	6-inch Servo Extension (1)	Servoverlängerung 6 Zoll (1)	Rallonge de servo, 15 cm (1)	Prolunga servo da 152,4 mm (1)
SPMB2000LP	LiPo Ignition Pack 2000mah (1)	LiPo Zündakku 2000mAh (1)	Batterie Li-Po d'allumage, 2 000 mAh (1)	Pacco per accensione LiPo 2000 mah (1)
SPM4000LP	LiPo Receiver Pack 4000mah (2)	LiPo Empfängerakku 4000 mAh (2)	Batterie Li-Po de réception 4 000 mAh (2)	Pacco per ricevitore LiPo 4000 mah (2)
PAAPT08	Thin CA	Dünnflüssiger Sekundenkleber	Colle CA (cyanoacrylate), fine	CA liquida
PAAPT02	Medium CA	Mitellflüssiger Sekundenkleber	Colle CA (cyanoacrylate), moyenne	CA medio
PAAPT39	30-minute Epoxy	30-Minuten-Epoxidharzkleber	Colle Époxy 30 minutes	Epoxy 30 minuti
PAAPT42	Threadlock	Schraubensicherung	Frein filet	Adesivo frenafilletti
PAAPT56	Canopy Glue	Kleber für Kabinenhaube	Colle liquide universelle transparente (Vitrages)	Colla per capottina
PAR8044	Pro Servo Tape	Pro-Servoklebeband	Ruban adhésif pour servo (qualité professionnelle)	Nastro pro per servi
HAN115	Fuel Dot Filler with "T" Coupler	Tankstutzen mit T-Kupplung	Embout de remplissage pour le carburant doté d'un raccord en T	Bocchettone carburante con giunto a "T"
TT-4502-B-M-3W	4 1/2" P-51 Aluminum Tru-Turn Spinner	P-51 Tru-Turn-Aluminium-Spinner	Cône d'hélice Tru-Turn P-51 en aluminium, 11 cm	Spinner Tru-Turn in alluminio da 114,3 mm
SPM8800	Spektrum DX8	Spektrum DX8	Spektrum DX8	Spektrum DX8

OPTIONAL ITEMS • OPTIONALE TEILE • ELÉMENTS OPTIONNELS • ARTICOLI OPZIONALI

Part	English	Deutsch	Français	Italiano
HANU866	UltraCote True Red	UltraCote True Red (Rot)	Entoilage UltraCote de couleur True Red (rouge)	True Red UltraCote (rosso)
HANU874	UltraCote Black	UltraCote Schwarz	Entoilage UltraCote de couleur noire	Nero UltraCote
HANU870	UltraCote White	UltraCote Weiß	Entoilage UltraCote de couleur blanche	Bianco UltraCote

REQUIRED TOOLS • BENÖTIGTES WERKZEUG • OUTILS REQUIS • ATTREZZI NECESSARI

English	Deutsch	Français	Italiano
Rotary tool	Drehbohrer	Perceuse de précision	Trapano
Ruler	Lineal	Règle	Righello
Covering iron	Folieneisen	Fer à entoiler	Ferro da stiro per coperture
Crimping tool	Crimpzange	Pince à sertir	Utensile per crimpatura
Cutoff wheel	Trennscheibe	Disque de découpe	Troncatrice
Denatured alcohol	Spiritus	Alcool dénaturé	Alcool denaturato
Dental floss	Zahnseide	Ficelle (type fil dentaire)	Filo interdentale
Commercial Solution for Applying Stickers	Lösungsmittel für Aufkleber	Spray humidificateur pour apposer des autocollants (disponible dans le commerce)	Soluzione commerciale per l'applicazione degli adesivi
Drill bit: 1/16-inch, 3/16-inch	Bohrer: 1/16 Zoll, 3/16 Zoll	Forêts : 1,6 mm ; 4,8 mm	Punta del trapano:: 1,6 mm, 4,8 mm
Epoxy brushes	Epoxidharzpinsel	Pinceaux époxy	Pennelli per esossidica
Felt-tipped pen	Filzstift	Crayon-feutre	Pennarello
Flat file	Flachfeile	Lime plate	Lima piatta
Ball driver: 1/16-inch, 3/32-inch, 3/16-inch, 7/64-inch, 1.5mm, 4mm, 4.5mm	Kugelpfandschraubendreher: 1/16 Zoll, 3/32 Zoll, 3/16 Zoll, 7/64 Zoll, 1,5 mm, 4 mm, 4,5 mm	Tournevis Allen : 1,6 mm ; 2,4 mm ; 4,8 mm ; 2,8 mm	Cacciavite con testa a sfera: 1,6 mm, 2,4 mm, 4,8 mm, 2,8 mm, 1,5 mm, 4 mm, 4,5 mm
Sanding drum	Trommelschleifmaschine	Embout de ponçage cylindrique	Punta per scartavetratura
Hobby knife: #11 blade	Hobbymesser mit Schneide Nr. 11	Couteau de modélisme doté d'une lame n° 11	Taglierino: lama n. 11
Hobby scissors	Hobbyschere	Ciseaux de modélisme	Forbici per modellismo
Hook and loop strap and tape	Klettriemen und Klettband	Attaches auto-agrippantes et ruban adhésif	Fascette e nastro a strappo
Tie Wraps	Kabelbinder	Colliers nylon	Fascette
Double-Sided Tape	Doppelseitiges Klebeband	Ruban adhésif double face	Nastro biadesivo
Medium grit sandpaper	Schleifpapier mittelkörnig	Papier de verre de grain moyen	Carta vetrata a grana media
Mixing cups and sticks	Mischbecher und Rührstäbe	Assortiment de gobelets et touillettes	Bicchieri e bastoncini di miscelazione
Needle nose pliers	Spitzzange	Pinces à long bec	Pinze con becchi ad ago
Pin vise	Feilkolben	Porte foret	Portapunte
Open-end wrench: 1/4-inch, 13mm	Gabelschlüssel: ¼ Zoll, 13 mm	Clés plates : 6 mm, 13 mm	Chiave fissa: 6, mm, 13 mm
Paper towels	Papierhandtuch	Essuie-tout	Carta asciugatutto
Pencil	Bleistift	Crayon à papier	Matita
Phillips screwdriver: #1, #2	Kreuzschlitzschraubenzieher: #1, #2	Tournevis cruciforme : #1, #2	Cacciavite con testa a croce: #1, #2
Pin vise	Feilkolben	Micro-perceuse manuelle	Portapunte
Crescent wrench	Engländer Schraubenschlüssel	Clé à molette	Chiave regolabile
Flat tip screwdriver	Schlitzschraubendreher	Tournevis à bout plat	Cacciavite a punta piatta
Petroleum Jelly	Vaseline	Vaseline	Vaselina

BEFORE STARTING ASSEMBLY

- Remove parts from bag
- Inspect fuselage, wing panels, rudder and stabilizer for damage
- If you find damaged or missing parts, contact your place of purchase.

If you find any wrinkles in the covering, use a heat gun (HAN100) and covering glove (HAN150) or covering iron (HAN101) with a sealing iron sock (HAN141) to remove them. Use caution while working around areas where the colors overlap to prevent separating the colors.

- Charge transmitter and receiver batteries.
- Center trims and sticks on your transmitter.
- For a computer radio, create a model memory for this particular model.
- Bind your transmitter and receiver, using your radio system's instructions.
- You must re-bind the radio system once all the control throws are set. This will keep the servos from moving to their endpoints until the transmitter and receiver connect.

ATTENTION: Rebind the radio system once all control throws are set. This will keep the servos from moving to their endpoints until the transmitter and receiver connect.

VOR DEM ZUSAMMENBAU

- Entnehmen Sie zur Überprüfung jedes Teil der Verpackung.
- Überprüfen Sie den Rumpf, Tragflächen, Seiten- und Höhenruder auf Beschädigung.
- Sollten Sie beschädigte oder fehlende Teile feststellen, kontaktieren Sie bitte den Verkäufer.

Zum Entfernen von Falten in der Bespannung verwenden Sie den Heißluftfön (HAN100) und Bespannhandschuh (HAN150) oder das Folienbügeleisen (HAN141). Bitte achten Sie bei überlappenden Farben, dass Sie diese sich bei dem Bearbeitung nicht trennen.

- Laden des Senders und Empfängers.
- Zentrieren der Trimmungen und Sticks auf dem Sender.
- Sollten Sie einen Computersender verwenden, resetten Sie einen Speicherplatz und benennen ihn nach dem Modell.
- Sender und Empfänger jetzt nach den Bindeanweisung des Herstellers zu binden.
- Wir empfehlen dringend nach Einstellung aller Ruderausschläge das System neu zu binden. Das hält die Servos davon ab in die Endausschläge zu laufen, solange der Sender und Empfänger noch nicht verbunden sind.

WICHTIG: Wir empfehlen dringend nachdem alle Einstellungen vorgenommen worden sind, das Modell neu zu binden. Dieses verhindert, dass die Servos in die Endanschläge laufen bevor sich Sender und Empfänger verbunden haben.

AVANT DE COMMENCER L'ASSEMBLAGE

- Retirez toutes les pièces des sachets pour les inspecter.
- Inspectez soigneusement le fuselage, les ailes et les empennages.
- Si un élément est endommagé, contactez votre revendeur.

Si l'entoilage présente quelques plis, vous pouvez les lisser en utilisant le pistolet à air chaud (HAN100) et le gant (HAN150) ou le fer à entoilier (HAN101) avec la chaussette de protection (HAN141). Agissez soigneusement dans les zones ou plusieurs couleurs d'entoilage sont superposées afin d'éviter de les séparer.

- Il est recommandé de préparer tous les éléments du système de la radio.
- Cela inclut, la charge des batteries comme la mise au neutre des trims et des manches de votre émetteur.
- Si vous utilisez une radio programmable, sélectionnez une mémoire libre afin d'y enregistrer les paramètres de ce modèle.
- Nous vous recommandons d'affecter maintenant le récepteur à l'émetteur en suivant les instructions fournies avec votre radio.
- Ré-affectez votre radio quand tous les réglages de débattements sont effectués. Cela empêchera les servos d'aller en butée lors de la connexion de l'émetteur et du récepteur.

ATTENTION : Il est hautement recommandé de ré-affecter le système une fois que les courses seront réglées. Cela empêchera les servos d'aller en butée lors de la connexion du système.

PRIMA DI INIZIARE IL MONTAGGIO

- Togliere tutti i pezzi dalla scatola.
- Verificare che la fusoliera, l'ala e i piani di coda non siano danneggiati.
- Se si trovano parti danneggiate, contattare il negozio da cui è stato acquistato.

Se si trovano delle grinze nella ricopertura, si possono togliere usando una pistola ad aria calda (HAN100) e guanto per ricopertura (HAN150), oppure un ferro per ricopertura (HAN101) con la sua calza di protezione (HAN141). Usare cautela quando si lavora in aree del rivestimento dove ci sono dei colori sovrapposti, per evitare la loro separazione.

- Caricare le batterie del trasmettitore e del ricevitore.
- Centrare stick e trim sul trasmettitore.
- Con una radio computerizzata creare una nuova memoria per questo modello.
- Facendo riferimento alle istruzioni del radiocomando, connettere (bind) trasmettitore e ricevitore.
- La procedura di connessione va ripetuta una volta regolate le corse, per evitare che i servi vadano a fine corsa.

ATTENZIONE: Ripetere la procedura di connessione una volta regolate le corse, per evitare che i servi vadano a fine corsa.

LANDING GEAR & STRUT BRACKET INSTALLATION • ZUSAMMENBAU VON FAHRWERKSTREBE UND STREBENHALTERUNG • ASSEMBLAGE DU TRAIN D'ATTERRISSAGE ET DES ENTRETOISES DES HAUBANS • ASSEMBLAGE DU TRAIN D'ATTERRISSAGE ET DES ENTRETOISES DES HAUBANS • INSTALLAZIONE DEL CARRELLO DI ATTERRAGGIO E DEI SUPPORTI DEI MONTANTI

□1

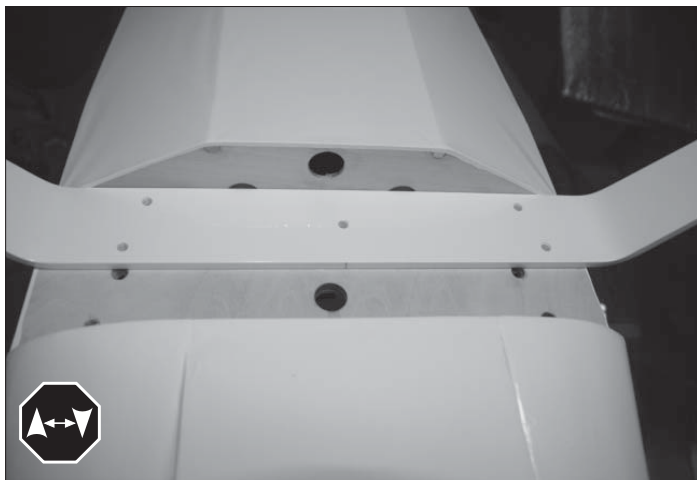

Line up the landing gear with the fuselage bolt pattern.

Richten Sie das Fahrwerk zu den Schrauben am Rumpf aus.

Alignez le train d'atterrissage sur les emplacements de fixation prévus sur le fuselage.

Allineare il carrello di atterraggio ai fori dei bulloni della fusoliera.

□2



Using a felt tip pen, mark the landing gear showing forward of the plane. This will act as a reference point when installing the wheel pants in the work shop.

Zeichnen Sie mit einem Filzstift die Position des Fahrwerks auf dem Flugzeug an. Sie benötigen diese Position als Referenzpunkt beim Einbau der Radverkleidungen im Atelier.

À l'aide d'un crayon-feutre, tracez une marque sur le train d'atterrissage pour indiquer l'avant de l'avion. Cette marque vous servira de référence lorsque, au cours du montage, vous devrez installer le carénage des roues.

Utilizzando pennarello, contrassegnare il carrello di atterraggio, indicando la parte anteriore dell'aeroplano. Questo segno servirà da punto di riferimento per l'installazione dei copriruote.

□□3

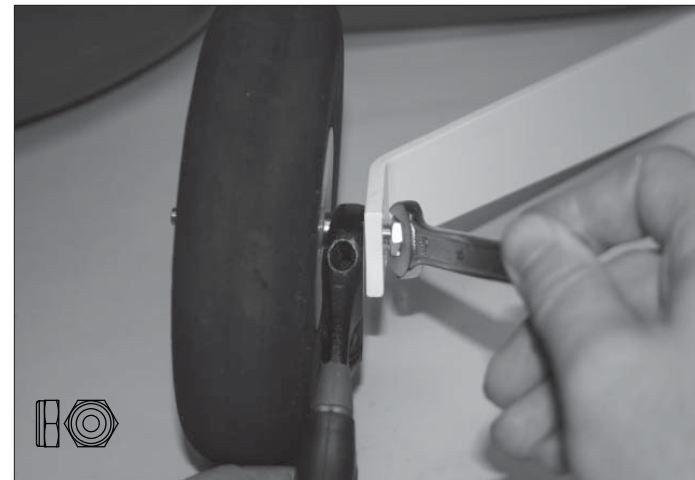

Attach the wheel to the landing gear using a crescent wrench to hold the nut on the axle and a 13mm wrench to tighten the locknut.

Bringen Sie das Rad an der Radverkleidung an, wobei Sie die Achse mit einem Engländer halten, während Sie die Mutter mit einem 13 mm-Schraubenschlüssel anziehen.

Fixez la roue au train d'atterrissage en utilisant une clé à molette. Celle-ci vous permettra de maintenir l'écrou sur l'axe. Une clé de 13 mm vous sera utile ensuite pour serrer le contre-écrou.

Fissare la ruota al carrello di atterraggio utilizzando una chiave regolabile per bloccare il dado sull'asse e una chiave da 13 mm per bloccare il controdado.

LANDING GEAR & STRUT BRACKET INSTALLATION • ZUSAMMENBAU VON FAHRWERKSTREBE UND STREBENHALTERUNG • ASSEMBLAGE DU TRAIN D'ATTERRISSAGE ET DES ENTRETOISES DES HAUBANS • ASSEMBLAGE DU TRAIN D'ATTERRISSAGE ET DES ENTRETOISES DES HAUBANS • INSTALLAZIONE DEL CARRELLO DI ATTERRAGGIO E DEI SUPPORTI DEI MONTANTI

□□4

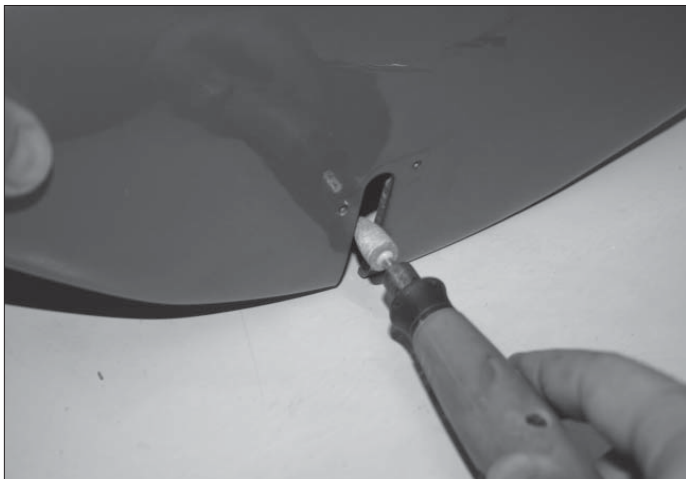

Try the wheel pants over the axle for installation. If need be open up the slot using a rotary tool and sanding drum.

Testen Sie, ob sich die Radverkleidung auf die Achse aufsetzen lässt. Vergrößern Sie bei Bedarf den Schlitz mit einem Drehbohrer und einer Trommelschleifmaschine.

Vérifiez que le carénage des roues puisse être installé sur l'axe. Si besoin, remodelez l'emplacement à l'aide d'une perceuse de précision et d'un cylindre de ponçage.

Provare i copriuote sull'asse per l'installazione. Se necessario, allargare l'incavo utilizzando un trapano e una punta abrasiva.

□□5

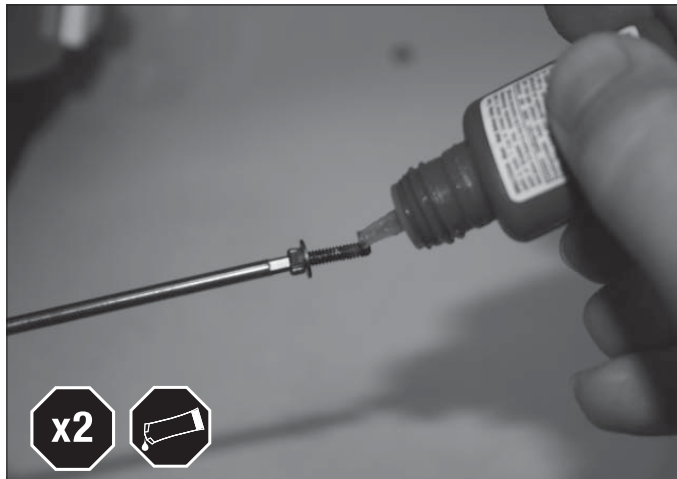

Intall the #4 washer through the 4-40 x 5/8-inch screw. Apply blue thread lock to the wheel pants screws.

Befestigen Sie Unterlegscheibe Nummer 4 mit der 4-40 x 5/8 Zoll-Schraube. Geben Sie etwas blauen Schraubensicherungslack auf die Schrauben für die Radverkleidung.

Installez la rondelle n° 4 sur la vis longue de 16 mm. Appliquez du frein filet bleu sur les vis fixant le carénage des roues.

Installare la rondella n.4 attraverso la vite da 4-40 x 16 mm. Applicare l'adesivo frenafilietti blu alle viti dei copriuote.

□□6



Install the wheel pants to the landing gear using 4-40 x 5/8-inch screws and #4 washer provided.

Bauen Sie die Radverkleidungen mit der Fahrwerkstrebe mithilfe der beigelegten 4-40 x 5/8 Zoll-Schrauben und der Unterlegscheibe Nummer 4 zusammen.

Installez le carénage des roues sur le train d'atterrissage à l'aide des vis longues de 16 mm et des rondelles n° 4 fournies.

Installare i copriuote sul carrello di atterraggio utilizzando le viti da 4-40 x 15,87 mm e la rondella n.4 in dotazione.

LANDING GEAR & STRUT BRACKET INSTALLATION • ZUSAMMENBAU VON FAHRWERKSTREBE UND STREBENHALTERUNG • ASSEMBLAGE DU TRAIN D'ATTERRISSAGE ET DES ENTRETOISES DES HAUBANS • ASSEMBLAGE DU TRAIN D'ATTERRISSAGE ET DES ENTRETOISES DES HAUBANS • INSTALLAZIONE DEL CARRELLO DI ATTERragGIO E DEI SUPPORTI DEI MONTANTI

□7

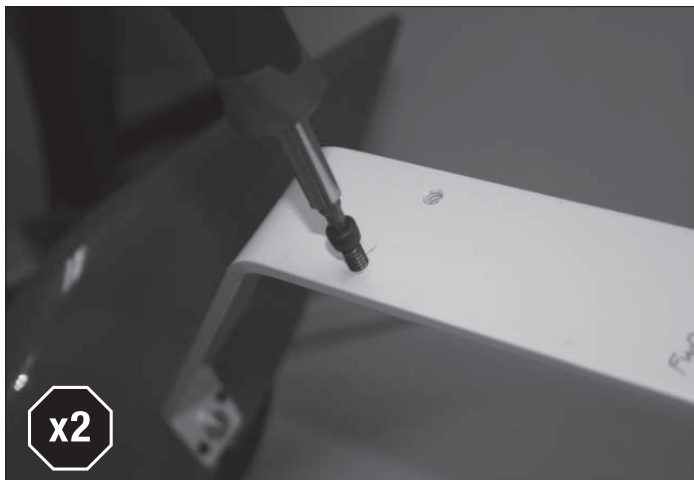

Run the 1/4-20 x 5/8inch bolts in the landing gear before installation. This helps remove the paint over the threads for easier final assembly.

Führen Sie vor der Montage die 1/4-20 x 5/8 Zoll-Schrauben in die Fahrwerkstrebe ein. Auf diese Weise wird überschüssige Farbe von dem Gewinde entfernt, die bei der Montage hinderlich sein könnte.

Avant l'installation, faites passer les vis longues de 1,6 mm dans le train d'atterrissage. Cette opération permettra d'enlever la peinture sur les filetages et de faciliter ainsi le montage final.

Inserire i bulloni da 1/4-20 x 16 mm nel carrello di atterraggio prima dell'installazione. In questo modo verrà rimossa la vernice dalle filettature per agevolare l'assemblaggio finale.

□8

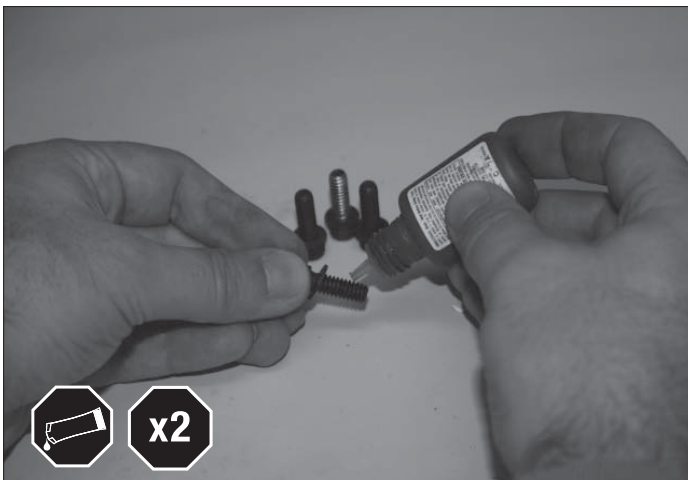

Insert the washer over the 1/4-20 x 5/8-inch bolt and apply blue thread lock over the threads.

Legen Sie die Unterlegscheibe über der 1/4-20 x 5/8 Zoll-Schraube ein und geben Sie etwas von dem blauen Schraubensicherungslack auf das Gewinde.

Placez la rondelle sur la vis longue de 16 mm et appliquez du frein filet bleu sur le filetage.

Inserire la rondella sul bullone da 1/4-20 x 16 mm e applicare l'adesivo frenafilietti blu sulle filettature.

□9

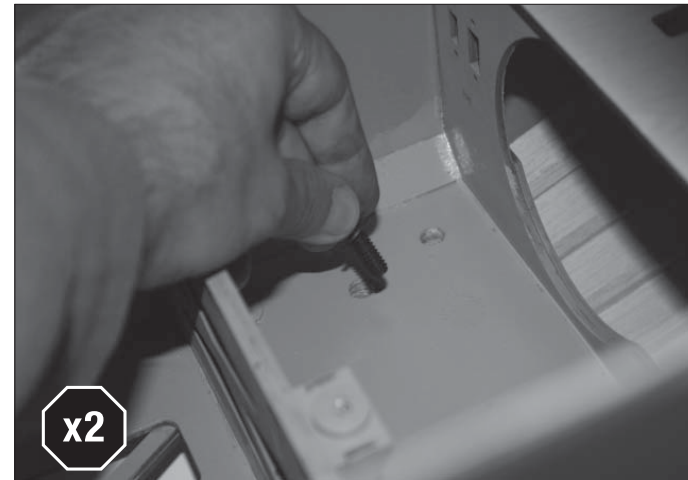

Insert the landing gear bolts from inside the fuselage.

Führen Sie die Schrauben der Fahrwerksstrebe vom Inneren des Rumpfes aus ein.

Placez les vis du train d'atterrissage en passant par l'intérieur du fuselage.

Inserire i bulloni del carrello di atterraggio dall'interno della fusoliera.

LANDING GEAR & STRUT BRACKET INSTALLATION • ZUSAMMENBAU VON FAHRWERKSTREBE UND STREBENHALTERUNG • ASSEMBLAGE DU TRAIN D'ATERRISSAGE ET DES ENTRETOISES DES HAUBANS • ASSEMBLAGE DU TRAIN D'ATERRISSAGE ET DES FERRURES DES HAUBANS • INSTALLAZIONE DEL CARRELLO DI ATTERragGIO E DEI SUPPORTI DEI MONTANTI

□10

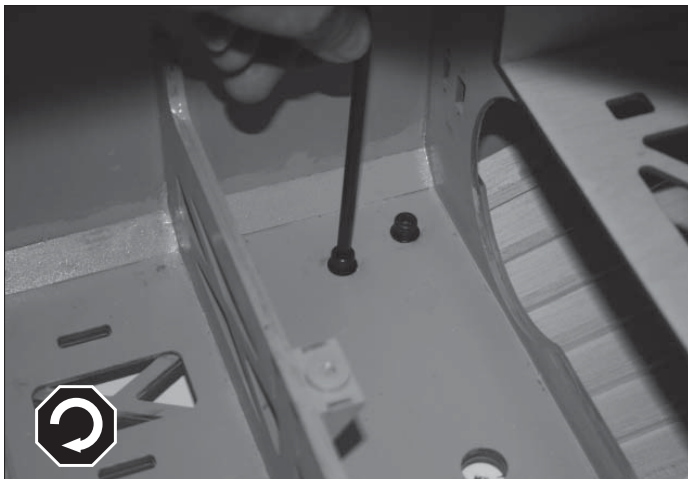

Using a 3/16-inch ball driver tighten the bolts and complete the installation.

Ziehen Sie die Schrauben mit einem 3/16 Zoll-Kugelkopfschraubendreher an, um den Zusammenbau der Komponenten abzuschließen.

À l'aide d'un tournevis Allen de 4,8 mm, serrez les vis et achevez l'installation.

Utilizzando un cacciavite con testa Allen da 4,8 mm, serrare i bulloni e completare l'installazione.

□□11

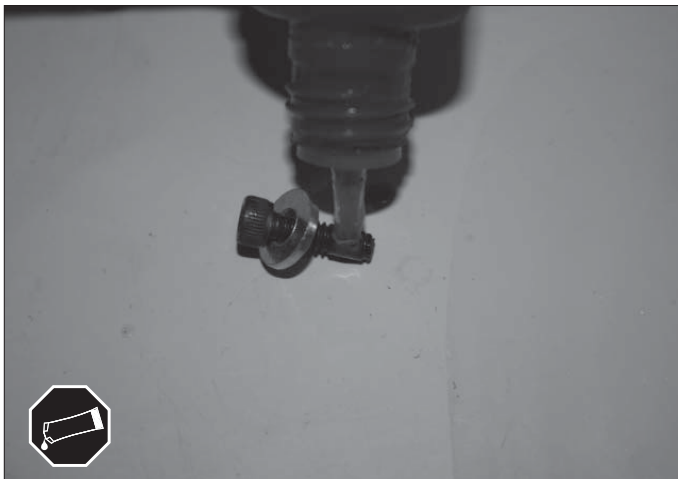

Intall the #6 washer over the 6-32x1/2-inch screws. Apply thread lock to the strut bracket screw.

Befestigen Sie Unterlegscheibe Nummer 6 mit den 6-32x1/2 Zoll-Schrauben. Geben Sie etwas Schraubensicherungslack auf die Schrauben für die Strebenhalterung.

Placez la rondelle n° 6 sur les vis longues de 13 mm. Appliquez du frein filet sur les vis de fixation de la ferrure.

Installare la rondella n.6 sulle viti da 6-32 x 13 mm. Applicare l'adesivo frenafiletto alla vite del supporto montante.

□□12

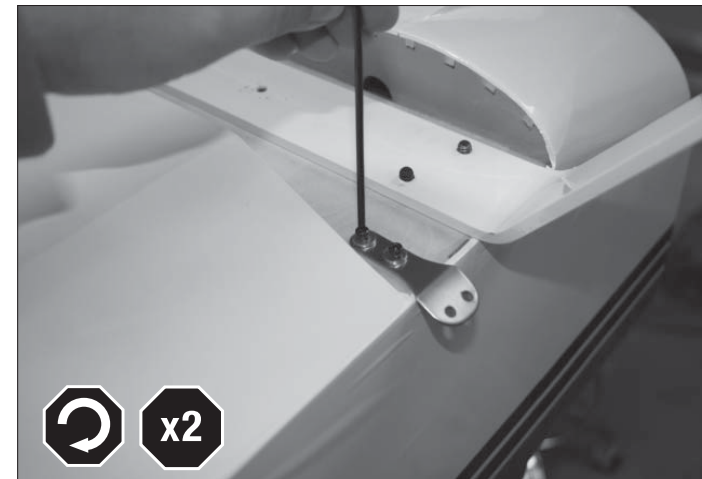

Use a 7/64-inch hex wrench and mount the strut bracket onto the fuselage as pictured.

Verwenden Sie einen 7/64 Zoll-Inbusschlüssel, um die Strebenhalterung wie dargestellt auf dem Rumpf zu montieren.

À l'aide d'une clé Allen de 2,8 mm, assemblez la ferrure sur le fuselage, tel qu'illustré sur la photo.

Utilizzando una chiave esagonale da 2,8 mm montare il supporto del montante sulla fusoliera come illustrato.

LANDING GEAR & STRUT BRACKET INSTALLATION • ZUSAMMENBAU VON FAHRWERKSTREBE UND STREBENHALTERUNG • ASSEMBLAGE DU TRAIN D'ATERRISSAGE ET DES FERRURES DES HAUBANS • ASSEMBLAGE DU TRAIN D'ATERRISSAGE ET DES ENTRETOISES DES HAUBANS • INSTALLAZIONE DEL CARRELLO DI ATERRAGGIO E DEI SUPPORTI DEI MONTANTI

□13



Mount the landing gear cover.

Montieren Sie die Fahrwerkabdeckung.

Assemblez le carénage du train d'atterrissage.

Montare la copertura del carrello di atterraggio.

□14

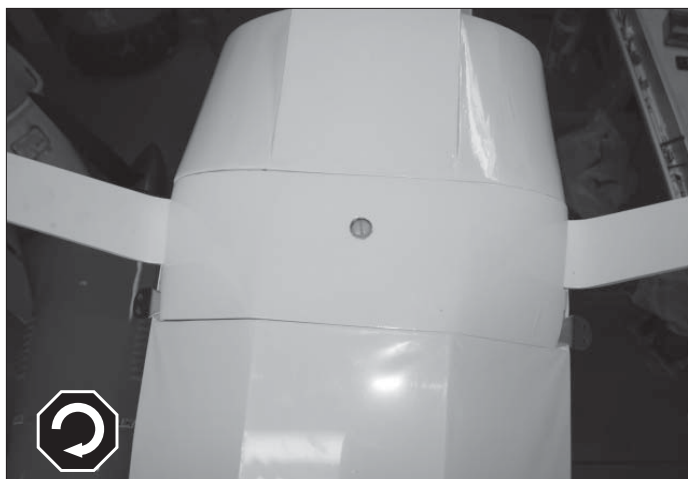

Tighten the 1/4-20 x 2-inch nylon bolt and complete the landing gear installation.

Ziehen Sie die 1/4-20 x 2 Zoll-Nylonschrauben an, um die Montage des Fahrwerks abzuschließen.

Serrez la vis en nylon d'une longueur de 50 mm pour achever l'assemblage du train d'atterrissage.

Serrare il bullone in nylon da 1/4-20 x 50 mm e completare l'installazione del carrello di atterraggio.

RUDDER HINGING AND CONTROL HORN INSTALLATION • ZUSAMMENBAU DER SEITENRUDERSCHARNIERE UND DES RUDERHORNS • ASSEMBLAGE DE LA CHARNIÈRE DE LA GOVERNE DE DIRECTION ET DU GUIGNOL DE COMMANDE • INCERNIERATURA DEL TIMONE E INSTALLAZIONE DELLA SQUADRETTA

□□1

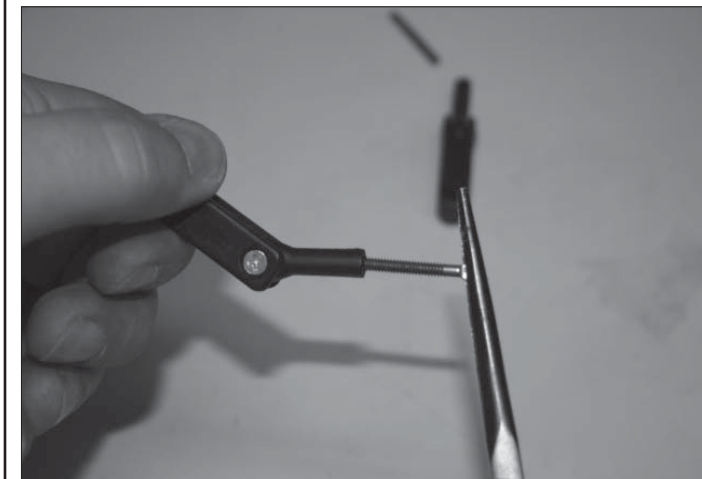

Using a pair of pliers, screw the threaded stud in the rudder control horn.

Schrauben Sie den Gewindebolzen mit einer Zange in das Seitenruderhorn ein.

À l'aide d'une pince, vissez la tige filetée dans le guignol de commande de la gouverne de direction.

Utilizzando un paio di pinze, avvitate il perno filettato nella squadretta del timone.

RUDDER HINGING AND CONTROL HORN INSTALLATION • ZUSAMMENBAU DER SEITENRUDERSCHARNIERE UND DES RUDERHORNS • ASSEMBLAGE DE LA CHARNIÈRE DE LA GOUVERNE DE DIRECTION ET DU GUIGNOL DE COMMANDE • INCERNIERATURA DEL TIMONE E INSTALLAZIONE DELLA SQUADRETTA

□□2

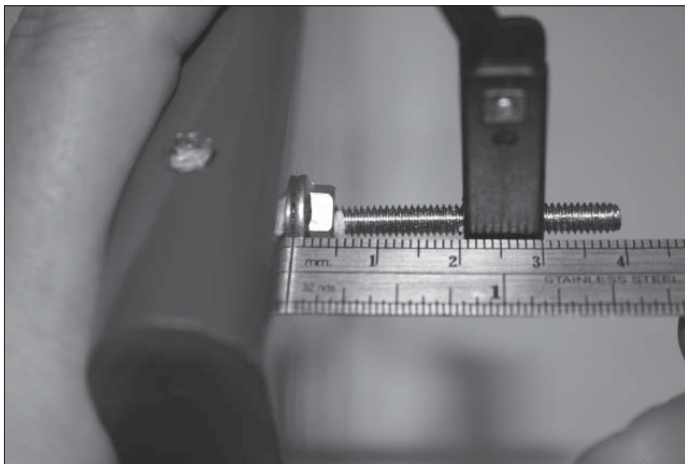

Mount the control horn. Adjust the height of the control horn to 21 mm from the surface of the rudder to the bottom of the control horn.

Montieren Sie das Ruderhorn. Justieren Sie die Höhe des Ruderhorns auf eine Distanz von 21 mm zwischen der Oberfläche des Seitenruders und der Unterseite des Ruderhorns.

Assemblez le guignol de commande. Réglez la hauteur du guignol de commande pour que l'espacement entre la surface de la gouverne de direction et la partie inférieure du guignol de commande soit de 21 mm.

Montare la squadretta. Regolare l'altezza della squadretta a 21 mm dalla superficie del timone.

□3

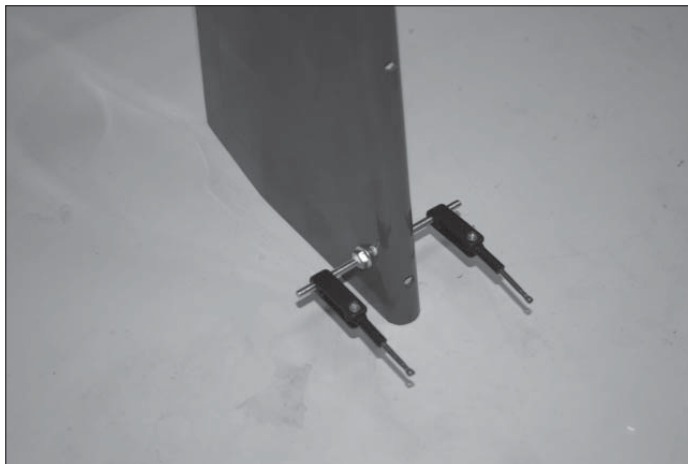

Complete the installation of the control horn on both sides following the same measurement given in the previous step.

Schließen Sie die Montage des Ruderhorns ab, indem Sie die Komponenten auf der anderen Seite unter Verwendung derselben Bemessungen wie im vorangehenden Schritt anbauen.

Achievez l'installation en faisant en sorte que l'écart de 21 mm (évoqué dans l'étape précédente) soit équivalent de part et d'autre du guignol de commande.

Completare l'installazione della squadretta su entrambi i lati eseguendo la stessa misurazione data nel passaggio precedente.

□4

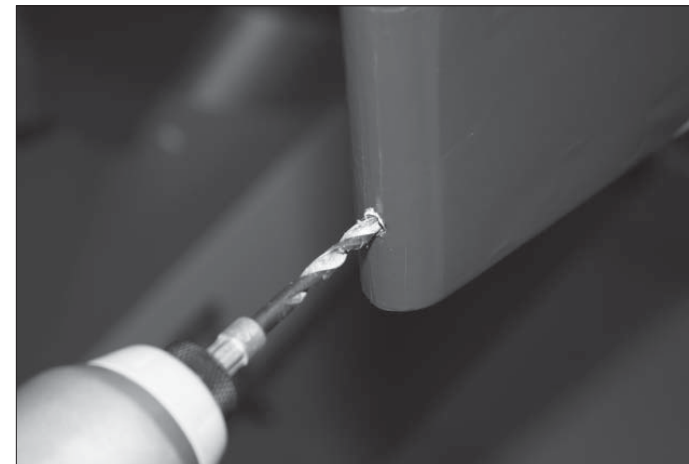

The bottom fuselage hinge hole is not fully open. Use a 3/16-inch drill bit and open the bottom hinge hole.

Die untere Rumpfböhrung für das Scharnier ist nicht ganz geöffnet. Verwenden Sie einen 3/16 Zoll-Bohrer, um das untere Bohrloch für das Scharnier im Rumpf zu öffnen.

Le trou correspondant à la charnière du fuselage inférieur n'est pas entièrement percé. À l'aide d'un forêt de 4,8 mm, élargissez le trou correspondant à la charnière du fuselage inférieur.

Il foro della cerniera inferiore della fusoliera non è completamente aperto. Utilizzare una punta da trapano da 4,8 mm e aprire il foro per la cerniera inferiore.

RUDDER HINGING AND CONTROL HORN INSTALLATION • ZUSAMMENBAU DER SEITENRUDERSCHARNIERE UND DES RUDERHORNIS • ASSEMBLAGE DE LA CHARNIÈRE DE LA GOUVERNE DE DIRECTION ET DU GUIGNOL DE COMMANDE • INCERNIERATURA DEL TIMONE E INSTALLAZIONE DELLA SQUADRETTA

□5

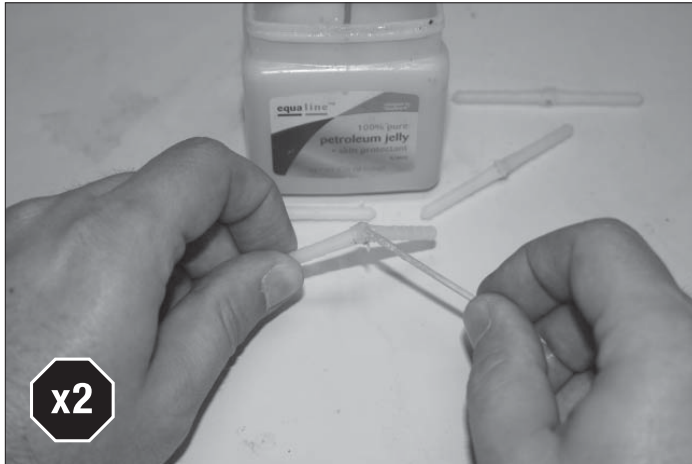

Apply some petroleum jelly to hinge knuckle and pin only and not the shaft of the hinge itself.

Tragen Sie etwas Vaseline auf das Scharnier und den Stift auf, nicht jedoch auf die Welle des Scharniers.

Enduisez de gelée de pétrole (vaseline) l'articulation de la charnière uniquement. Évitez de déborder sur l'axe de la charnière.

Applicare vaselina solo allo snodo e al perno della cerniera e non al suo asse..

□6



Mix some 30 minute epoxy.

Rühren Sie etwas 30-Minuten-Epoxidharzkleber an.

Préparez un mélange d'époxy à séchage en 30 minutes.

Miscelare un po' di colla epossidica 30 minuti

□7

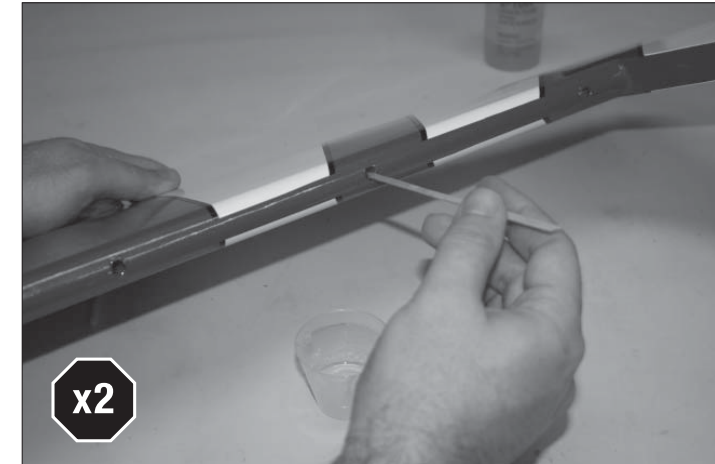

Using a mixing stick, apply some epoxy to the hinge holes of the rudder. Cover inside the hole circumference.

Geben Sie mit einem Rührstab etwas von dem Epoxidharzkleber auf die Scharnierlöcher des Seitenruders. Achten Sie darauf, dass die Lochinnenseite rundherum bedeckt ist.

À l'aide d'une touillette, appliquez de l'époxy sur dans trous de la charnière de la gouverne de direction. Badigeonnez l'intérieur du trou sur tout son pourtour.

Utilizzando un bastoncino di miscelazione, applicare un po' di epoxy ai fori della cerniera del timone. Coprire l'interno della circonferenza dei fori.

RUDDER HINGING AND CONTROL HORN INSTALLATION • ZUSAMMENBAU DER SEITENRUDERSCHARNIERE UND DES RUDERHORNS • ASSEMBLAGE DE LA CHARNIÈRE DE LA GOUVERNE DE DIRECTION ET DU GUIGNOL DE COMMANDE • INCERNIERATURA DEL TIMONE E INSTALLAZIONE DELLA SQUADRETTA

□8

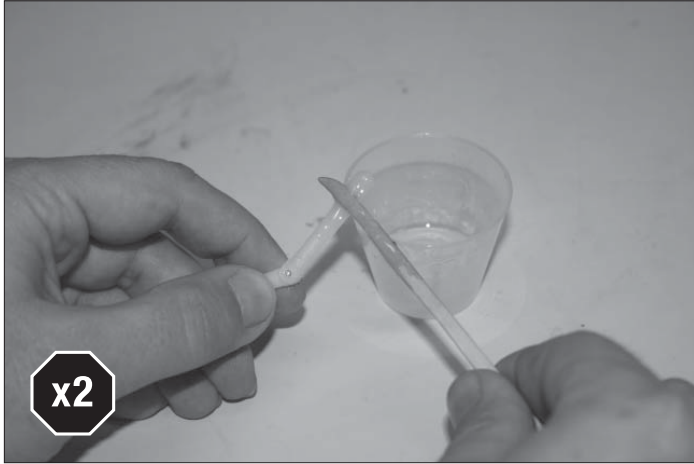

Apply a thin layer of epoxy to the hinge shaft.

Tragen Sie eine dünne Schicht Epoxidharzkleber auf die Welle des Scharniers auf.

Appliquez une fine couche d'époxy sur l'axe de la charnière.

Applicare uno strato sottile di epoxy all'albero della cerniera.

□9

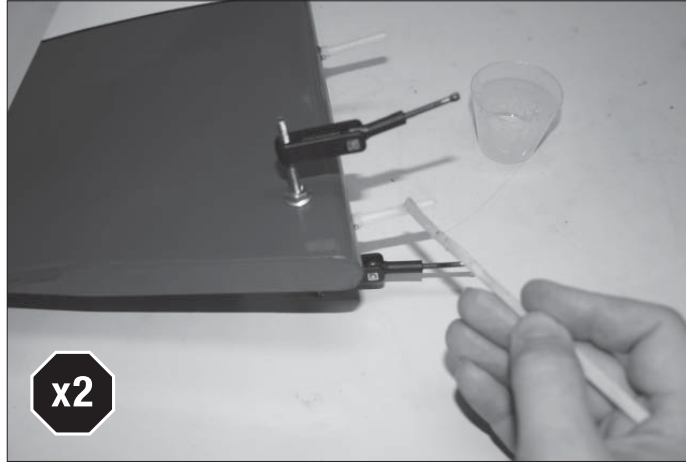

Insert the hinges in the rudder and apply a thin layer of epoxy to the other side of the hinge shaft. Ensure to have the correct pivot angle.

Führen Sie die Scharniere in das Seitenruder ein und tragen Sie eine dünne Schicht Epoxidharzkleber auf die andere Seite der Welle des Scharniers auf. Achten Sie auf den richtigen Winkel.

Placez la charnière sur la gouverne de direction puis appliquez une fine couche d'époxy sur l'autre côté de l'axe de la charnière. Assurez-vous que l'angle de pivotement est le bon.

Inserire le cerniere nel timone e applicare uno strato sottile di epoxy all'altro lato dell'albero della cerniera. Assicurarsi che l'angolo di articolazione sia corretto.

□10



Using a mixing stick, apply epoxy to the hinge holes of the fuselage vertical fin.

Geben Sie mit einem Rührstab etwas von dem Epoxidharzkleber auf die Scharnierlöcher des Seitenruders.

À l'aide d'une touillette, appliquez de l'époxy dans les trous de l'empennage vertical du fuselage.

Utilizzando un bastoncino di miscelazione, applicare dell'epoxy ai foridella cerniera posta sul piano di coda verticale (deriva).

□ 11

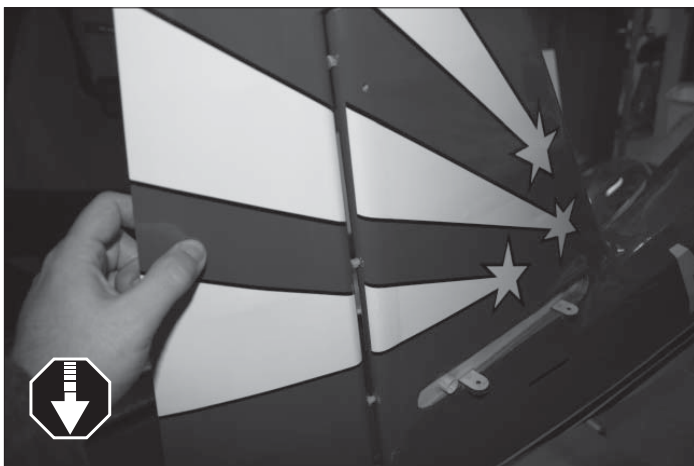

Insert the rudder into the vertical fin and press in for minimal hinge line gap. Check to make sure that full travel to each side is possible.

Stecken Sie das Seitenruder so in das Seitenleitwerk ein, dass der Scharnierspalt möglichst klein wird. Stellen Sie sicher, dass das Seitenruder in beide Richtungen ganz ausschlagen kann.

Placez la gouverne de direction dans l'empennage vertical puis appuyez jusqu'à ce que l'espacement soit minimal au niveau de l'articulation de la charnière. Vérifiez que la charnière puisse effectuer une course complète dans les deux sens.

Inserire il timone nella deriva verticale e premere verso l'interno in modo da ridurre al minimo lo spazio sulla linea di cerniera. Assicurarsi che la corsa massima sia possibile su entrambi i lati.

□ 12



Clean any epoxy that oozes out with alcohol swab and using masking tape hold the rudder to vertical fin in place.

Entfernen Sie überschüssigen, herausquellenden Epoxidharzkleber mit einem in Spiritus getränkten Tupfer. Fixieren Sie dabei das Seitenruder und das Seitenleitwerk mit Abdeckband.

Nettoyez les coulures d'époxy en utilisant un coton-tige imbibé d'alcool puis, à l'aide d'un ruban adhésif de masquage, maintenez fermement la gouverne de direction dans l'empennage vertical.

Ripulire eventuali fuoriuscite di epoxy con un tampone inumidito di alcool e tenere in posizione il timone sulla deriva utilizzando del nastro per mascheratura.

ELEVATOR SERVOS, CONTROL HORN AND STAB INSTALLATION • ZUSAMMENBAU DER HÖHENRUDERSERVOS, DES RUDERNHORNS UND DES STABILISATORS • ASSEMBLAGE DES SERVOS DES GOUVERNES DE PROFONDEUR, DU GUIGNOL DE COMMANDE ET DES STABILISATEURS • INSTALLAZIONE DEL SERVO DELL'ELEVATORE, DELLA SQUADRETTA E DELLO STABILIZZATORE

□□1

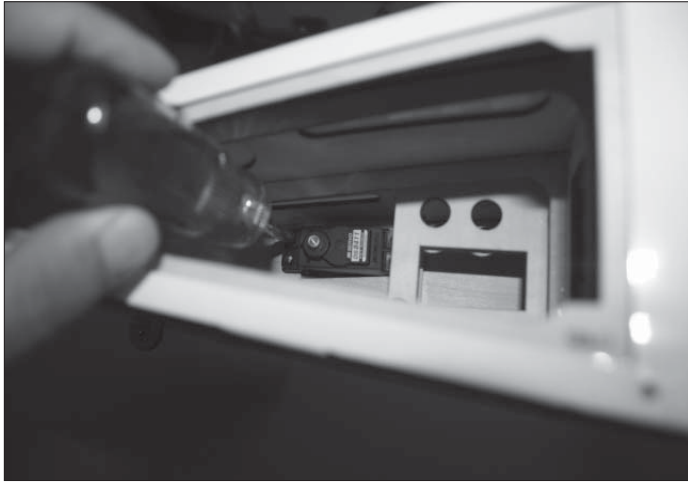

Prepare the servo by inserting the rubber grommets onto the servo mounting lugs and the brass eyelets into the servo grummets such that the rings face the bottom of the servo. Temporarily mount the elevator servo such that the output shaft is facing the rear of the model and using a grommet tool mark the servo mounting lug locations.

Bereiten Sie den Servo vor, indem Sie die Gummitüllen in die Montagelaschen des Servos und die Messingösen so in die Tüllen des Servos einlegen, dass die Oberseite der Ringe auf die Unterseite des Servos zu liegen kommen. Bauen Sie den Höhenruderservo provisorisch so ein, dass die Ausgangswelle dem Heck des Modells gegenüber zu liegen kommt. Markieren Sie die Bohrlöcher für die Servobefestigung.

Préparez le servo en plaçant les rondelles en caoutchouc sur le berceau de montage et les œillets en laiton dans les rondelles de telle manière que les anneaux soient alignés sur la partie inférieure du servo. Assemblez temporairement le servo de la gouverne de profondeur de telle sorte que l'arbre de sortie soit orienté vers l'arrière du modèle. À l'aide d'un outil pointu, gravez ensuite une marque sur le berceau de montage du servo.

Preparare il servo inserendo i gommini sui nottolini di montaggio e gli occhielli in ottone negli anelli del servo in modo che gli anelli siano rivolti verso la parte inferiore del servo. Montare temporaneamente il servo dell'elevatore in modo che l'albero di uscita sia rivolto verso la parte posteriore del modello e utilizzando un utensile appuntito contrassegnare le posizioni dei nottolini di montaggio del servo.

□□2



Remove the servo. Using a pin vise drill the servo mounting location.

Entfernen Sie das Servo. Bohren Sie mit einem Feilkolben die Montagestelle für den Servo auf.

Retirez le servo. À l'aide d'une micro-perceuse manuelle, percez l'emplacement où sera assemblé le servo.

Rimuovere il servo. Utilizzando un trapano manuale, forare nella posizione di montaggio del servo.

□□3



Install the servo screws and back them out.

Befestigen Sie die Schrauben für das Servo und nehmen Sie sie wieder heraus.

Fixez les vis du servo puis dévissez-les.

Installare le viti del servo e rimuoverle nuovamente.

ELEVATOR SERVOS, CONTROL HORN AND STAB INSTALLATION • ZUSAMMENBAU DER HÖHENRUDERSERVOS, DES RUDERNHORNS UND DES STABILISATORS • ASSEMBLAGE DES SERVOS DES GOUVERNES DE PROFONDEUR, DU GUIGNOL DE COMMANDE ET DES STABILISATEURS • INSTALLAZIONE DEI SERVI DELL'ELEVATORE, DELLA SQUADRETTA E DELLO STABILIZZATORE

□4



Apply some thin CA in the holes. This helps harden the servo mounting holes and prevent servo mounting screws from backing out.

Geben Sie etwas von dem dünnflüssigen Sekundenkleber auf die Löcher. Dies verstärkt die Montagelöcher für das Servo und verhindert so ein Herauslösen der Montageschrauben.

Appliquez un peu de colle CA (cyanoacrylate) fine dans les trous. Cette opération permet de renforcer les trous de fixation du servo ; ainsi les vis de maintien du servo ne se désolidariseront pas.

Applicare della colla ciano (CA) liquida nei fori. In questo modo si induriscono i fori di montaggio del servo e si impedisce la fuoriuscita delle relative viti di montaggio.

□5



Install the servo arm set screws loosely.

Befestigen Sie lose die Schrauben des Servoarmsatzes.

Installez les vis de serrage de la tête de servo, sans trop les serrer.

Installare le viti di fermo del braccio del servo lasciandole lente.

□6



Pass them through the elevator servo arm slots in the fuselage.

Führen Sie sie durch die Schlitze für den Servoarm des Höhenruders in den Rumpf ein.

Faites-les passer à travers le fuselage, aux emplacements prévus pour le palonnier du servo.

Passarlo attraverso le fessure apposite per l'elevatore nella fusoliera.

ELEVATOR SERVOS, CONTROL HORN AND STAB INSTALLATION • ZUSAMMENBAU DER HÖHENRUDERSERVOS, DES RUDERNHORNS UND DES STABILISATORS • ASSEMBLAGE DES SERVOS DES GOUVERNES DE PROFONDEUR, DU GUIGNOL DE COMMANDE ET DES STABILISATEURS • INSTALLAZIONE DEI SERVI DELL'ELEVATORE, DELLA SQUADRETTA E DELLO STABILIZZATORE

□□7

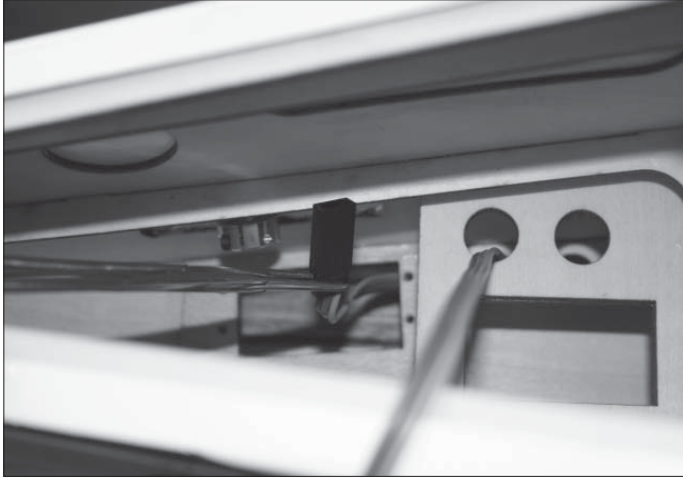

Pass the JR® Heavy-Duty 48-inch extension through extension holes as in picture above.

Führen Sie die JR Heavy-Duty-48 Zoll Verlängerung wie in dem Bild oben durch die Erweiterungslöcher.

Faites passer la rallonge haute-qualité JR de 122 cm à travers les trous prévus à cet effet, tel qu'illustré sur la photo ci-dessus.

Passare la prolunga di grossa sezione JR da 122 cm come illustrato nella figura sopra.

□□8



Secure the 48-inch extension to the elevator servo lead using a string. This will prevent the extension from accidentally disconnecting inside the fuselage.

Sichern Sie die 48 Zoll Verlängerung mit einem Band an dem Höhenruder-Servokabel. Auf diese Weise wird verhindert, dass sich die Erweiterung im Rumpf versehentlich löst.

À l'aide d'une ficelle, sécurisez la rallonge de 122 cm qui relie le servo à la gouverne de profondeur. Cette opération permettra d'éviter que la rallonge ne se débranche accidentellement à l'intérieur du fuselage.

Fissare la prolunga da 122 cm al cavo del servo dell'elevatore utilizzando un filo. In questo modo si evita che la prolunga si scolleghi accidentalmente all'interno della fusoliera.

□□9

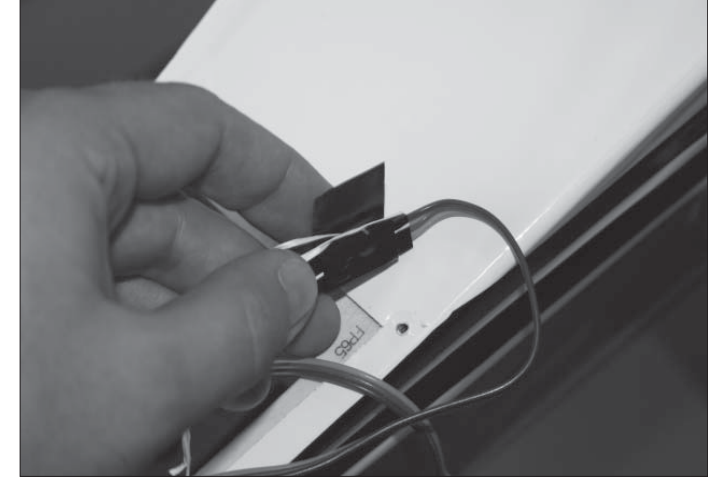

If desired wrap plug with tape for extra security.

Umwickeln Sie bei Bedarf den Stecker mit Klebeband, um sicheren Halt zu gewähren.

Si vous le souhaitez, vous pouvez entourer la fixation effectuée d'un ruban adhésif pour plus de sécurité.

Se lo si desidera, avvolgere lo spinotto con nastro per maggiore sicurezza.

ELEVATOR SERVOS, CONTROL HORN AND STAB INSTALLATION • ZUSAMMENBAU DER HÖHENRUDERSERVOS, DES RUDERNHORNS UND DES STABILISATORS • ASSEMBLAGE DES SERVOS DES GOUVERNES DE PROFONDEUR, DU GUIGNOL DE COMMANDE ET DES STABILISATEURS • INSTALLAZIONE DEI SERVI DELL'ELEVATORE, DELLA SQUADRETTA E DELLO STABILIZZATORE

□10



Temporarily power up the servos by connecting them to the receiver. With radio sub-trim at 0, mount the servo arm such that it is perpendicular to the servo. Use sub-trim if necessary.

Schalten Sie die Servos vorübergehend ein, indem Sie sie an den Empfänger anschließen. Stellen Sie das Subtrimm für die des Senders auf 0 und montieren Sie den Servoarm rechtwinklig zu dem Servo. Verwenden Sie dazu bei Bedarf die Subtrimmfunktion.

Raccordez les servos au receveur pour les alimenter temporairement. Mettez les commandes (« sub-trim ») au neutre puis assemblez le palonnier du servo de telle sorte qu'il se retrouve perpendiculaire au servo. Utilisez le « sub-trim » (réglages fins) si nécessaire.

Alimentare temporaneamente i servi collegandoli al ricevitore. Con il sub-trim della radio su 0, montare il braccio del servo perpendicolarmente al servo. Se necessario, utilizzare il sub-trim.

□□11

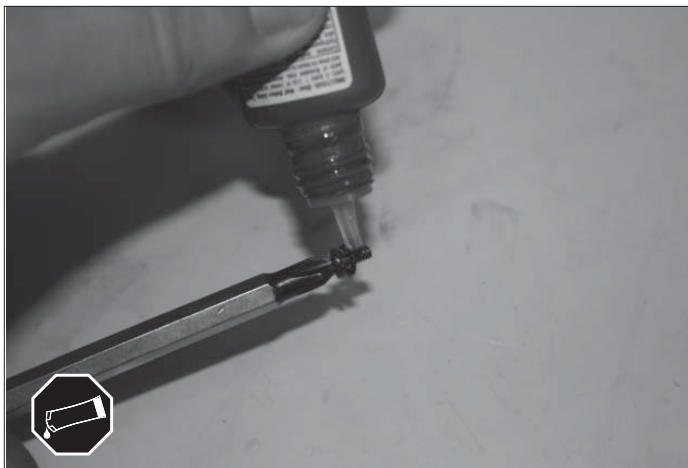

Apply thread lock to the servo arm center screw and make sure to use the lock washer provided with servo accessories.

Geben Sie etwas Schraubensicherungslack auf die mittlere Schraube des Servoarms. Legen Sie eine der Unterlegscheiben ein, die im Zubehör des Servos enthalten sind.

Appliquez du frein filet sur le filetage central du palonnier du servo puis assurez-vous d'utiliser la rondelle crantée fournie avec les accessoires du servo.

Applicare dell'adesivo frenafili alla vite centrale del braccio del servo e assicurarsi di utilizzare la rondella elastica fornita con gli accessori del servo.

□12



Disconnect the servos from the receiver. Tighten the screw.

Trennen Sie die Servos wieder von dem Empfänger. Ziehen Sie die Schrauben an.

Débranchez les servos du récepteur. Serrez la vis.

Scollegare i servi dal ricevitore. Serrare la vite.

ELEVATOR SERVOS, CONTROL HORN AND STAB INSTALLATION • ZUSAMMENBAU DER HÖHENRUDERSERVOS, DES RUDERNHORNS UND DES STABILISATORS • ASSEMBLAGE DES SERVOS DES GOUVERNES DE PROFONDEUR, DU GUIGNOL DE COMMANDE ET DES STABILISATEURS • INSTALLAZIONE DEI SERVI DELL'ELEVATORE, DELLA SQUADRETTA E DELLO STABILIZZATORE

□13



Turn the servo arm toward the forward of the plane. Pass the wrench supplied with the arm through the fuselage elevator slot and tighten the servo arm set screw. Then turn the servo arm toward the aft of the plane and tighten the second screw set. Leave the elevator servo extension out. This will be routed through the fuselage at a later step.

Richten Sie den Servoarm so aus, dass er zur Vorderseite des Flugzeugs weist. Führen Sie den Schraubenschlüssel mit dem Arm durch den Schlitz für das Höhenruder im Rumpf und ziehen Sie die Schraube des Servoarmsatzes an. Drehen Sie dann den Servoarm in Richtung des Hecks aus und ziehen Sie den zweiten Schraubensatz an. Bauen Sie die Servoverlängerung des Höhenruders zunächst noch nicht ein. Diese wird zu einem späteren Arbeitsschritt durch den Rumpf geführt.

Orientez le palonnier du servo vers l'avant de l'avion. Faites passer la clé fournie avec le palonnier à travers le fuselage, au niveau de l'emplacement prévu pour la gouverne de profondeur, puis serrez le premier groupe de vis utiles à la fixation du palonnier. Orientez ensuite le palonnier du servo vers l'arrière de l'avion et serrez le second groupe de vis utiles à la fixation du palonnier. Laissez sortir la rallonge qui relie le servo à la gouverne de profondeur.

Ruotare il braccio del servo verso la parte anteriore dell'aeroplano. Passare la chiave fornita con il braccio, attraverso la fessura dell'elevatore della fusoliera e serrare le viti di fermo del braccio del servo. Ruotare quindi il braccio del servo verso la poppa dell'aeroplano e serrare il secondo set di viti. Lasciare fuori la prolunga servo dell'elevatore che verrà inserita nella fusoliera in un passaggio successivo.

□□14

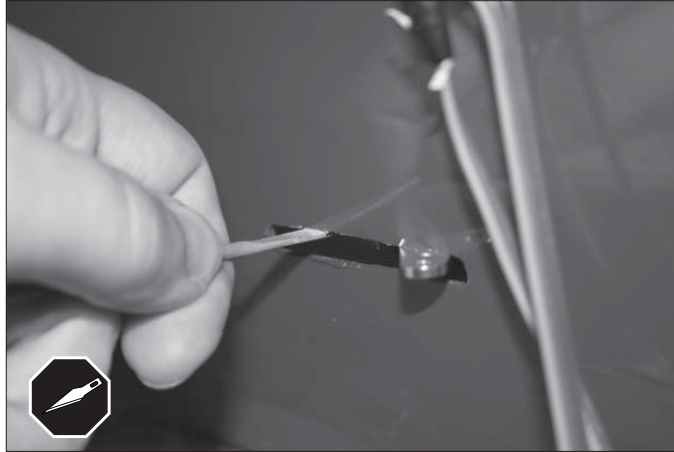

Make sure that the servo arm moves with no rubbing against the slot. File the slot if necessary.

Stellen Sie sicher, dass der Servoarm bewegt werden kann, ohne gegen die Kanten des Schlitzes zu reiben. Feilen Sie dazu bei Bedarf den Schlitz auf.

Assurez-vous que le palonnier du servo bouge sans frotter sur l'emplacement. Colmater l'emplacement si nécessaire.

Assicurarsi che il braccio del servo si muova senza sfregare contro la fessura. Se necessario, limare la fessura.

□□15



Install the ball link onto the servo arm in the outermost hole, on the side facing the stabilizer. Install the conical spacer under the ball link and secure with the locknut.

Führen Sie den Kugelkopf auf den Servoarm in das äußerste Loch gegenüber dem Stabilisator ein. Montieren Sie den konischen Abstandhalter unter dem Kugelkopf und sichern Sie ihn mit der Mutter.

Fixez la chape à rotule sur le palonnier du servo, dans le trou situé le plus à l'extérieur, sur le côté faisant face au stabilisateur. Fixez la rondelle conique sous la chape à rotule puis sécurisez à l'aide du contre-écrou.

Installare l'attacco a sferasul braccio del servo nel foro più esterno, sul lato rivolto verso lo stabilizzatore. Installare il distanziatore conico sotto l'attacco a sfera e fissarlo con il controdado.

ELEVATOR SERVOS, CONTROL HORN AND STAB INSTALLATION • ZUSAMMENBAU DER HÖHENRUDERSERVOS, DES RUDERNHORNS UND DES STABILISATORS • ASSEMBLAGE DES SERVOS DES GOUVERNES DE PROFONDEUR, DU GUIGNOL DE COMMANDE ET DES STABILISATEURS • INSTALLAZIONE DEI SERVI DELL'ELEVATORE, DELLA SQUADRETTA E DELLO STABILIZZATORE

□□16



Using a 1/4-inch wrench and 3/32-inch ball driver, complete the ball link installation.

Bauen Sie den Kugelkopf mit einem 1/4 Zoll-Schraubenschlüssel und einem 3/32 Zoll-Kugelkopfschraubendreher ein.

À l'aide d'une clé de 6 mm et d'un tournevis Allen de 2,4 mm, achevez la fixation de la chape à rotule.

Utilizzando una chiave da 6 mm e un cacciavite con testa Allen da 2,4 mm, completare l'installazione degli attacchi a sfera.

□□17

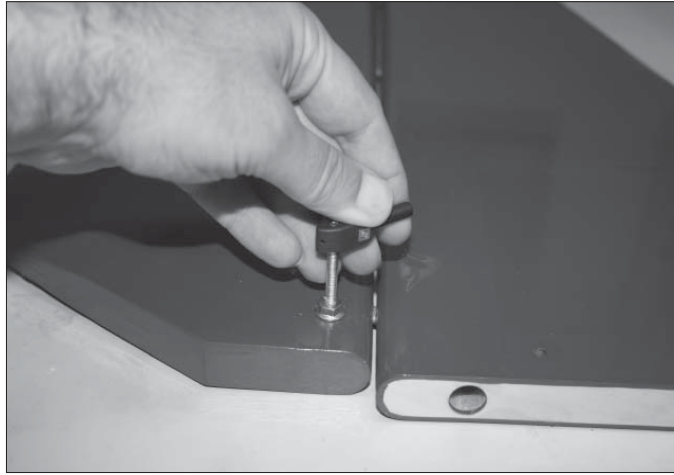

Install the control horn on the elevator.

Montieren Sie das Rudernhorn auf dem Höhenruder.

Assemblage du guignol de commande sur la gouverne de profondeur

Installare la squadretta sull'elevatore.

□□18

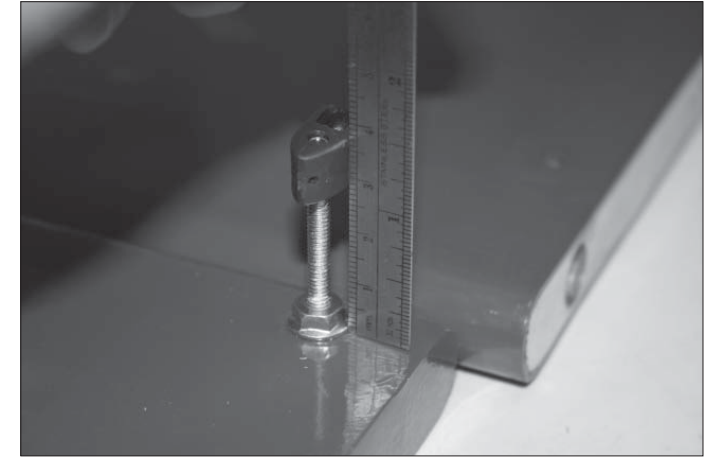

Adjust the control horn such that the distance from the surface of the elevator to the bottom of the control horn is 28mm.

Justieren Sie die Höhe des Ruderhorns auf eine Distanz von 28 mm zwischen der Oberfläche des Höhenruders und der Unterseite des Ruderhorns.

Réglez la hauteur du guignol de commande de telle sorte que l'espacement entre la surface de la gouverne de profondeur et la partie inférieure du guignol de commande soit de 28 mm.

Regolare la squadretta in modo che la distanza tra la superficie dell'elevatore e il fondo della squadretta sia di 28 mm.

ELEVATOR SERVOS, CONTROL HORN AND STAB INSTALLATION • ZUSAMMENBAU DER HÖHENRUDERSERVOS, DES RUDERNHORNS UND DES STABILISATORS • ASSEMBLAGE DES SERVOS DES GOUVERNES DE PROFONDEUR, DU GUIGNOL DE COMMANDE ET DES STABILISATEURS • INSTALLAZIONE DEI SERVI DELL'ELEVATORE, DELLA SQUADRETTA E DELLO STABILIZZATORE

□□19



Install the elevator and stab. The short anti-rotation pin goes toward the forward of the plane and the long stab tube goes toward the rudder.

Montieren Sie das Rudernhorn und das Leitwerk. Der kurze Stift zur Sperrung gegen die Drehung muss in Richtung des Bugs weisen, lange Scharnierrohr in Richtung des Seitenruders.

Assemblez la gouverne de profondeur et les stabilisateurs. La petite goupille de blocage doit être dirigée vers l'avant de l'avion tandis que le long tube du stabilisateur doit être orienté vers la gouverne de direction.

Installare l'elevatore e lo stabilizzatore. Il perno antirotazione corto deve essere posto verso la parte anteriore dell'aeroplano e il tubo stabilizzatore lungo verso il timone.

□20

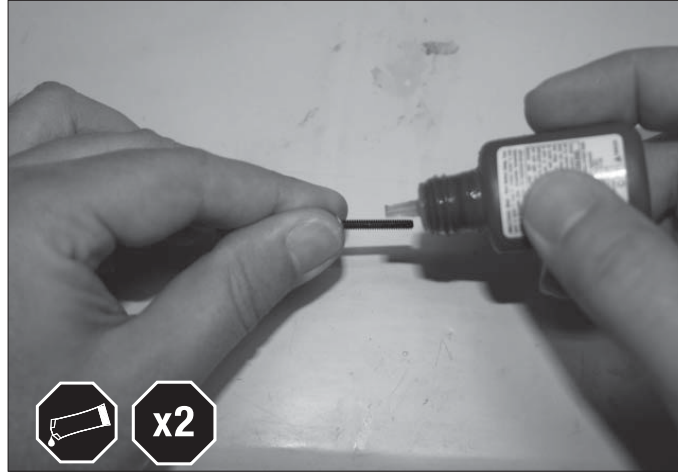

Install washers on the screw and apply thread lock to 4-40 x 1 1/4-inch elevator stab screws.

Legen Sie Unterlegscheiben in die Schraube ein und geben Sie Schraubensicherungslack auf die 4-40 x 1 1/4 Zoll-Schrauben des Höhenruderstabilisators.

Placez les rondelles puis appliquez du frein filet sur les vis longues de 32 mm et destinées à la gouverne de profondeur des stabilisateurs.

Installare la rondelle sulla vite e applicare dell'adesivo frenafili sulle viti dell'elevatore da 4-40 x 32 mm.

□□21



Use the #4 washers and 4-40 x 1 1/4-inch screws provided and complete the stab/elevator installation.

Verwenden Sie die mitgelieferten Unterlegscheiben Nummer 4 und die 4-40 x 1 1/4 Zoll-Schrauben, um die Montage von Leitwerk und Höhenruder abzuschließen.

Utilisez les rondelles n° 4 ainsi que les vis longues de 32 mm fournies afin d'achever la fixation de la gouverne de profondeur des stabilisateurs.

Utilizzare le rondelle n.4 e le viti da 4-40 x 1 32 mm fornite e completare l'installazione di stabilizzatore ed elevatore.

ELEVATOR SERVOS, CONTROL HORN AND STAB INSTALLATION • ZUSAMMENBAU DER HÖHENRUDERSERVOS, DES RUDERNHORNS UND DES STABILISATORS • ASSEMBLAGE DES SERVOS DE PROFONDEUR, DU GUIGNOL DE COMMANDE ET DES STABILISATEURS • INSTALLAZIONE DEI SERVI DELL'ELEVATORE, DELLA SQUADRETTA E DELLO STABILIZZATORE

□□22

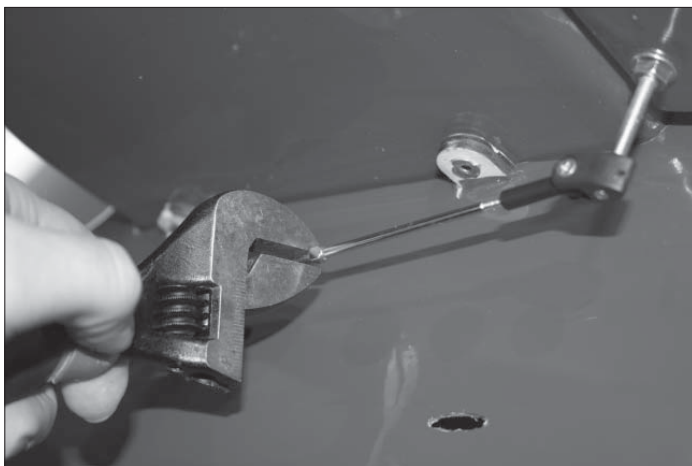

Use a crescent wrench and attach the Hangar 9 Pro-Link to both control horn and ball link.

Bringen Sie mithilfe eines Engländers den Hangar 9 Pro-Link an dem Ruderhorn und dem Kugelkopf an.

À l'aide d'une clé à molette, fixez la tige à bout fileté Hangar 9 au guignol de commande et à la chape à rotule.

Utilizzare una chiave regolabile e fissare l'Hangar 9 Pro-Link alla squadretta e all'attacco a sfera

□□23

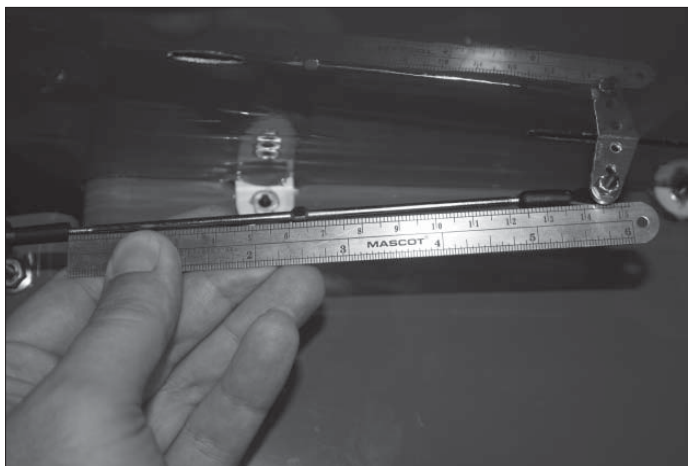

Power up the servo again and adjust the linkage until the elevator is at neutral position. Length of the linkage in between the control horn and the ball link should approximately be 123mm.

Schalten Sie das Servo erneut ein, und passen Sie die Verbindung so an, dass sich das Höhenruder in neutraler Stellung befindet. Die Länge der Verbindung zwischen dem Ruderhorn und dem Kugelkopf sollte etwa 123 mm betragen.

Alimentez à nouveau le servo et réglez le raccordement de telle sorte que la gouverne de profondeur se retrouve en position neutre. La longueur du raccordement entre le guignol de commande et la chape à rotule doit être d'environ 123 mm.

Alimentare nuovamente il servo e regolare il leveraggio finché l'elevatore non si trova in posizione neutra. La lunghezza del leveraggio tra la squadretta e l'attacco a sfera deve essere approssimativamente di 123 mm.

RUDDER SERVO AND PULL-PULL CABLE INSTALLATION • EINBAU VON HÖHENRUDERSERVO UND PULL-PULL-KABEL • ASSEMBLAGE DU CÂBLE « PULL-PULL » ET DU SERVO DE LA GOUVERNE DE DIRECTION • INSTALLAZIONE DEL SERVO DEL TIMONE E DEI CAVETTI DI COMANDO

□1



Prepare the rudder servo by inserting the rubber grommets and brass eyelets so that the ring faces the bottom of the servo. Temporarily mount the rudder servo such that the output shaft is facing the rear. Mark the mounting locations.

Bereiten Sie den Servo des Seitenruders vor, indem Sie die Gummitüllen in die Montagelaschen des Servos und die Messingösen so in die Tüllen des Servos einlegen, dass die Oberseite der Ringe auf die Unterseite des Servos zu liegen kommen. Bauen Sie den Seitenruderservo provisorisch so ein, dass die Ausgangswelle dem Heck des Modells gegenüber zu liegen kommt. Zeichnen Sie die Bohrlöcher an.

Préparez la gouverne de direction en plaçant les rondelles en caoutchouc et les œillets en laiton de telle sorte que l'anneau soient aligné sur la partie inférieure du servo. Assemblez temporairement le servo de la gouverne de direction de telle sorte que la tête du servo soit orientée vers l'arrière. Tracez une marque afin de repérer l'emplacement de l'assemblage.

Preparare il servo del timone inserendo i gommini e gli occhietti in ottone in modo che l'anello sia rivolto verso la parte inferiore del servo. Montare temporaneamente il servo del timone in modo che l'albero di uscita sia rivolto verso la parte posteriore.

□2



Using a pin vise or 1/16-inch drill bit, drill the mounting locations.

Bohren Sie mit einem Feilkolben oder einem 1/16 Zoll-Bohrer die Bohrlöcher auf.

À l'aide d'une micro-perceuse manuelle ou d'un forêt de 1,6 mm, percez les emplacements de fixation.

Utilizzando un trapano a mano con punta da 1,6 mm, forare le posizioni di montaggio.

□3



Install the servo screws and back them out.

Befestigen Sie die Schrauben für den Servo und nehmen Sie sie wieder heraus.

Fixez les vis du servo puis dévissez-les.

Installare le viti del servo e rimuoverle nuovamente.

□4

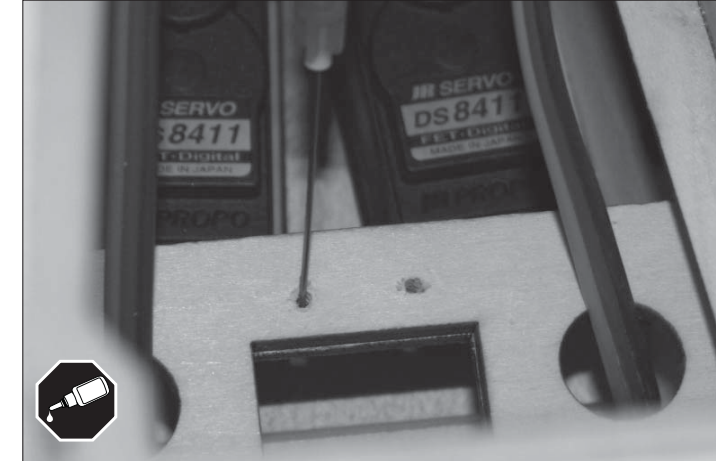

Apply some thin CA in the holes. This helps harden the servo mounting holes and prevent servo mounting screws from backing out.

Geben Sie etwas von dem dünnflüssigen Sekundenkleber auf die Löcher. Dies verstärkt die Montagelöcher für den Servo und verhindert so ein Herauslösen der Montageschrauben.

Appliquez un peu de colle CA (cyanoacrylate) de consistance fine dans les trous. Cette opération permet de renforcer les trous d'assemblage du servo ; ainsi les vis de maintien du servo ne se désolidariseront pas.

Applicare della colla ciano (CA) liquida nei fori. In questo modo si induriscono i fori di montaggio del servo e si impedisce la fuoriuscita delle relative viti.

□5

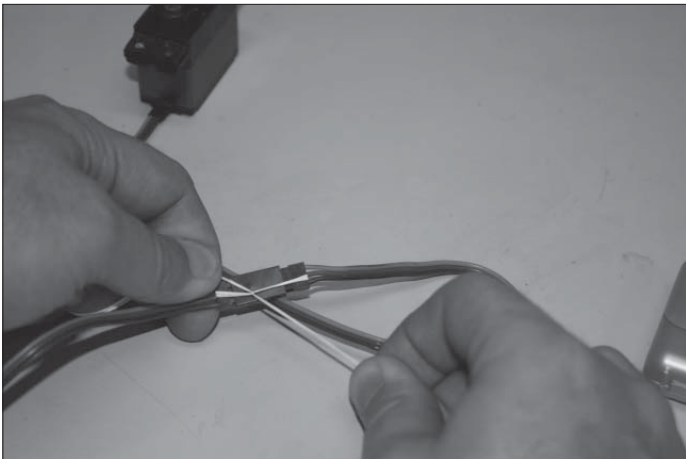

Secure the 48-inch extension to the rudder servo lead using a string.

Sichern Sie die 48 Zoll-Servokabelverlängerung mit einem Band an dem Seitenruder-Servokabel.

À l'aide d'une ficelle, sécurisez la rallonge de 122 cm qui relie le servo à la gouverne de direction.

Fissare la prolunga da 122 cm al cavo del servo del timone utilizzando un filo.

□6



Use a needle nose pliers and a rotary tool to cut the most outer hole of the 3-inch JR Servo Arm. This needs to be done on both sides of the arm.

Schneiden Sie mit einer Spitzzange und einem Drehbohrer das äußerste Loch des 3 Zoll-JR-Servoarm aus. Führen Sie dieselbe Bohrung auf der anderen Seite des Arms durch.

À l'aide d'une pince à long bec et d'une perceuse de précision, faites disparaître le trou situé le plus à l'extérieur sur l'arbre de servo JR de 76 mm. Cette opération doit être effectuée de part et d'autre du palonnier.

Utilizzare un paio di pinze con becchi ad ago e un trapano per tagliare il foro più esterno del braccio del servo JR. Questa operazione deve essere eseguita su entrambi i lati del braccio.

□7

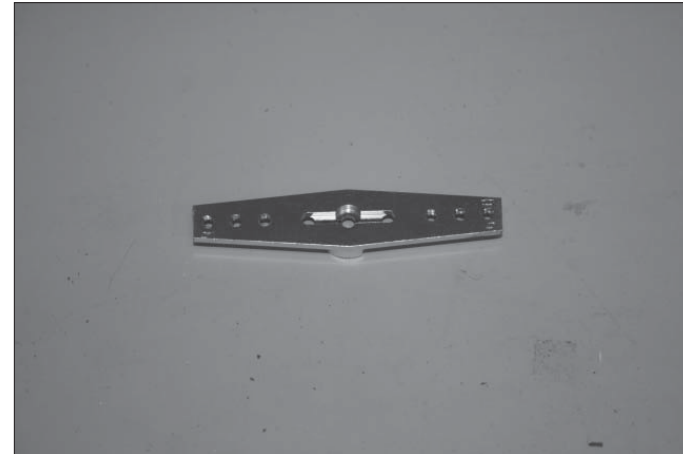

End result should look like the picture above.

Das Bauteil sollte wie auf dem Bild oben dargestellt aussehen.

Le résultat final doit ressembler à la photo ci-dessus.

Il risultato finale deve apparire come l'immagine sopra.

□8

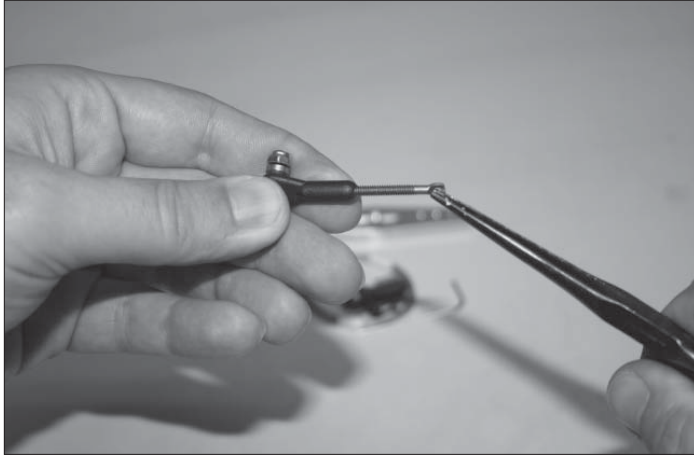

Screw the threaded stud into the ball link. Leave room for further adjustment that may be needed to achieve the correct tension on the rudder cable.

Schrauben Sie den Gewindebolzen in den Kugelkopf. Lassen Sie ein wenig Spiel, so dass die Spannung des Seitenruderkabels später wie erforderlich angepasst werden kann.

Vissez la tige filetée dans la chape à rotule. Ne serrez pas trop : vous aurez peut-être besoin d'un réglage ultérieur pour assurer que la tension du câble de la gouverne de direction est satisfaisante.

Avvitare il perno filettato nell'attacco a sfera. Lasciare spazio per un'ulteriore regolazione che può essere necessaria per ottenere la corretta tensione del cavetto del timone.

□9



Using a 1/4-inch socket wrench and 3/32-inch ball driver, mount the ball link over the servo arm in the order of bolt through the ball link, conical spacer with the flat end facing the servo arm, servo arm and then the locknut.

Montieren Sie den Kugelkopf mit einem 1/4 Zoll-Steckschlüssel und einem 3/32 Zoll-Kugelkopfschraubendreher über den Servoarm in der folgenden Reihenfolge über den Bolzen: Kugelkopf, konische Abstandhalter (mit dem flachen Ende gegen den Servoarm), Servoarm und Mutter.

À l'aide d'une clé à douille de 6,3 mm et d'un tournevis Allen de 2,4 mm, fixez la chape à rotule sur le palonnier du servo en faisant passer par la chape à rotule les éléments suivants : d'abord la rondelle conique avec la partie plate faisant face au palonnier, puis le palonnier, et enfin le contre-écrou.

Utilizzando una chiave a brugola da 6,3 mm e un cacciavite con testa a Allen da 2,4 mm, montare l'attacco a sfera sul braccio del servo nel seguente ordine: bullone attraverso l'attacco a sfera, distanziatore conico con l'estremità piatta rivolta verso il braccio del servo, braccio del servo e infine controdado.

□10

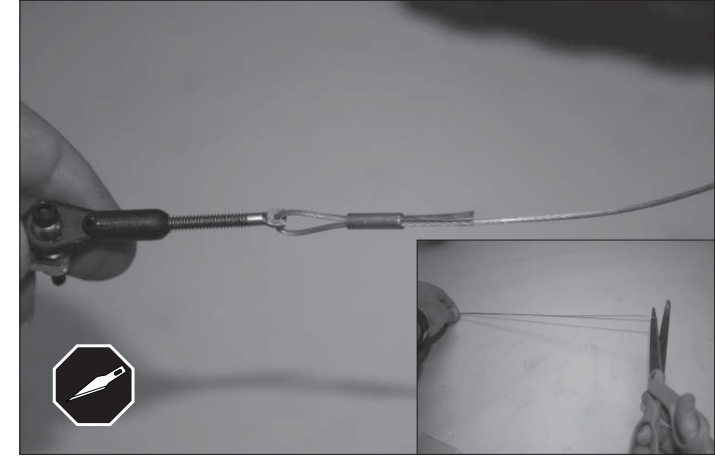

First cut the rudder cable provided in the kit into half. Then pass the cable through the brass crimp, stud hole and back through the crimp.

Teilen Sie zunächst das in dem Bausatz enthaltene Seitenruderkabel in zwei gleich lange Stücke. Führen Sie dann das Kabel durch das Messingcrimp, durch das Bolzenloch und wieder zurück durch das Crimp.

Coupez d'abord le câble de la gouverne de direction fourni dans le kit en deux parties égales. Faites passer ensuite le câble dans le tube de sertissage en étain, le trou de la tige puis à nouveau dans le tube de sertissage en étain.

Innanzitutto, tagliare a metà il cavetto del timone fornito nel kit. Passare quindi il cavo attraverso il nottolino in ottone, il foro del perno e nuovamente attraverso il nottolino.

□11

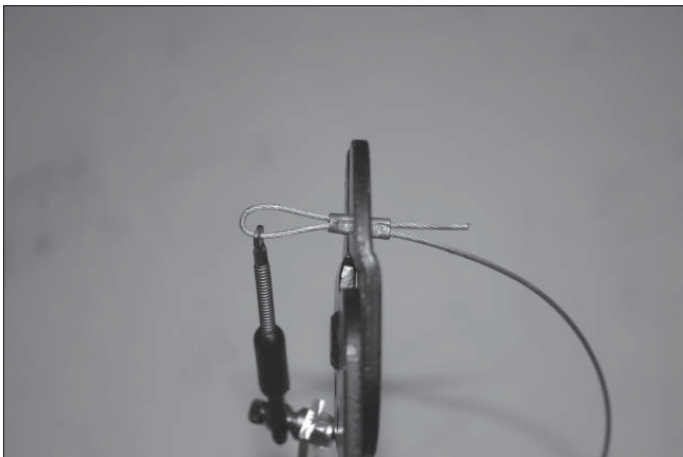

Use a crimper and crimp the cable.

Crimpen Sie das Kabel mit einer Crimpzange.

À l'aide de la pince à sertir, sertissez le câble.

Utilizzare un utensile per crimpatura per crimpare il cavo.

□12

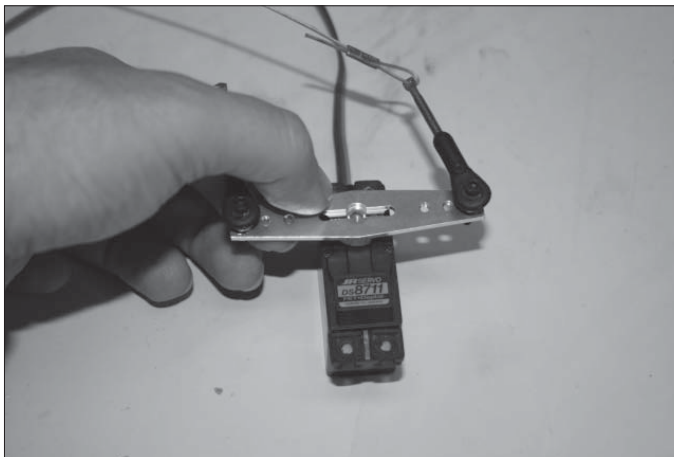

Temporarily power up the servo by connecting it to the receiver. With sub-trim on the radio at 0, mount the servo arm perpendicular to the servo body. use sub-trim if necessary to get the servo arm perfectly perpendicular to the center line of the servo.

Schalten Sie den Servo vorübergehend ein, indem Sie ihn an den Empfänger anschließen. Stellen Sie den Subtrimm des Senders auf 0 und montieren den Servoarm rechtwinklig zum Gehäuse. Verwenden Sie bei Bedarf das Subtrimm, um den Servoarm genau rechtwinklig zu der Mittellinie des Servos auszurichten.

Raccordez le servo au récepteur pour l'alimenter temporairement. Mettez les commandes (« sub-trim ») au neutre puis assemblez le palonnier du servo de telle sorte qu'il se retrouve perpendiculaire au servo. Si nécessaire, utilisez la fonction « sub-trim » (réglages de précision) afin de placer le palonnier de façon parfaitement perpendiculaire à la ligne médiane du servo.

Alimentare temporaneamente il servo collegandolo al ricevitore. Con il sub-trim sulla radio su 0, montare il braccio del servo perpendicolarmente al corpo del servo. Se necessario, utilizzare il sub-trim per posizionare il braccio del servo in modo perfettamente perpendicolare alla linea di centro del servo.

□13

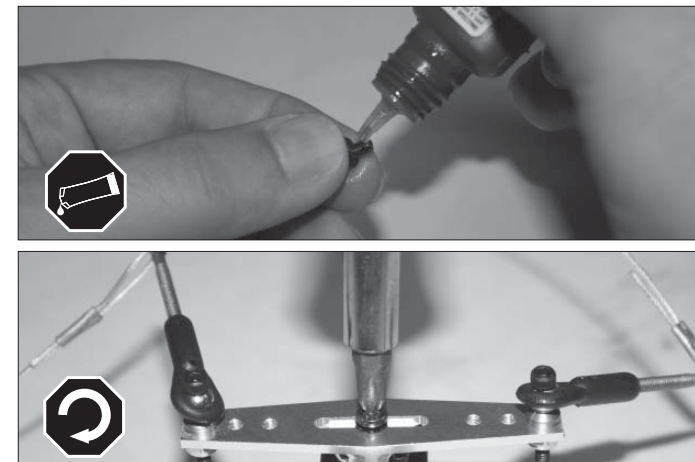

Disconnect the servo from the receiver. Apply thread lock to the center servo arm and mount it along with the lock washer provided with servo accessories.

Trennen Sie den Servo wieder von dem Empfänger. Geben Sie etwas Schraubensicherungslack auf die mittlere Schraube des Servoarms und montieren Sie ihn mit einer der Unterlegscheiben, die im Zubehör des Servos enthalten sind.

Débranchez le servo du récepteur. Appliquez du frein filet sur le filetage central du palonnier du servo puis fixez ce dernier à l'aide de la rondelle crantée fournie avec les accessoires du servo.

Scollegare il servo dal ricevitore. Applicare dell'adesivo frenafili al braccio del servo centrale e montarlo con la rondella elastica fornita con gli accessori del servo.

□14

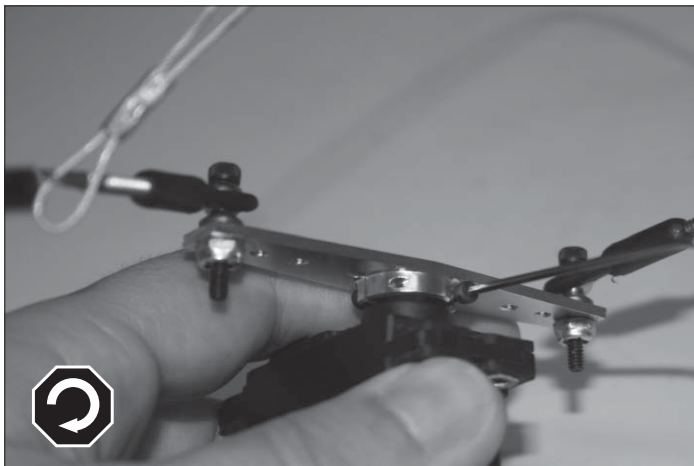

Screw in both arm set screws.

Schrauben Sie die beiden Befestigungsschrauben ein.

Serrez les deux vis servant à fixer le palonnier.

Avvitare entrambe le viti di fermo del braccio.

□15



Bend the servo extension a little and pass it through the servo bay and lighting hole and pull the extension.

Biegen Sie die Servoverlängerung ein wenig zurecht und führen Sie sie durch den Servoschacht und das Beleuchtungsloch und ziehen Sie dann die Erweiterung an.

Courbez légèrement la rallonge du servo pour la faire passer par le renforcement et le trou d'allègement du servo, puis tirez-la.

Piegare leggermente la prolunga del servo e passarla attraverso l'alloggiamento del servo e il foro di illuminazione, quindi tirare l'estensione.

□16

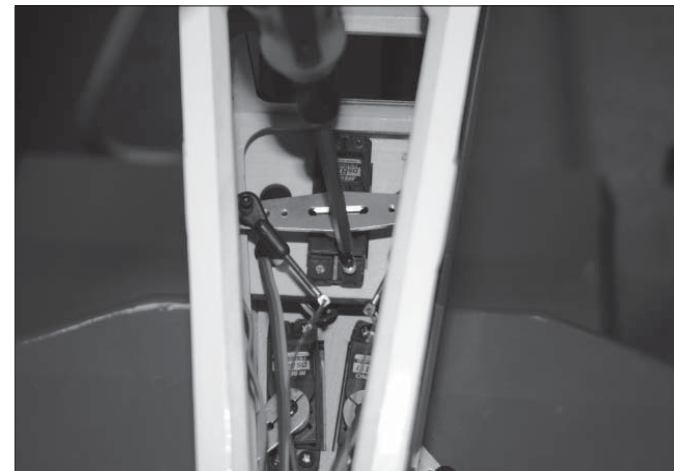

Mount the servo.

Montieren Sie das Servo.

Installez le servo.

Montare il servo.

□17

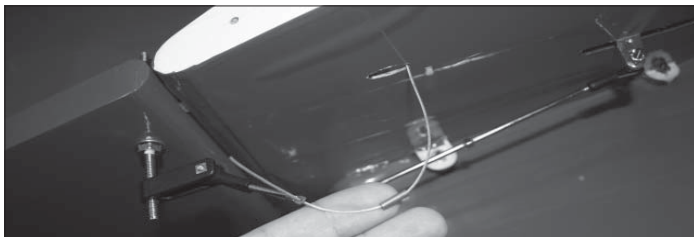

Criss Cross the rudder cables and pass them through the slots. Then pass the cable through the crimp, then stud and back through the crimp.

Führen Sie die Seitenruder Kabel über Kreuz durch die Schlitz. Führen Sie dann das Kabel durch die Crimphülse, durch den Bolzen und wieder zurück durch das Crimp.

Entrecroisez les câbles de la gouverne de direction, puis faites-les passer aux emplacements prévus à cet effet. Faites passer ensuite le câble dans le tube de sertissage, dans la tige puis à nouveau dans le tube de sertissage.

Incrocicare i cavetti del timone e passarli attraverso le fessure. Passare quindi il cavo attraverso il nottolino di ottone, il foro del perno e nuovamente attraverso il nottolino.

□18



Use masking tape and hold the rudder in neutral position. Then temporarily power up the servo.

Fixieren Sie das Seitenruder mit Abdeckband in neutraler Stellung. Schalten Sie dann das Servo vorübergehend wieder ein.

Utilisez un ruban adhésif de masquage afin de maintenir la gouverne de direction en position neutre. Raccordez ensuite le servo pour l'alimenter temporairement.

Utilizzando del nastro per mascheratura fissare il timone in posizione neutra. Quindi alimentare temporaneamente il servo.

□□19

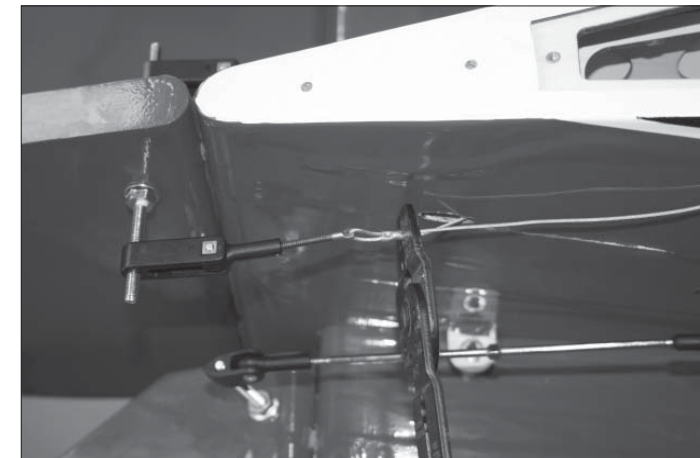

Pull the cable with a pair of pliers until servo starts buzzing and cable feels tight. Then crimp the cable using a crimper.

Ziehen Sie das Kabel mit einer Zange, bis der Servo zu brummen anfängt und das Kabel fühlbar gespannt ist. Crimpen Sie das Kabel dann mit einer Crimpzange.

Tirez le câble à l'aide d'une pince jusqu'à ce que le servo commence à bourdonner et que le câble semble tendu. Ensuite, à l'aide de la pince à sertir, sertissez le câble.

Tirare il cavo con un paio di pinze finché il servo non inizia a emettere un ronzio e il cavo non risulta teso. Quindi crimpare il cavo utilizzando un utensile per crimpatura.

□□20

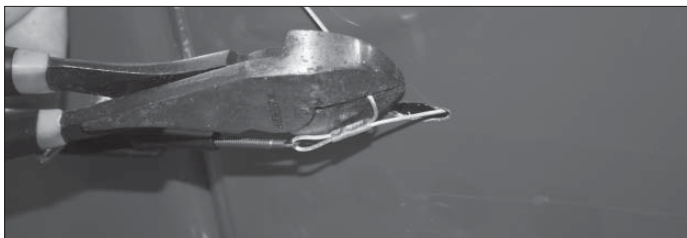

Cut the excess cable. Once both sides are crimped, use a needle nose plier or a vise grip and turn the stud in to take out any slack in the cable. Adjust after few flights if need be.

Kürzen Sie das Kabel, indem Sie das nicht benötigte Ende abschneiden. Wenn beide Enden gecrimpt sind, benötigen Sie eine FSpitzzange oder eine Gripzange, um den Bolzen einzudrehen und so das Kabel straff zu ziehen. Straffen Sie das Kabel nach einigen Flügen bei Bedarf nach.

Coupez la longueur de câble superflue. Une fois que les deux côtés sont sertis, aidez-vous d'une pince à long bec ou d'une pince-étau pour faire tourner la tige de telle sorte que le câble soit parfaitement tendu. Si nécessaire, procédez de nouveau à ce réglage après quelques vols.

Tagliare il cavo in eccesso. Dopo aver crimpato entrambe le estremità, utilizzare un paio di pinze con becchi ad ago e avvitare il perno per tendere il cavetto. Se necessario, regolare nuovamente dopo alcuni voli.

□21

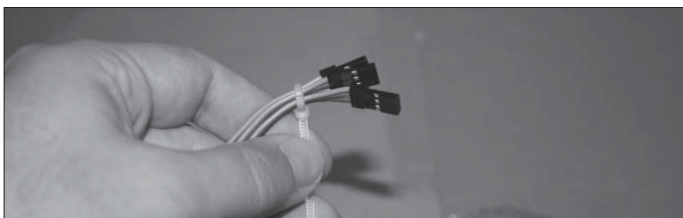
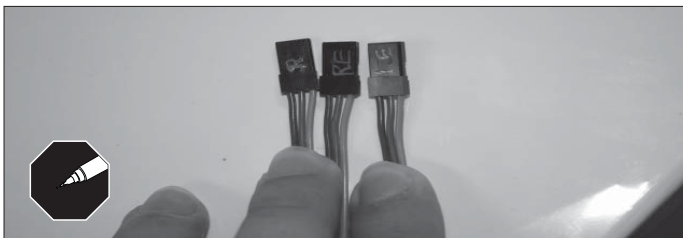

Use a felt-tip pen and mark the extension leads to their appropriate surface. i.e R for Rudder, RE for Right Elevator and LE for Left Elevator. Wrap a zip tie around the leads.

Markieren Sie mit einem Filzstift die Kabel der Erweiterung entsprechend der zugehörigen Fläche, S für Seitenruder, RH für das rechte Höhenruder und LH für das linke Seitenruder. Binden Sie die Kabel mit einem Kabelbinder zusammen.

À l'aide d'un crayon-feutre, indiquez vers quel élément mène la rallonge : par exemple, GD pour « gouverne de direction », GPR pour « gouverne de profondeur droite » ou GPG pour « gouverne de profondeur gauche ».

Utilizzando un pennarello, contrassegnare i connettori delle prolunghe indicando la superficie appropriata. Ad esempio, T per timone, ED per elevatore destro e ES per elevatore sinistro. Fissare i connettori con una fascetta.

□22

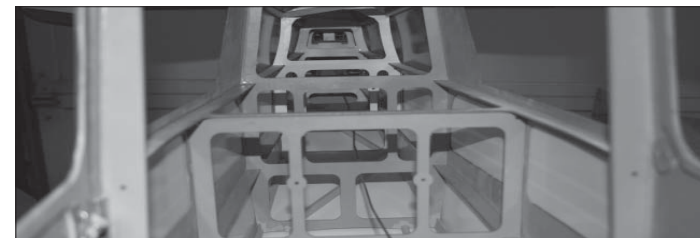

Pass a 36-inch rod with a hook through the fuselage and grab the extension leads of both elevators and the rudder. Wrap masking tape over the rod and extension leads.

Führen Sie eine 36 Zoll-Stange mit einem Haken durch den Rumpf und nehmen Sie die die Verlängerungskabel für Höhen- und Seitenruder auf. Umwickeln Sie die Stange und die Erweiterungskabel mit Abdeckband.

Faites passer à travers le fuselage une baguette de 91 cm dotée d'un crochet afin d'accrocher les câbles de rallonge des deux gouvernes de profondeur et de la gouverne de direction. Entourez la baguette et les câbles de rallonge d'un ruban adhésif de masquage.

Passare un'asta da 91 cm con un gancio attraverso la fusoliera e afferrare i connettori delle prolunghe degli elevatori e del timone. Avvolgere del nastro per mascheratura sull'asta e sui connettori delle prolunghe.

□□23

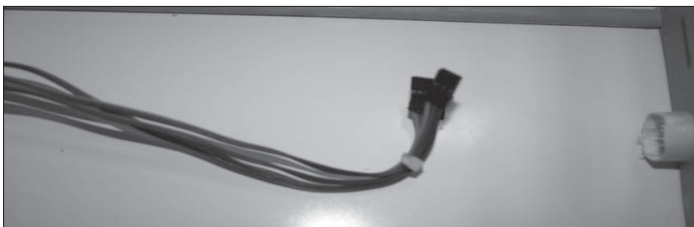

Pull the wire bundle close to the wire guide location and then push it in the wire guide until it exits the other side.

Ziehen Sie das Kabelbündel dicht an die Kabelführung heran und drücken Sie es dann durch die Führung durch, so dass sie auf der anderen Seite wieder austritt.

Tirez sur le paquet de fils jusqu'à l'emplacement qui lui est destiné, puis passez-le dans le guide-fil jusqu'à ce qu'il ressorte à l'autre extrémité.

Disporre il fascio di fili accanto alla posizione della guida dei fili e spingerlo nella guida dei fili finché non esce dall'altro lato.

□24

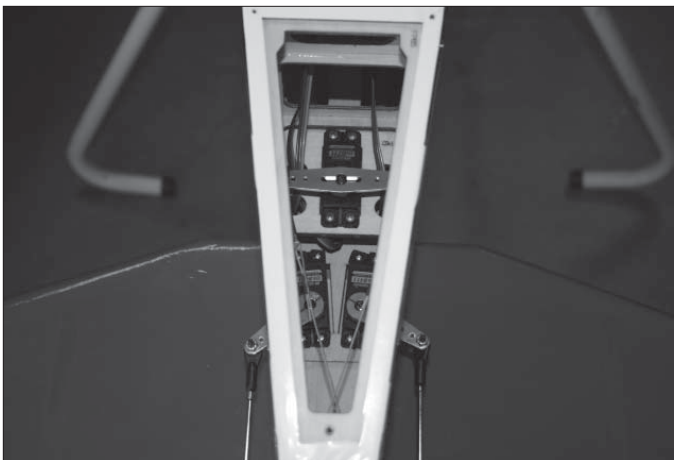

The picture above shows the final installation of rudder servo and pull-pull cable after all extensions are pulled through the fuselage.

Das Bild oben zeigt die fertige Montage von Seitenruderservo und Pull-Pull-Kabel, nachdem alle Erweiterungen durch den Rumpf geführt wurden.

La photo ci-dessus montre comment achever l'assemblage du servo de la gouverne de direction et du câble « pull-pull » après avoir fait passer toutes les rallonges à travers le fuselage.

L'immagine sopra mostra l'installazione finale del servo del timone e del cavetto di comando dopo che tutte le prolunghe sono state piazzate attraverso la fusoliera.

□25

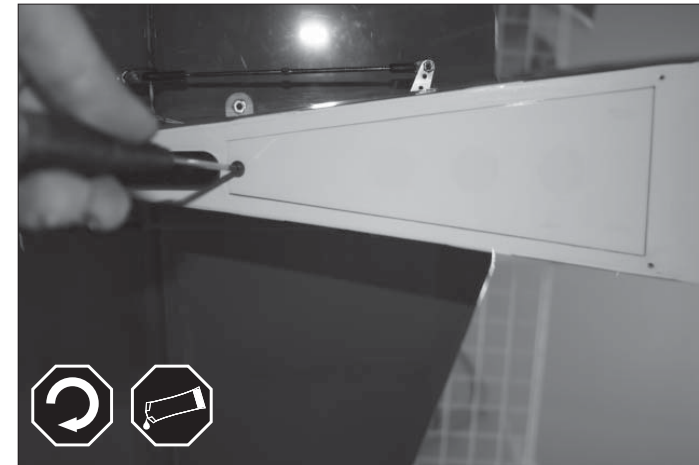

Use the washer and 4-40 screw provided and apply some thread lock to the 4-40 screw, mount the elevator/rudder hatch.

Geben Sie etwas Schraubensicherungslack auf die beiliegende 4-40-Schraube des Servoarms und legen Sie die Unterlegscheiben ein. Montieren Sie die Abdeckung des Höhen- und Seitenruders.

Utilisez la rondelle et la vis longue de 19 mm, appliquez du frein filet sur le filetage de la vis puis fixez la trappe de la gouverne de profondeur/direction.

Utilizzare la rondella e la vite da 4-40 in dotazione e applicare dell'adesivo frenafili alla vite da 4-40, quindi montare il portello di elevatore e timone.

□1



Place the tiller arm over the rudder such that it is parallel with the control horn bolt and mark the mounting locations.

Stecken Sie den Ruderarm so auf das Seitenruder so auf, dass er parallel zu dem Ruderhorn zu liegen kommt und zeichnen Sie dann die Montagepunkte an.

Placez le palonnier de dérive sur la gouverne de direction de telle sorte qu'il soit parallèle à la fixation du guignol de commande, puis tracez une marque pour indiquer les emplacements d'assemblage.

Posizionare il braccio della squadretta sul timone parallelamente al bullone della squadretta e contrassegnare le posizioni di montaggio.

□2



Use a pin vise or 1/16-inch drill bit and drill two pilot holes on the marked mounting locations.

Bohren Sie mit einem Feilkolben oder einem 1/16 Zoll-Bohrer die Führungslöcher an den markierten Montagestellen aus.

À l'aide d'une micro-perceuse manuelle ou d'une mèche de 1,6 mm, percez deux trous de guidage sur les emplacements de fixation que vous avez indiqués.

Utilizzando untrapano a mano con punta da 1,6 mm, praticare due fori pilota in corrispondenza delle posizioni di montaggio contrassegnate.

□3



Run the mounting screws in and out of the holes.

Testen Sie die Bohrlöcher, auf reibungsarmen Kontakt, indem Sie sie die Schrauben probeweise einführen.

Serrez les vis d'assemblage dans les trous prévus à cet effet, puis dévissez-les complètement.

Inserire e rimuovere le viti nei fori.

TAIL WHEEL ASSEMBLY INSTALLATION • ZUSAMMENBAU DES SPORNRADES • FIXATION ET MONTAGE DE LA ROULETTE DE QUEUE • FIXATION ET MONTAGE DE LA ROULETTE DE QUEUE • INSTALLAZIONE DEL GRUPPO RUOTINO DI CODA

□4



Apply some thin CA in the holes and allow time for the glue to dry.

Geben Sie etwas dünnflüssigen Sekundenkleber in die Bohrlöcher und warten Sie einige Sekunden, damit der Kleber trocknen kann.

Appliquez un peu de colle CA (cyanoacrylate) de consistance fine et laissez-lui le temps de sécher.

Applicare della colla ciano (CA) liquida nei fori e attendere che la colla si asciughi.

□5

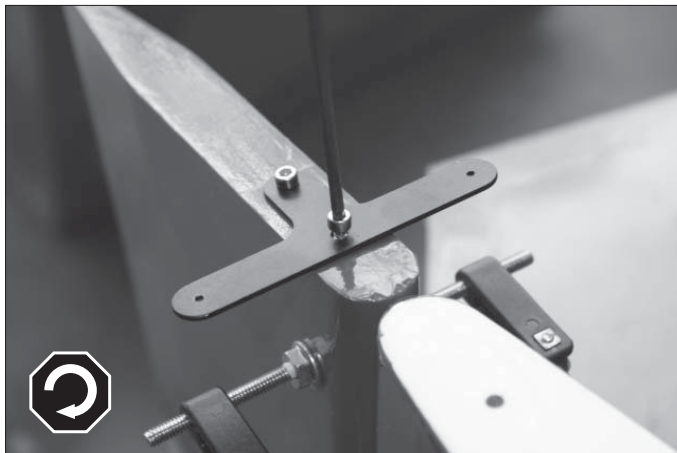

Complete the tiller arm installation by tightening the wood screws.

Ziehen Sie die Holzschrauben an dem Ruderarm fest, um die Montage abzuschließen.

Achez la fixation du palonnier de la dérive en serrant les vis en bois.

Completare l'installazione della squadretta sul timone serrando le viti da legno.

□6



Insert the 4-40 x 5/8-inch screws in the tail gear bracket and apply thread lock to the screws.

Legen Sie die 4-40 x 5/8 Zoll-Schrauben in die Halterung der Spornradhalterung ein und geben Sie Spornradhalter auf die Schrauben.

Placez les vis longues de 1,6 mm dans la jambe de fixation de la roulette de queue et appliquez du frein filet sur le filetage des vis.

Inserire le viti da 4-40 x 15,87 mm nel supporto del carrello di coda e applicare dell'adesivo frena filetti alle viti.

TAIL WHEEL ASSEMBLY INSTALLATION • ZUSAMMENBAU DES SPORNRADES • FIXATION ET MONTAGE DE LA ROULETTE DE QUEUE • FIXATION ET MONTAGE DE LA ROULETTE DE QUEUE • INSTALLAZIONE DEL GRUPPO RUOTINO DI CODA

□7

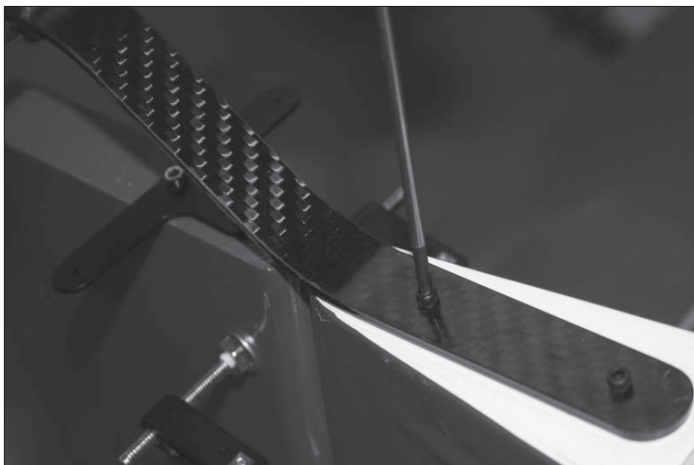

Use a 3-32-inch ball driver and complete the installation of the tail bracket.

Montieren Sie die Heckhalterung mit einem 3/32 Zoll-Kugelkopfschraubendreher, um den Einbau der Komponenten abzuschließen.

À l'aide d'un tournevis Allen de 2,4 mm, achevez la fixation de l'empattement de la roulette de queue.

Utilizzando un cacciavite con testa Allen da 2,4 mm completare l'installazione del supporto di coda.

□8

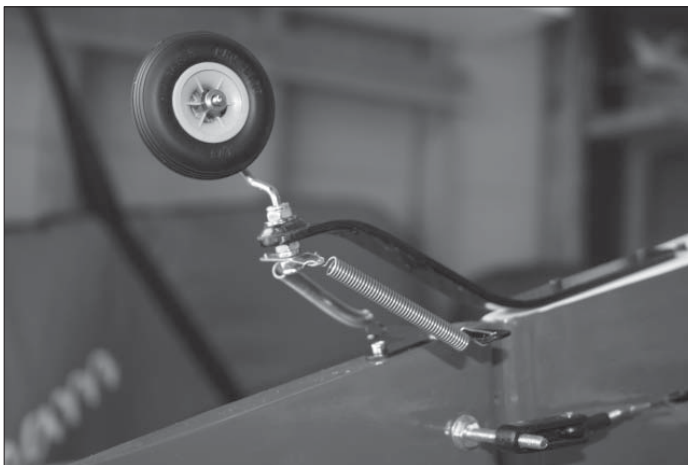

Hook the springs to the T-bracket from the tiller arm. Pass through the hole and wrap the spring around the arm a couple of times.

Haken Sie die Federn in die T-Spange des Ruderarms ein. Führen Sie sie durch das Loch und wickeln Sie sie einige Male um den Ruderarm.

Accrochez les ressorts du palonnier de la dérive à l'équerre en T. Faites passer le ressort dans le trou et enroulez-le deux ou trois fois autour du palonnier.

Agganciare le molle alla staffa a T dal braccio dell'asta. Passare le molle attraverso il foro e avvolgerle attorno al braccio un paio di volte.

SWITCH AND REGULATOR INSTALLATION • EINBAU DES SCHALTERS UND DES REGLERS • INSTALLATION DES INTERRUPTEURS ET DES RÉGULATEURS • INSTALLAZIONE DEGLI INTERRUTTORI E DEI REGOLATORI

□1

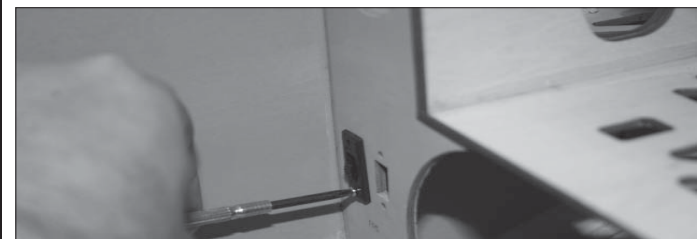

Mount both regulator switches in the allocated locations. Apply small amount of thread lock on the screws.

Bauen Sie die beiden Regler an der vorgesehenen Stelle ein. Geben Sie etwas Schraubensicherungslack auf die Schrauben.

Fixez les deux interrupteurs des régulateurs aux emplacements prévus à cet effet. Appliquez très légèrement du frein filet sur les vis.

Montare entrambi gli interruttori dei regolatori nelle posizioni appropriate. Applicare una piccola quantità di adesivo frena filetti alle viti.

□□2

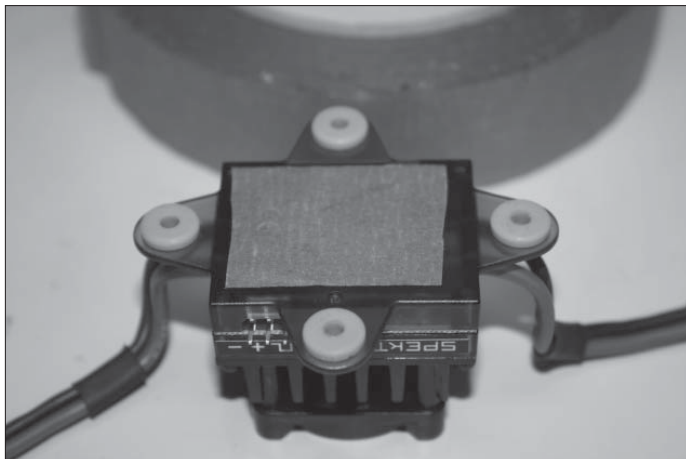

Apply masking tape to the back of the regulators.

Befestigen Sie auf der Rückseite der Regler Abdeckband.

Appliquez du ruban adhésif de masquage sur l'arrière des régulateurs.

Applicare del nastro per mascheratura sul retro dei regolatori.

□□3



Apply a piece of double sided tape to the masking tape.

Befestigen Sie an dem Abdeckband ein Stück doppelseitiges Klebeband.

Appez un morceau de ruban adhésif double face sur le ruban adhésif de masquage.

Applicare un pezzo di nastro biadesivo al nastro per mascheratura.

□□4

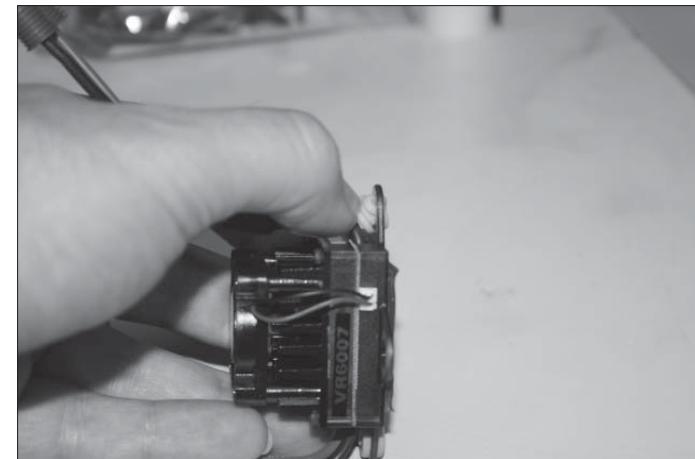

Remove the rubber grommets from the regulator mounting tabs.

Entfernen Sie die Gummitüllen aus den Montagelassen des Reglers.

Retirez les rondelles en caoutchouc situées sur les empattements de fixation du régulateurs.

Rimuovere i gommini dalle linguette di montaggio del regolatore.

SWITCH AND REGULATOR INSTALLATION • EINBAU DES SCHALTERS UND DES REGLERS • INSTALLATION DES INTERRUPTEURS ET DES RÉGULATEURS • INSTALLAZIONE DEGLI INTERRUTTORI E DEI REGOLATORI

□5

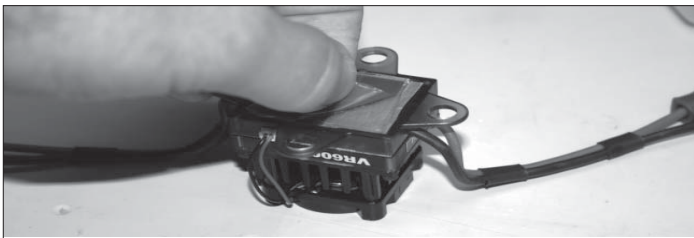

Peel off the back side of double sided tape and mount the regulators .

Ziehen Sie die Schutzfolie des doppelseitigen Klebandes ab und befestigen Sie den Regler.

Retirez l'opercule de l'adhésif double face et fixez les régulateurs.

Rimuovere la pellicola posteriore dal nastro biadesivo e montare i regolatori.

RECEIVER INSTALLATION • EINBAU DES EMPFÄNGERS • INSTALLATION DU RÉCEPTEUR • INSTALLAZIONE DEL RICEVITORE

□1

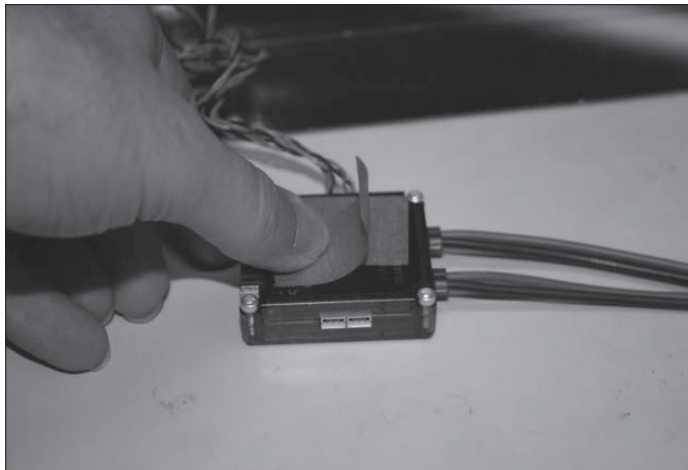

Apply masking tape to the back of the power-safe receiver.

Befestigen Sie auf der Rückseite des PowerSafe-Empfängers Abdeckband.

Appliquez du ruban adhésif de masquage sur l'arrière du récepteur doté d'un commutateur de sécurité.

Applicare del nastro per mascheratura al ricevitore power-safe.

□2

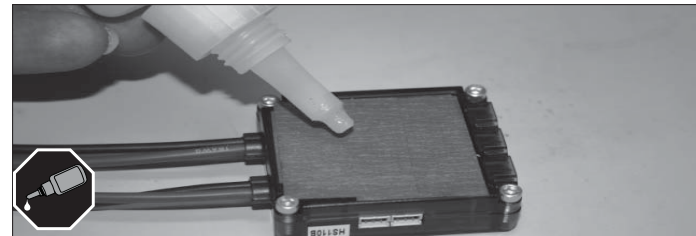

Apply some medium CA to the masking tape and glue a piece of ¼-inch thick foam to the masking tape.

Geben Sie etwas flüssigen Sekundenkleber auf das Abdeckband und kleben Sie ein Stück 6 mm dicken Schaumstoff auf das Abdeckband.

Utilisez une colle CA (cyanoacrylate) de consistance moyenne pour apposer un morceau de mousse d'une épaisseur de 6 mm sur le ruban adhésif de masquage.

Applicare colla CA media al nastro per mascheratura e incollare un pezzo di schiuma di 6 mm di spessore al nastro per mascheratura

□3

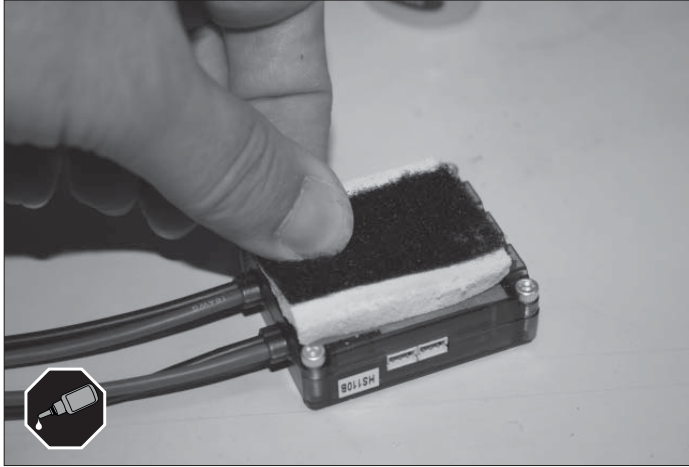

Using medium CA and glue a piece of hook and loop to the foam.

Kleben Sie mit dem flüssigen Sekundenkleber ein Stück Klettband auf den Schaumstoff.

Utilisez une colle CA (cyanoacrylate) de consistance moyenne pour fixer un morceau de bande auto-agrippante sur la mousse.

Utilizzando colla CA media, incollare un pezzo di nastro a strappo alla schiuma.

□4

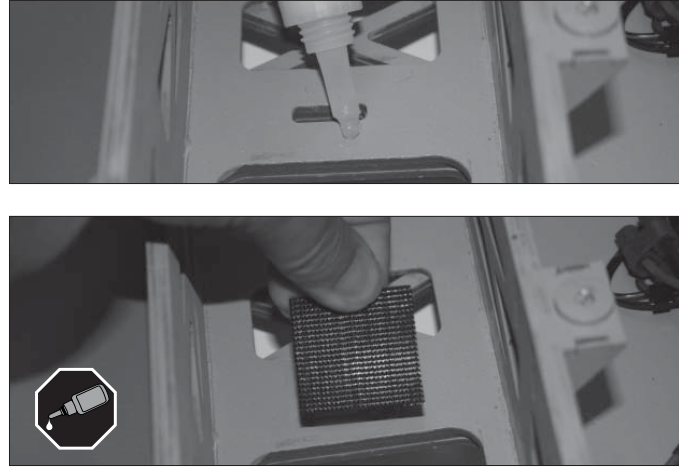

Apply medium CA to the receiver tray and glue opposite side of hook and loop used on the receiver.

Geben Sie flüssigen Sekundenkleber auf das Empfängerfach und kleben Sie dann die die komplementäre Seite des Klettbandes für den Empfänger auf.

Appliquer une colle CA (cyanoacrylate) de consistance moyenne sur le plateau destiné à accueillir le récepteur, ce qui vous permettra d'y fixer l'autre partie du morceau de bande auto-agrippante.

Applicare colla CA media al vano del ricevitore e incollare il lato opposto del nastro a strappo utilizzato sul ricevitore.

□5

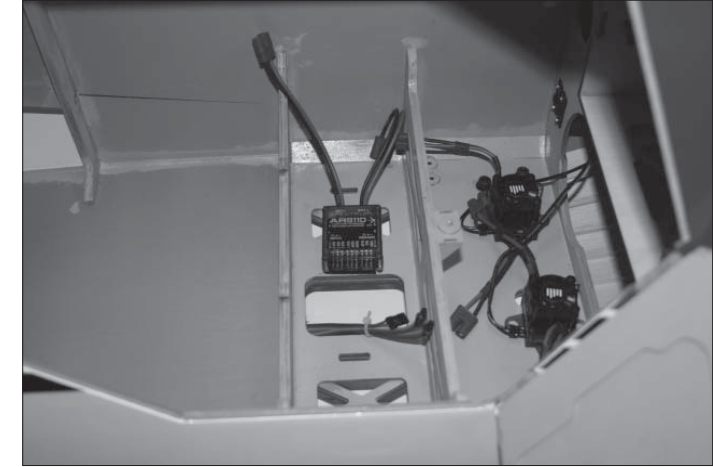

Wait until CA is dry or use an accelerator before mounting the receiver over the hook and loop.

Warten Sie, bis der Sekundenkleber getrocknet ist (oder verwenden Aktivator-spray), und montieren Sie dann den Empfänger mit dem Klettband.

Attendez que la colle CA soit sèche ou utilisez un accélérateur de séchage avant de fixer le récepteur sur le morceau de bande auto-agrippante.

Attendere che il CA si asciughi o utilizzare un accelerante prima di montare il ricevitore sul nastro a strappo.

□6

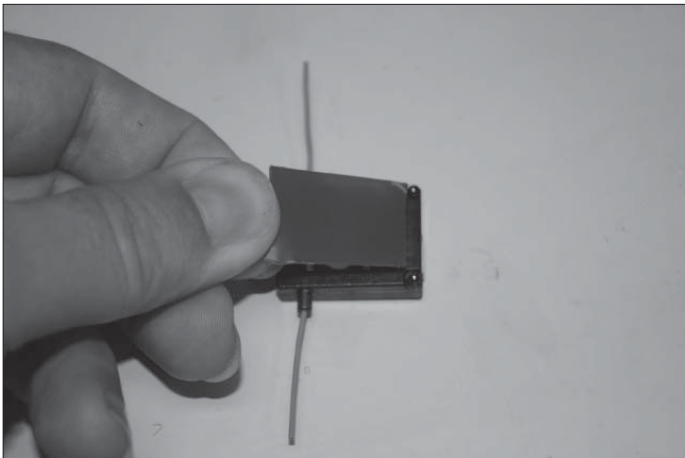

Use a piece of double sided tape to mount the remote receivers.

Befestigen Sie Satellitenempfänger mit einem Stück doppelseitigem Klebeband.

Utilisez un morceau d'adhésif double face pour fixer les récepteurs satellite.

Utilizzare un pezzo di nastro biadesivo per montare i ricevitori remoti.

□7



Location of remote receiver number 1.

Position des Satellitenempfänger 1.

Emplacement du récepteur satellite numéro 1

Posizione del ricevitore remoto numero 1.

□8

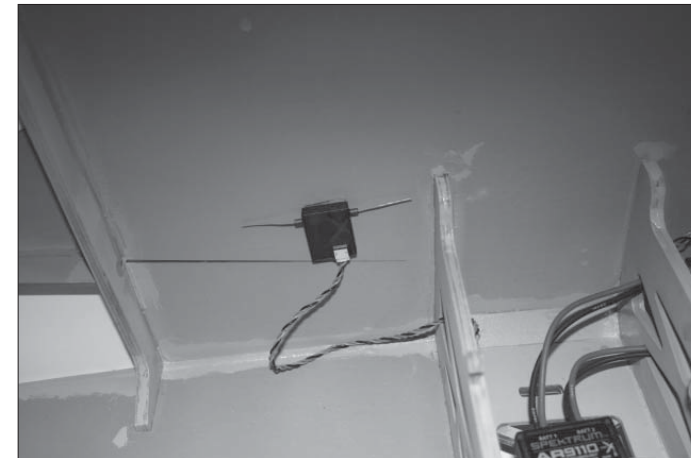

Location of remote receiver number 2.

Satellitenempfänger des Fernempfängers 2.

Emplacement du récepteur satellite numéro 2.

Posizione del ricevitore remoto numero 2.

**RECEIVER INSTALLATION • EINBAU DES EMPFÄNGERS
• INSTALLATION DU RÉCEPTEU DU RÉCEPTEUR • IN-
STALLAZIONE DEL RICEVITORE**

□9

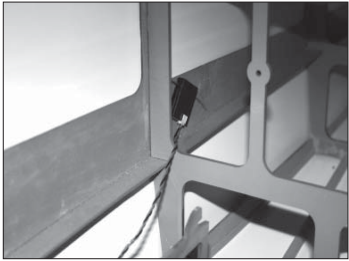

Location of the remote receiver number 3 and 4.

Position der Satellitenempfänger 3 und 4.

Emplacement des récepteurs satellite numéros 3 et 4.

Posizioni dei ricevitori remoti numero 3 e 4.

**RECEIVER BATTERY INSTALLATION • EINBAU DES EMPFÄNGERAKKUS • INSTALLATION DES BATTERIES DU RÉ-
CEPTEUR • INSTALLAZIONE DELLE BATTERIE DEL RICEVITORE**

□□1



Apply masking tape to the back of the receiver battery.

Befestigen Sie auf der Rückseite des Empfängerakkus Abdeckband.

Appliquez du ruban adhésif de masquage sur l'arrière de la batterie du récepteur.

Applicare del nastro per mascheratura al retro della batteria del ricevitore.

□□2



Use medium CA and glue a piece of hook and loop to the masking tape.

Kleben Sie mit dem flüssigen Sekundenkleber ein Stück Klettband auf das Abdeckband.

Utilisez une colle CA (cyanoacrylate) de consistance moyenne pour fixer un morceau de bande auto-agrippante sur le ruban adhésif de masquage.

Utilizzando colla CA media, incollare un pezzo di nastro a strappo al nastro per mascheratura.

□3

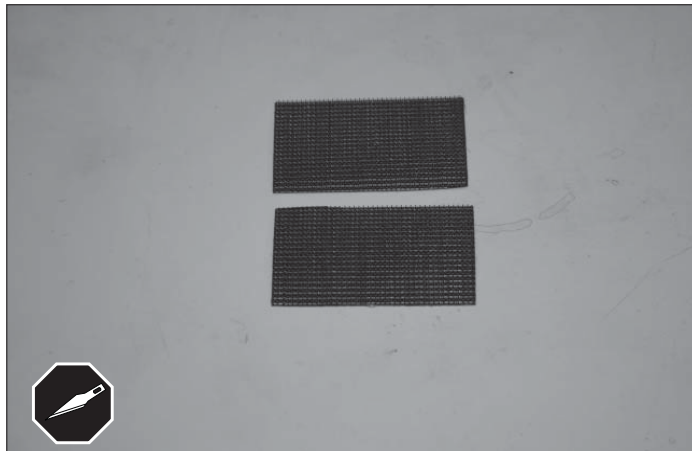

Cut two pieces of the opposite side of hook and loop to glue to inside the engine box where the batteries are to be installed.

Schneiden Sie zwei Stücke von der komplementären Seite des Klettbands für die Innenseiten des Motorraums ab, wo die Akkus montiert werden sollen.

Coupez deux morceaux (mâle et femelle) d'une bande auto-agrippante puis collez-les à l'intérieur du boîtier moteur, à l'emplacement où seront installées les batteries.

Tagliare due pezzi di nastro a strappo di lato opposto da incollare all'interno del vano motore in cui occorre installare le batterie.

□□4

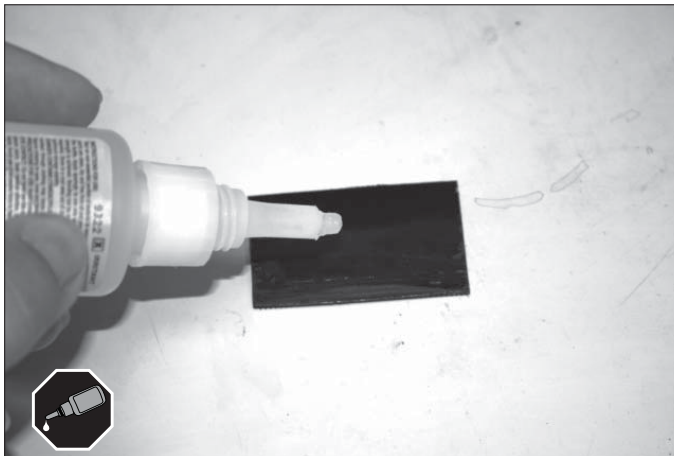

Apply medium CA to the back of hook and loop.

Geben Sie flüssigen Sekundenkleber auf die Rückseite des Klettbands.

Appliquez une colle CA (cyanoacrylate) de consistance moyenne sur l'arrière d'un morceau de bande auto-agrippante.

Applicare colla CA media al retro del nastro a strappo.

□5

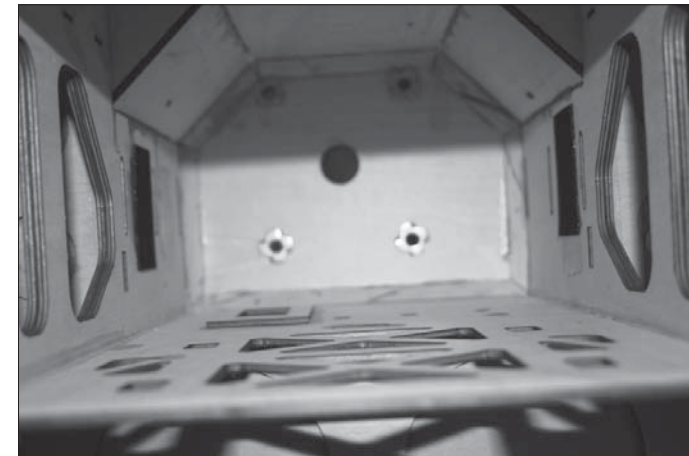

Stick the pieces to the inside side walls of the engine box between the slots as depicted above.

Kleben Sie die Klettbandstücke zwischen den Schlitzten in den Motorraum ein, wie in dem Bild dargestellt.

Collez ces éléments sur les parois intérieures du boîtier moteur, entre les emplacements, tel qu'illustré sur la photo ci-dessus.

Incollare i ritagli alle pareti interne del vano motore tra le fessure, come illustrato sopra.

□6

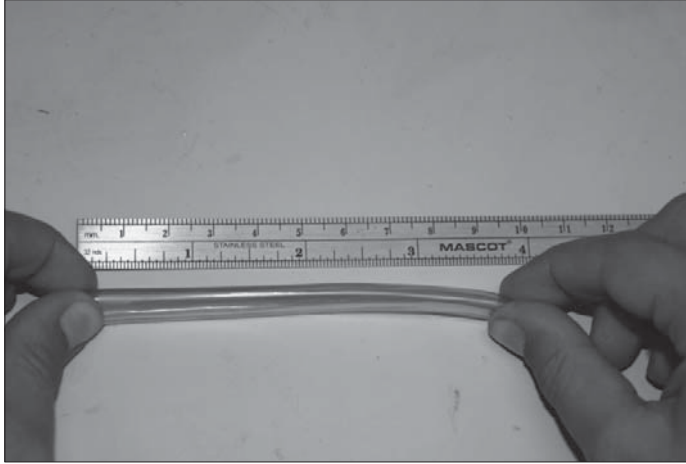

Cut 4 pieces of 4-inch long large fuel line.

Schneiden Sie vier Stücke 4 Zoll lange, weite Kraftstoffleitungen zurecht.

Dans un rouleau de durite, coupez quatre morceaux d'une longueur de 10 cm.

Tagliare 4 pezzi di tubetto di alimentazione lunghi 10 cm.

□□7



Mount the batteries.

Einbau der Akkus.

Fixez les batteries.

Montare le batterie.

□□8



Pass the tie wrap from the slot on the outside of the engine box to inside.

Führen Sie den Kabelbinder durch den Schlitz in den Motorraum, wie in dem Bild oben dargestellt.

Au niveau de l'emplacement du boîtier moteur, faites passer un collier nylon de l'extérieur vers l'intérieur.

Passare la fascetta dalla fessura sull'esterno del vano motore all'interno

□□9

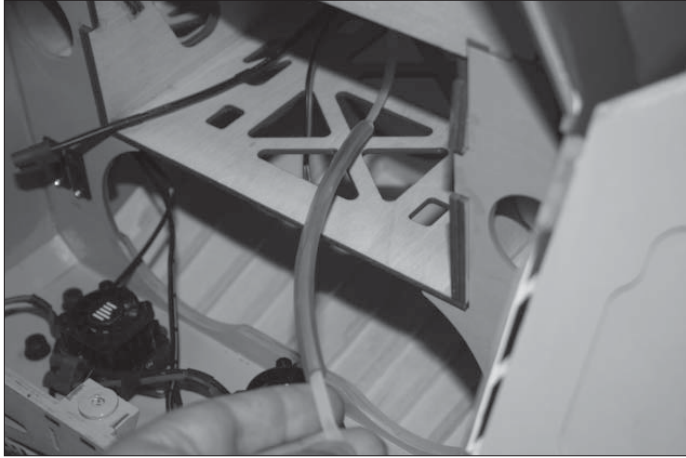

Grab the tie wrap from inside and pass the fuel line through it.

Fassen Sie den Kabelbinder im Innenraum und führen Sie die Kraftstoffleitung hindurch.

Soulevez légèrement le collier nylon puis faites passer la durite à l'intérieur, dans l'espace ainsi créé.

Afferrare la fascetta dall'interno e passare il tubetto di alimentazione all'interno di essa.

□10



Tighten the tie wraps from outside of the engine box and cut the excess.

Ziehen Sie die Kabelbinder wieder aus dem Inneren des Motorraums heraus und kürzen Sie sie.

Au niveau de l'emplacement du boîtier moteur, serrez le collier nylon puis coupez la longueur superflue.

Stringere le fascette dall'esterno del vano motore e tagliarne la parte in eccesso.

□□11

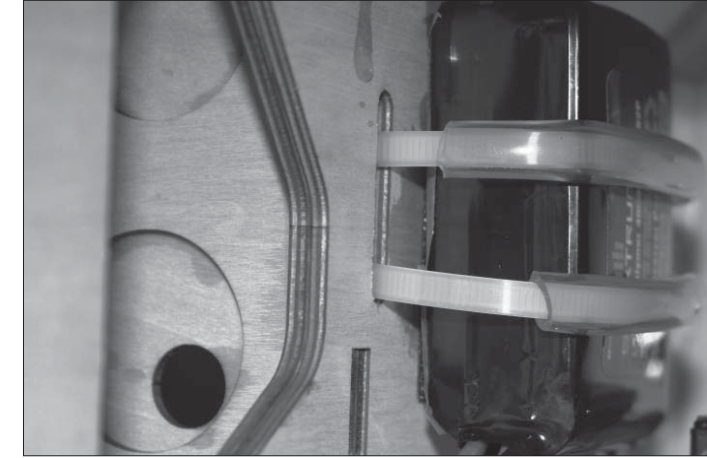

For safety purpose, double up the tie wraps on each battery as in the picture above.

Sichern Sie die Akkus aus Sicherheitsgründen durch je einen zweiten Kabelbinder wie in dem Bild oben gezeigt.

Pour des questions de sécurité, doublez chaque collier nylon autour de chaque batterie, tel qu'illustré sur la photo.

Per motivi di sicurezza, raddoppiare le fascette su ogni batteria come illustrato nella figura sopra.

IGNITION MODULE, BATTERY AND SWITCH INSTALLATION • EINBAU VON ZÜNDMODUL, AKKU UND SCHALTER • INSTALLATION DU MODULE D'ALLUMAGE, DES BATTERIES ET DE L'INTERRUPTEUR CORRESPONDANT • INSTALLAZIONE DEL MODULO DI ACCENSIONE, DELLA BATTERIA E DELL'INTERRUTTORE

□1

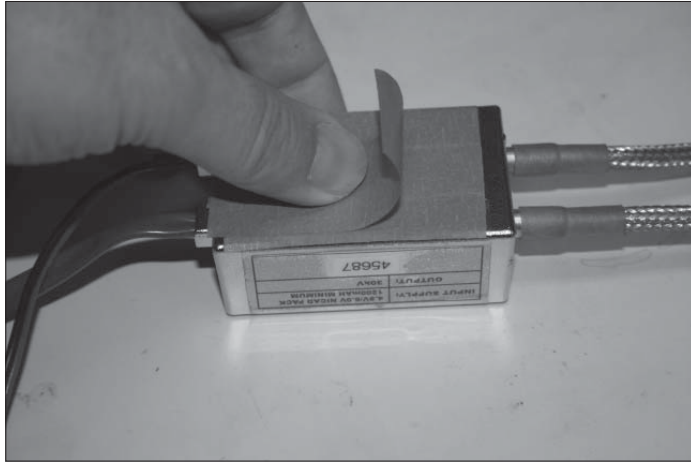

Apply masking tape to the back of ignition module.

Befestigen Sie auf der Rückseite des Zündmoduls Abdeckband.

Appliquez du ruban adhésif de masquage sur l'arrière du module d'allumage.

Applicare del nastro per mascheratura sul retro del modulo di accensione.

□2

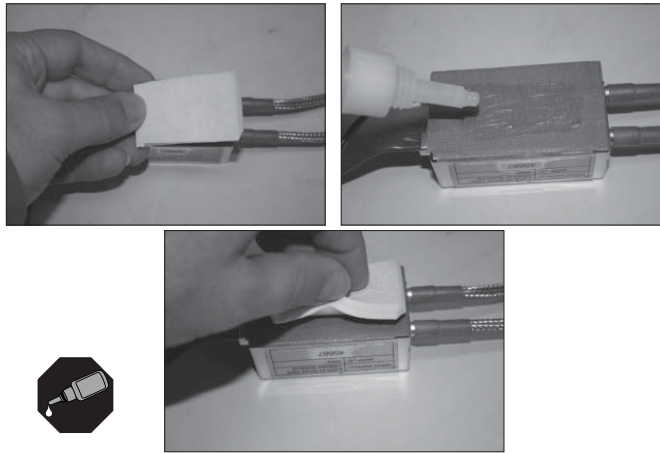

Cut a piece of 1/4-inch foam and using medium CA, glue to the masking tape.

Schneiden Sie ein Stück 6 mm Schaumstoff ab und kleben Sie es mit dem flüssigen Sekundenkleber auf den Schaumstoff.

Utilisez une colle CA (cyanoacrylate) de consistance moyenne pour apposer un morceau de mousse de 6 mm (vous l'aurez découpé au préalable) sur le ruban adhésif de masquage.

Tagliare un pezzo di schiuma da 6 mm e incollarlo con colla CA media al nastro per mascheratura.

□3

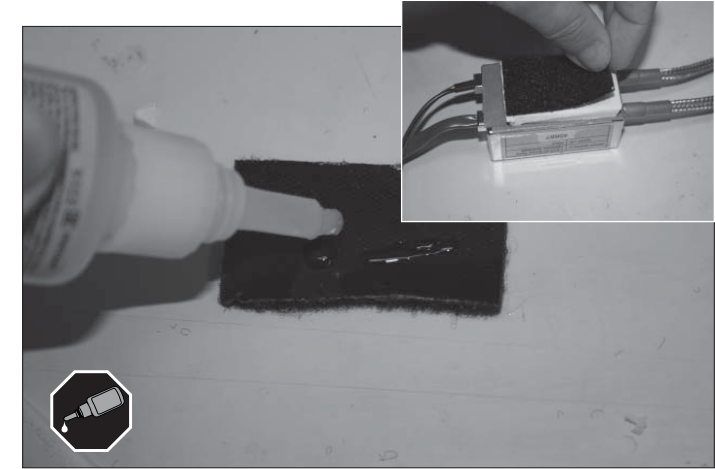

Cut a piece of hook and loop and using medium CA glue to the foam.

Kleben Sie mit dem flüssigen Sekundenkleber ein Stück Klettband auf den Schaumstoff.

Utilisez une colle CA (cyanoacrylate) de consistance moyenne pour apposer un morceau de bande auto-agrippante (que vous aurez découpé au préalable) sur la mousse.

Tagliare un pezzo di nastro a strappo e incollarlo con CA medio alla schiuma.

IGNITION MODULE, BATTERY AND SWITCH INSTALLATION • EINBAU VON ZÜNDMODUL, AKKU UND SCHALTER • INSTALLATION DU MODULE D'ALLUMAGE, DES BATTERIES ET DE L'INTERRUPTEUR CORRESPONDANT • INSTALLAZIONE DEL MODULO DI ACCENSIONE, DELLA BATTERIA E DELL'INTERRUTTORE

□4

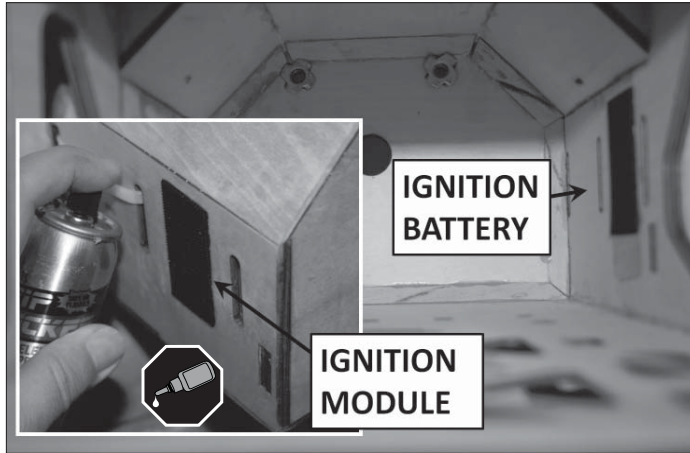

The ignition module and ignition battery are to be installed back to back with the ignition module on the outside of the engine box and the ignition battery on the inside wall. Using medium CA glue hook and loop on both sides of the engine box. Use accelerator.

Das Zündungsmodul und der für die Zündung verwendete Akku werden Rückseite an Rückseite installiert, wobei das Zündungsmodul außerhalb des Motorraums zu liegen kommt und der Zündungsakku im Inneren. Kleben Sie mit dem flüssigen Sekundenkleber ein Stück Klettband auf beide Seiten des Motorraums. Verwenden Sie zum Beschleunigen Aktivatorspray.

Le module et les batteries d'allumage doivent être installés dos à dos. Le module doit se trouver sur l'extérieur du boîtier moteur tandis que les batteries doivent être fixées sur la paroi intérieure de ce boîtier. Utilisez une colle CA (cyanoacrylate) de consistance moyenne pour fixer un morceau de bande auto-agrippante de part et d'autre du boîtier moteur. Utilisez un accélérateur de séchage.

Il modulo di accensione e la batteria di accensione devono essere installati con le rispettive parti posteriori una contro l'altra, con il modulo di accensione sull'esterno del vano motore e la batteria di accensione sulla parete interna. Utilizzando colla CA media, incollare del nastro a strappo su entrambi i lati del vano motore. Utilizzare dell'accelerante.

□5

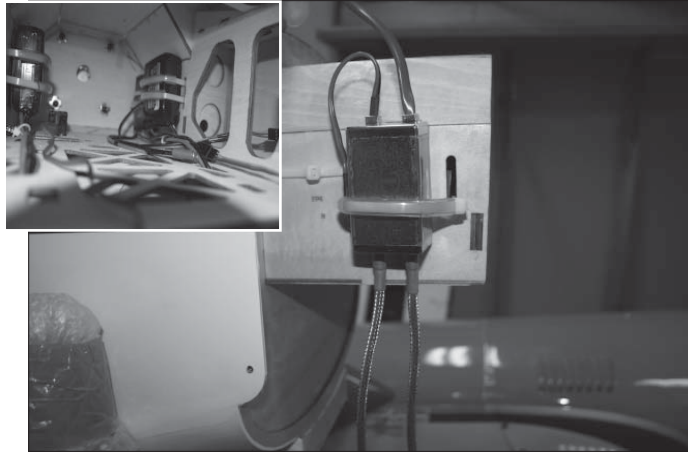

Use a tie wrap and 2 pieces of fuel lines to complete the installation. The fuel line helps prevent denting the battery cells or the ignition module.

Schließen Sie den Einbau der Komponenten mit einem weiteren Kabelbinder und zwei Stücken Kraftstoffleitung ab. Mit der Kraftstoffleitung wird verhindert, dass Kontakt mit den Akkus oder dem Zündungsmodul hergestellt wird.

À l'aide d'un collier nylon et de deux morceaux de durite, achevez l'assemblage. Les morceaux de durite permettent d'éviter que les batteries ou le module d'allumage ne soient ni écrasés ni entaillés.

Utilizzare una fascetta e 2 pezzi di tubetto di alimentazione per completare l'installazione. Il tubetto di alimentazione impedisce l'ammaccatura delle celle delle batterie e del modulo di accensione.

□6

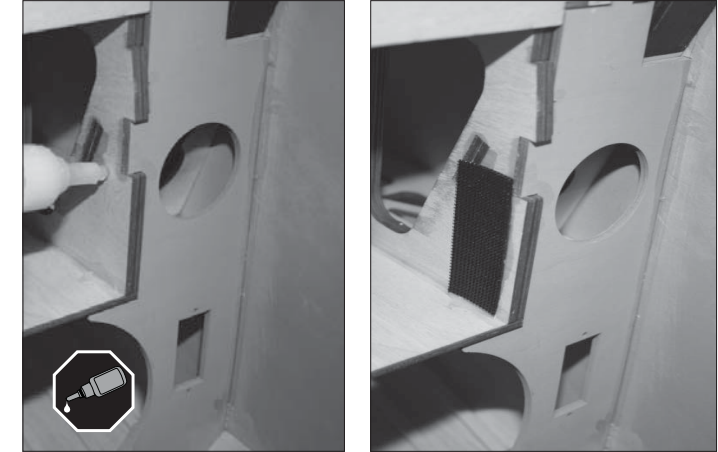

Using medium CA glue a piece of hook and loop at the location shown.

Kleben Sie mit dem flüssigen Sekundenkleber an die angezeigte Stelle ein Stück Klettband auf.

Utilisez une colle CA (cyanoacrylate) de consistance moyenne pour apposer un morceau de bande auto-agrippante à l'emplacement indiqué.

Utilizzando colla CA media, incollare un pezzo di nastro a strappo nella posizione indicata.

IGNITION MODULE, BATTERY AND SWITCH INSTALLATION • EINBAU VON ZÜNDMODUL, AKKU UND SCHALTER • INSTALLATION DU MODULE D'ALLUMAGE, DES BATTERIES ET DE L'INTERRUPTEUR CORRESPONDANT • INSTALLAZIONE DEL MODULO DI ACCENSIONE, DELLA BATTERIA E DELL'INTERRUTTORE

□7



Install the ignition switch.

Bauen Sie den Zündschalter ein.

Installez l'interrupteur d'allumage.

Installare l'interruttore di accensione.

ENGINE AND THROTTLE SERVO INSTALLATION • EINBAU DES SERVOS FÜR MOTOR UND GASGEBER • INSTALLATION DU MOTEUR ET DU SERVO DE COMMANDE DES GAZ • INSTALLAZIONE DEL MOTORE E DEL SUO SERVO

□1



Install the split washers on the 1/4-20 x 1 1/2-inch engine bolts.

Legen Sie die Federringe in die 1/4-20 x 1 1/2 Zoll-Motorbolzen ein.

Placez les rondelles fendues n° 4 sur les vis du moteur longues de 38 mm.

Installare le rondelle tagliate sui bulloni da 1/4-20 x 38,1 mm del motore.

□2

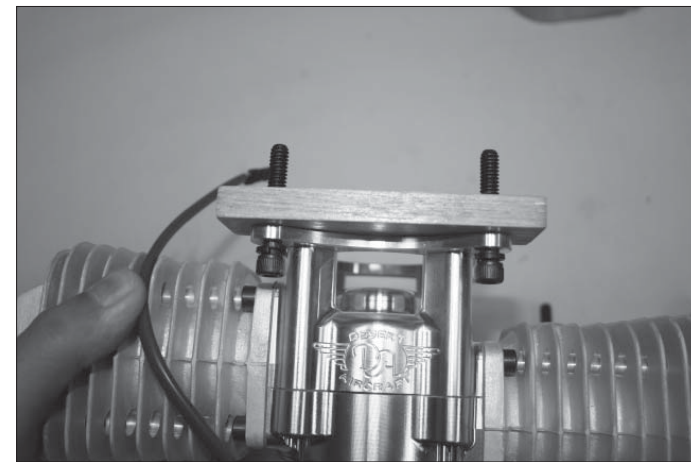

Insert the bolts through the engine mount blocks so the flat end of the block is facing up for the top and facing down for the bottom mount.

Führen Sie die Bolzen durch die Montageblöcke des Motors, so dass die beiden Flächen des flachen Ende nach oben und unten weisen.

Placez les vis sur les blocs moteur à assembler de telle sorte que l'extrémité plate du bloc supérieur se retrouve face vers le haut et que celle du bloc inférieur se retrouve face vers le bas.

Inserire i bulloni attraverso i blocchi di montaggio del motore in modo che il lato piano del blocco sia rivolto verso l'alto per il supporto superiore e verso il basso per il supporto inferiore.

□3

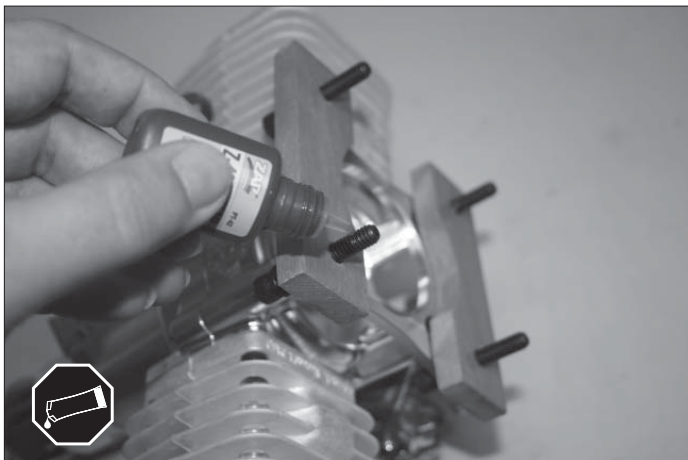

Apply thread lock to the bolts.

Geben Sie Schraubensicherungslack auf die Bolzen.

Appliquez du frein filet sur les vis.

Applicare dell'adesivo frena filetti ai bulloni.

□4



Mount the engine using 3/16-inch hex wrench.

Montieren Sie die Motor mit einem 3/16 Zoll-Inbusschlüssel.

Installez le moteur à l'aide d'une clé Allen de 4,8 mm.

Montare il motore utilizzando una chiave a brugola da 4,8 mm.

□5

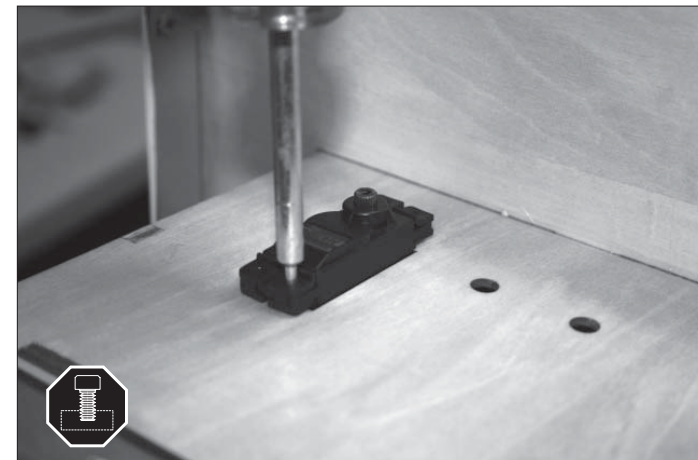

Prepare the throttle servo by mounting the rubber grommets and brass eyelets. Temporarily mount the throttle servo with output shaft facing the rear of the aircraft and mark the mounting locations.

Bereiten Sie den Einbau des Gasservos vor indem Sie Gummitüllen und Messingösen einsetzen. Bauen Sie das Gasservo provisorisch so ein, dass die Ausgangswelle dem Heck des Modells gegenüber zu liegen kommt. Markieren Sie dann mit einem Filzstift die Bohrlöcher.

Préparez le servo de commande des gaz en plaçant les rondelles en caoutchouc et les œillets en laiton. Assemblez temporairement le servo de commande des gaz de telle sorte que la tête du servo soit orientée vers l'arrière de l'appareil. Tracez ensuite une marque pour indiquer les emplacements de montage.

Preparare il servo del motore montando i gommini e gli occhielli in ottone. Montare temporaneamente il servo del motore con l'albero di uscita rivolto verso la parte posteriore dell'aereo e contrassegnare le posizioni.

□6

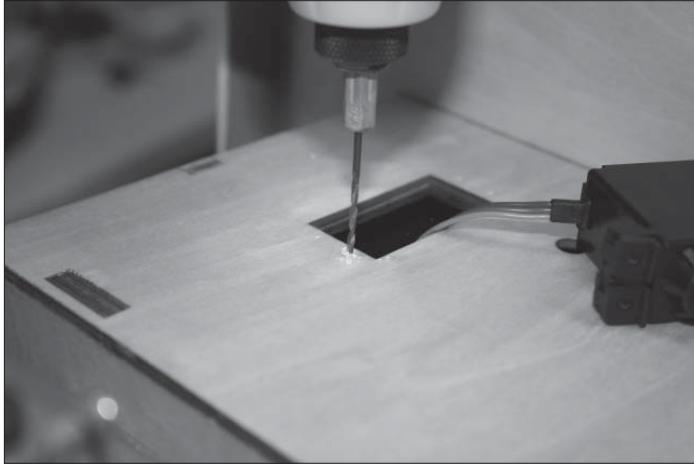

Remove the servo. Using a pin vise or 1/16-inch drill bit, drill the servo mounting location.

Entfernen Sie das Servo. Bohren Sie mit einem Feilkolben oder einem 1/16 Zoll-Bohrer die Montagestelle für den Servo.

Retirez le servo. À l'aide d'une micro-perceuse manuelle ou une mèche de 1,6 mm, percez les emplacements de fixation du servo.

Rimuovere il servo. Utilizzando un trapano a mano con una punta da 1,6 mm, forare la posizione di montaggio del servo.

□7

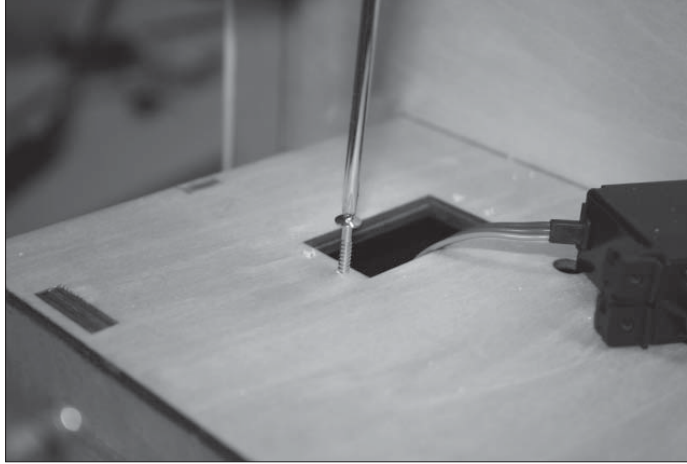

Insert the screws in the holes and back them out.

Stecken Sie die Schrauben probeweise in die Löcher ein und nehmen Sie sie wieder heraus.

Serrez les vis dans les trous correspondants puis dévissez-les.

Inserire le viti nei fori e rimuoverle nuovamente.

□8

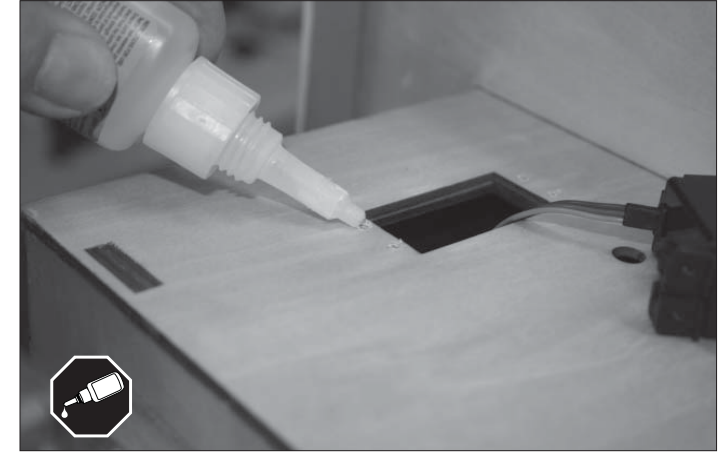

Apply thin CA in the holes to harden the threads.

Geben Sie dünnflüssigen Sekundenkleber auf die Löcher, damit diese nicht ausbrechen können.

Appliquez un peu de colle CA (cyanoacrylate) de consistance fine dans les trous, afin de consolider les filetages.

Applicare della colla ciano (CA) liquida nei fori per indurire le filettature.

□9

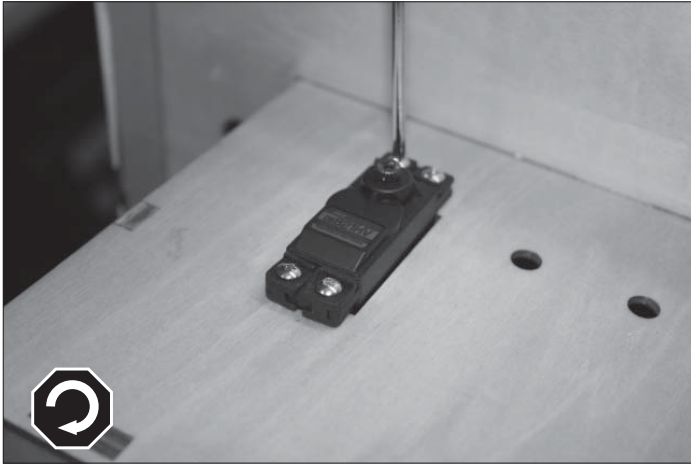

Once CA is dry, install the servo.

Befestigen Sie das Servo, wenn der Sekundenkleber getrocknet ist.

Une fois que la colle CA est sèche, assemblez le servo.

Una volta asciugata la colla CA, installare il servo.

□10

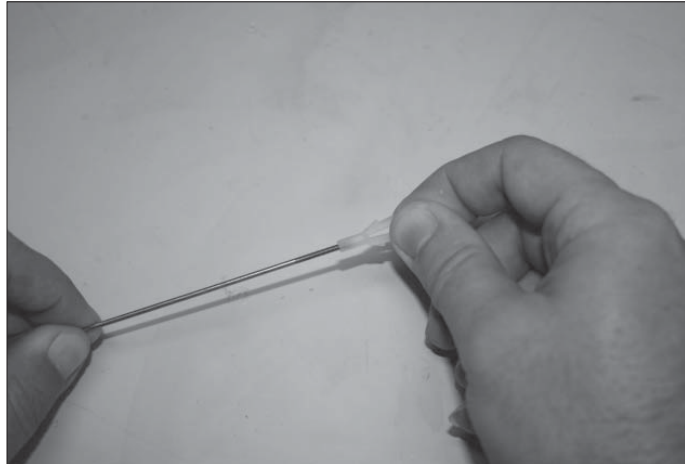

Thread the nylon clevis onto the end of the threaded push rod.

Drehen Sie den Nylongabelkopf in das Ende der Gewindepushstange ein.

Enfilez la chape en nylon sur l'extrémité de la tige filetée de commande des gaz.

Filettare la forcella in nylon sull'estremità dell'asta filettata

□11

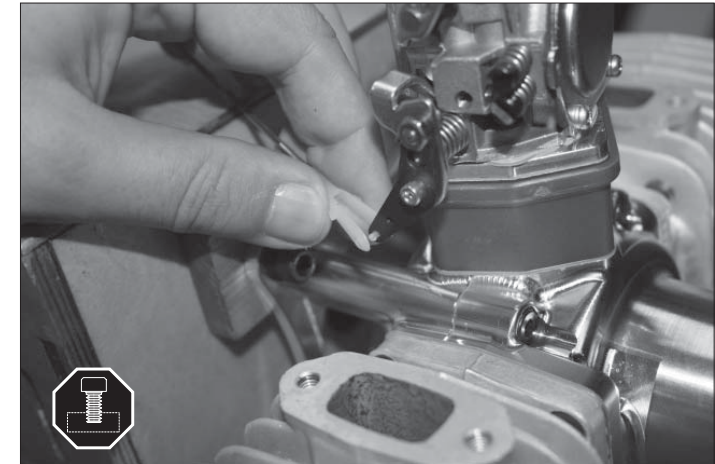

Temporarily connect the clevis to the throttle lever.

Verbinden Sie provisorisch den Gabelkopf mit dem Gashebel.

Raccordez temporairement la chape à la commande des gaz.

Collegare temporaneamente la forcella alla leva del motore.

□12

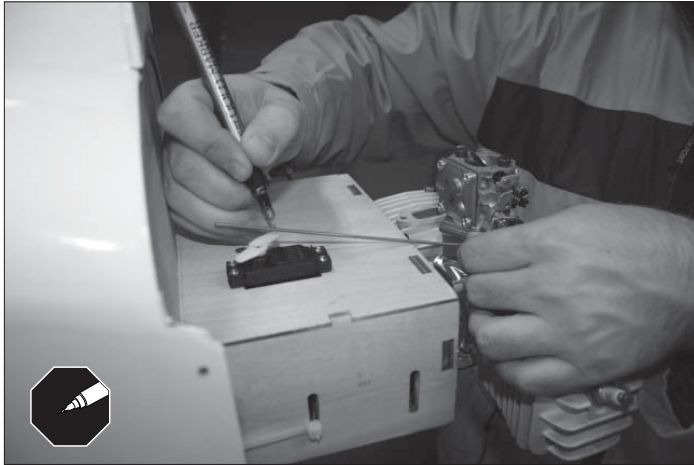

Mark the throttle rod where it needs to be mounted on the arm. It's recommended to move the push rod and throttle lever manually to fully open and fully close to make sure rod is not being cut short or long.

Zeichnen Sie die Stellen auf dem Arm an, an denen die Stange des Gasservos befestigt werden muss. Es wird empfohlen, die Schubstange und den Gashebel manuell ganz zu öffnen und zu schließen, um sicherzustellen, dass die Stange die richtige Länge hat.

Tracez une marque pour signaler l'emplacement où sera fixée la tige de commande des gaz. Nous recommandons de déplacer manuellement la tige et le levier de commande des gaz. De cette manière, vous vous assurerez d'avoir complètement ouvert et fermé les gaz ; la tige ne sera donc ni trop courte, ni trop longue.

Contrassegnare il punto dell'asta del motore da collegare sul braccio. Si consiglia di muovere manualmente l'asta e la leva del motore fino all'apertura e alla chiusura complete per assicurarsi che l'asta non sia troppo lunga o troppo corta.

□13

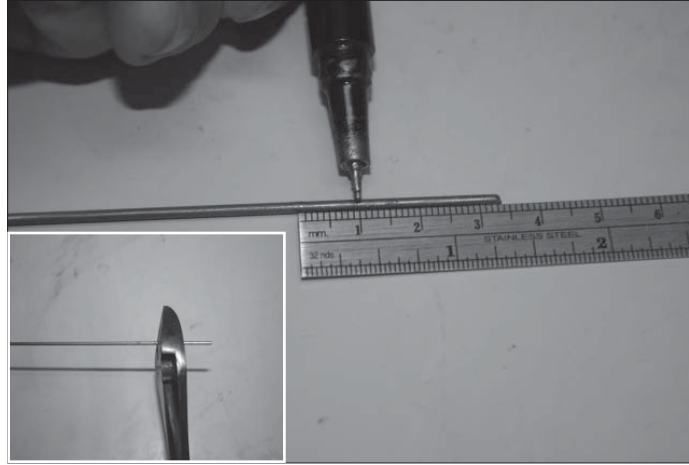

Cut the excess rod 10mm past the marked location. The total length of throttle rod including the threaded rod should be approximately 150mm.

Schneiden Sie die Stange 10 mm hinter der markierten Stelle ab. Die Stange des Gasservos sollte zusammen mit dem Gewinde etwa 150 mm betragen.

Coupez la longueur superflue de la tige en laissant seulement 10 mm de plus par rapport à la marque que vous avez indiquée. La longueur totale de la tige de commande des gaz (partie filetée comprise) doit être d'environ 150 mm.

Tagliare la parte in eccesso dell'asta a 10 mm di distanza dalla posizione segnata. La lunghezza totale dell'asta del motore, inclusa la parte filettata, dovrebbe essere di circa 150 mm.

□14

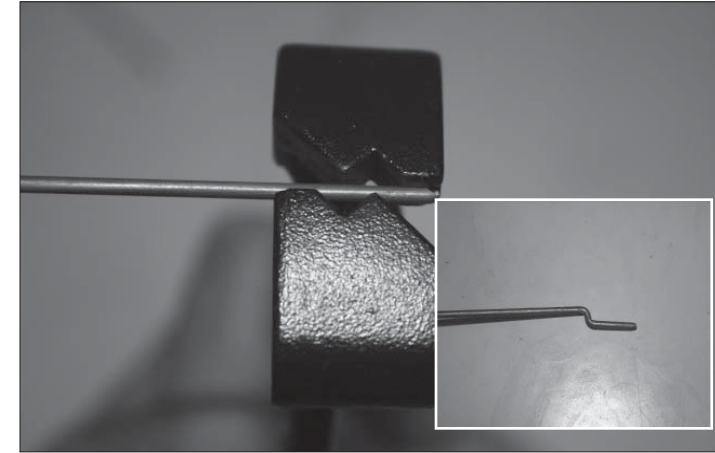

Make a Z-bend at the end of the push rod for installation in the arm.

Versehen Sie die Schubstange am Ende mit einem Z-Bogen, um sie in dem Arm zu montieren.

Courbez l'extrémité de la tige de commande des gaz en formant un Z. Cette opération facilitera en effet l'assemblage de l'arbre du servo.

Effettuare una piegatura a Z sull'asta per inserirla nel braccio.

□15

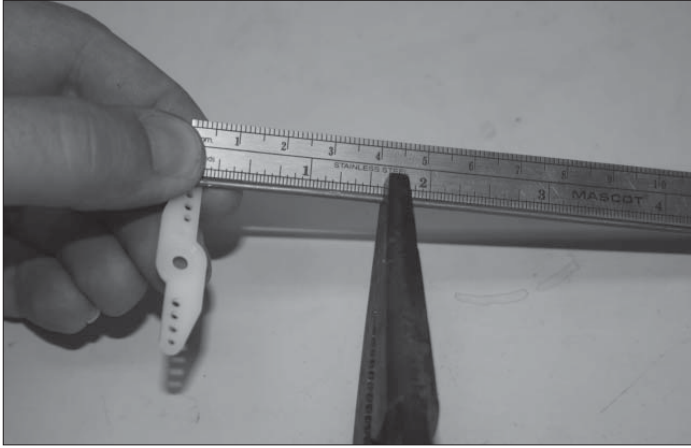

Connect the Z-bent side of the rod to the servo arm. Measure about 1 3/4-inch out from the rod attachment point on the arm and grab it with a vise-grip.

Verbinden Sie die Seite der Stange mit dem Z-Bogen mit dem Servoarm. Messen Sie etwa 44,5 mm ab dem Verbindungspunkt der Stange auf dem Arm ab und halten Sie ihn mit einer Gripzange fest.

Raccordez l'extrémité courbée en Z de la tige de commande des gaz au bras du servo. Mesurez une distance d'environ 4,5 cm depuis le point de raccordement de la tige de commande des gaz puis, à l'aide d'une pince-étau, saisissez-la à cet endroit.

Collegare il lato piegato a Z dell'asta al braccio del servo. Misurare approssimativamente 45 mm dal punto di fissaggio dell'asta sul braccio e afferrarlo con una pinza a scatto.

□16

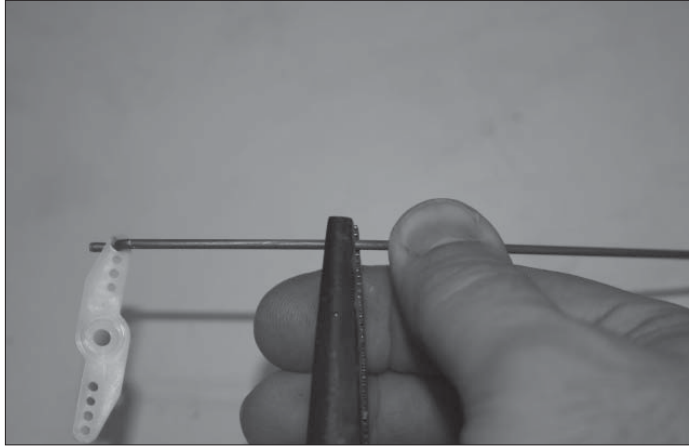

Slightly bend the rod to avoid touching the engine box when installed.

Biegen Sie die Stange leicht zurecht, um zu verhindern, dass sie den Motorraum berührt, wenn sie eingebaut ist.

Courbez légèrement la tige afin d'éviter qu'elle ne touche le boîtier moteur, une fois qu'il sera installé.

Piegare leggermente l'asta per evitare che tocchi il vano motore quando viene installata.

□17

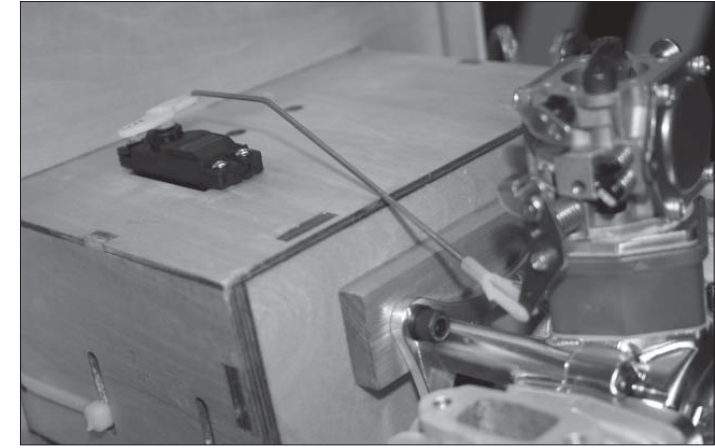

Power up the servo by connecting to the receiver and install the arm such that carb is slightly open when throttle trim is in the center.

Schalten Sie das Servo ein, indem Sie ihn mit dem Empfänger verbinden und befestigen Sie den Arm so, dass der Vergaser leicht geöffnet ist, wenn sich der Gastrimm in der mittleren Stellung befindet.

Alimentez le servo en le raccordant au receveur puis fixez le bras de telle sorte que le carburateur soit légèrement ouvert lorsque le trim de commande des gaz est en position neutre.

Alimentare il servo collegandolo al ricevitore e installare il braccio in modo che il carburatore sia leggermente aperto quando il trim del motore si trova al centro.

□18

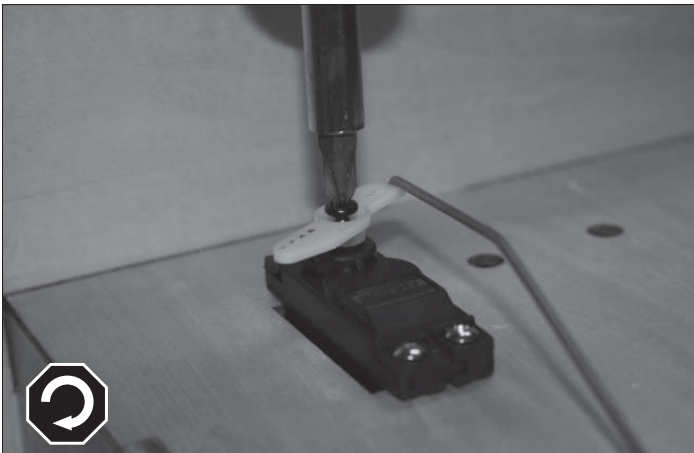

Turn the servo power off and tighten the screw.

Trennen Sie das Servo von der Stromzufuhr und ziehen Sie die Schraube an.

Mettez le servo hors tension puis serrez la vis.

Spegnere l'alimentazione del servo e serrare la vite.

□19

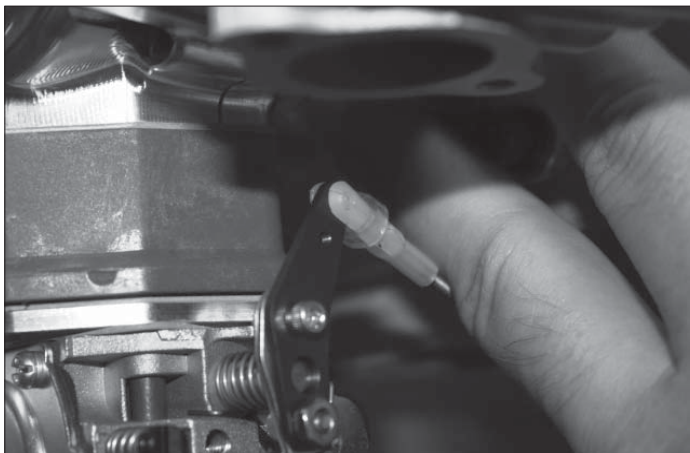

Wrap a small tie wrap around the clevis and cut the excess.

Binden Sie den Gabelkopf mit einem kleinen Kabelbinder zusammen und kürzen Sie den Kabelbinder zurecht.

Entourez la chape d'un morceau de durite.

Avvolgere la forcilla con una piccola fascetta e tagliare la parte in eccesso.

□1



Mark the tank using a felt-tip pen for Vent and Fill.

Markieren Sie auf dem Tank die Löcher zur Entlüftung und zur Befüllung mit einem Filzstift.

À l'aide d'un crayon-feutre, tracez une marque sur le réservoir pour indiquer les emplacements de ventilation et de remplissage.

Utilizzando pennarello, contrassegnare il serbatoio indicando scarico e riempimento.

□2



Apply two pieces of double sided tape to the bottom of the tank.

Befestigen Sie an der Unterseite des Tanks zwei Stücke doppelseitiges Klebeband.

Appelez deux morceaux de ruban adhésif double face sur le dessous du réservoir.

Applicare due pezzi di nastro biadesivo alla parte inferiore del serbatoio.

□3



To make the tie wrap installation easier, loop the tie wraps through the slots provided in the tank tray. Pass the vent line through the bottom hole and fill line through the engine box hole.

Führen Sie die Kabelbinder als Schleifen durch die Schlitz für das Tankfach, um sie einfacher befestigen zu können. Führen Sie die Entlüftungsleitung durch das untere Loch und die Befüllungsleitung durch das Loch im Motorraum.

Afin de faciliter la fixation des colliers nylon, faites-les passer au niveau des emplacements prévus à cet effet sur le plateau destiné à accueillir le réservoir. Faites passer la durite de ventilation par le trou situé dans la partie inférieure et la durite de remplissage par le trou situé sur le boîtier moteur.

Per installare più agevolmente le fascette, disporle attraverso le fessure presenti nel vano del serbatoio. Far passare il tubetto di scarico attraverso il foro inferiore e il tubetto di riempimento attraverso il foro del vano motore.

□4



Peel off the double sided tape cover for final installation and mount the tank on the tray.

Ziehen Sie die Schutzfolie des doppelseitigen Klebebandes ab und befestigen Sie den Tank in dem Fach.

Afin d'achever l'assemblage, retirez l'opercule de l'adhésif double face puis fixez le réservoir sur sa platine.

Rimuovere la protezione del nastro biadesivo per l'installazione finale e montare il serbatoio nel vano.

□5

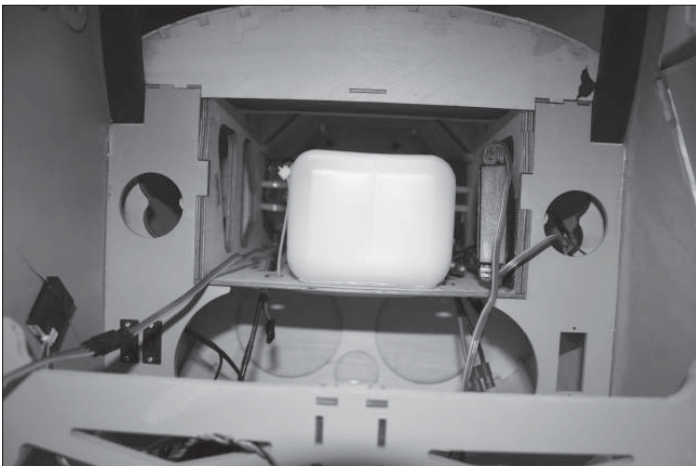

Tighten the tie wraps and cut off the excess.

Ziehen Sie die Kabelbinder an und kürzen Sie sie.

Serrez les colliers nylon puis coupez la longueur superflue.

Stringere le fascette e tagliarne la parte in eccesso.

□6

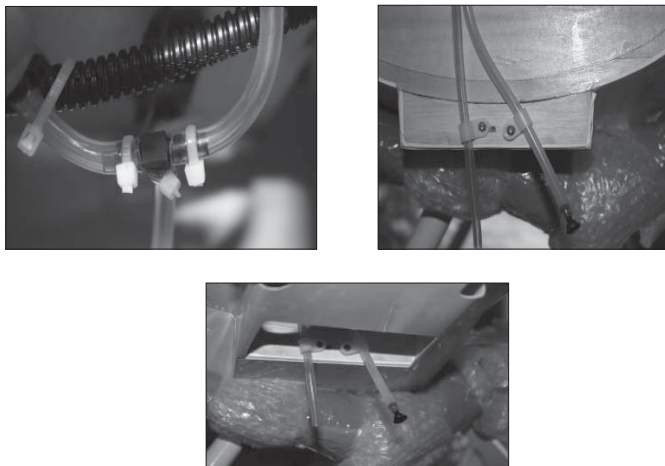

Use a T between the tank and the carb. Secure all the connections using tie wraps. Route both fill and vent line through the cooling hole in the bottom of the cowl.

Trennen Sie Tank und Vergaser mit einem T-Stück. Sichern Sie alle Verbindungen mit Kabelbindern. Führen Sie die Befüllungs- und die Entlüftungsleitung durch sewt. die untere Kühlluftöffnung an der Unterseite der Motorhaube.

Utilisez un raccordement en T entre le réservoir et le carburateur. Sécurisez l'ensemble des raccordements à l'aide de colliers nylon. Faites passer les deux durites (de ventilation, et de remplissage) par la trappe de refroidissement située sous le capot.

Utilizzare un giunto a T tra il serbatoio e il carburatore. Fissare tutte le connessioni utilizzando delle fascette. Disporre le linee di scarico e riempimento attraverso il foro di raffreddamento nella parte inferiore della carenatura.

□1



Using a rotary tool and a cutting disk, open up the front of the cowl.

Öffnen Sie unter Verwendung eines Drehbohrers und einer Trennscheibe die Vorderseite der Verkleidung.

À l'aide d'une perceuse de précision et d'un disque de découpe, créez l'ouverture nécessaire sur l'avant du capot.

Utilizzando un trapano con disco troncatore, aprire la parte anteriore della carenatura.

□2



Once it's open smooth out the edges using a sanding drum.

Glätten Sie die Kanten mit einer Schleiftrommel.

Une fois l'ouverture du capot créée, lissez les arêtes à l'aide d'un embout de ponçage cylindrique.

Preparazione della carenatura e installazione del silenziatore

□3

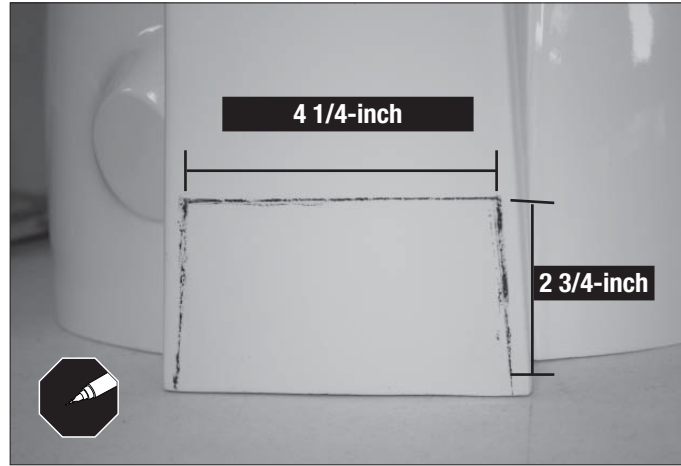

Mark the depicted area using a felt-tip pen.

Markieren Sie die ausgewiesenen Bereiche mit einem Filzstift.

À l'aide d'un crayon-feutre, dessinez un emplacement de découpe, tel qu'illustré sur la photo.

Utilizzando pennarello, contrassegnare l'area indicata.

□4

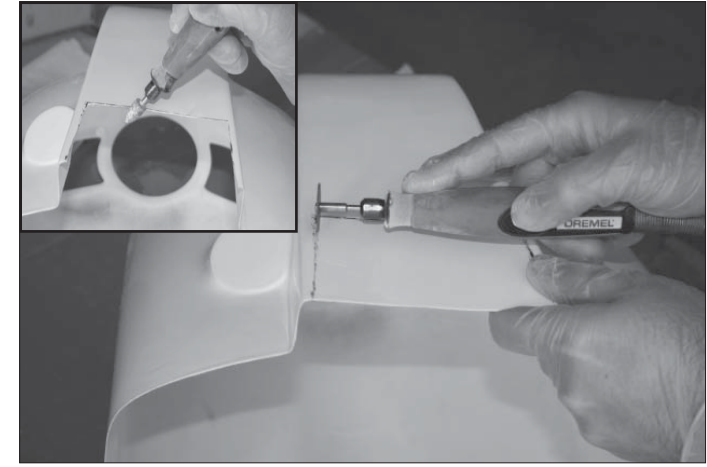

Using a rotary tool and a cutting disk cut out the box. To smooth out the edges use a sanding drum.

Schneiden Sie unter Verwendung eines Drehbohrers und einer Trennscheibe das Fach aus. Glätten Sie die Kanten mit einer Schleiftrommel.

À l'aide d'une perceuse de précision et d'un disque de découpe, créez l'ouverture nécessaire sur la coque. Lissez les arêtes à l'aide d'un embout de ponçage cylindrique.

Utilizzando un trapano con disco troncatore, ritagliare il riquadro. Utilizzare una punta abrasiva per smussare i bordi.

COWL PREPARATION AND MUFFLER INSTALLATION • VORBEREITUNG DER VERKLEIDUNG UND EINBAU DES SCHALLDÄMPFERS • PRÉPARATION DU CAPOT ET INSTALLATION DES SILENCIEUX • PREPARAZIONE DELLA CARENATURA E INSTALLAZIONE DEL SILENZIATORE

□5



To cut out the muffler opening in the cowl, temporary install one muffler at a time and cut the cowl. After that install both muffler and make necessary adjustments to the cut for easy installation. Final cut out looks as depicted above.

Um die Öffnung für den Schalldämpfer in die Motorhaube zu schneiden, montieren Sie jeweils einen Schalldämpfer provisorisch und schneiden Sie dann die Öffnung in die Motorhaube. Montieren Sie anschließend beide Schalldämpfer und passen Sie bei Bedarf die Öffnung an, damit die Schalldämpfer problemlos eingebaut werden können. Die fertige Öffnung sieht so aus, wie auf dem Bild oben dargestellt.

Afin de créer l'ouverture nécessaire pour les sorties des silencieux, fixez temporairement un silencieux à la fois puis procédez à la découpe du capot. Une fois que les deux silencieux sont en place, peaufinez la découpe afin que l'assemblage ultérieur soit aisé. La découpe finale doit ressembler à celle représentée sur la photo ci-dessus.

Per ritagliare un'apertura per i silenziatori nella carenatura, installare temporaneamente un silenziatore alla volta e tagliare la carenatura. Dopodiché installare entrambi i silenziatori e apportare le correzioni necessarie all'intaglio per agevolarne l'installazione. L'intaglio finale si presenta come illustrato sopra.

□6

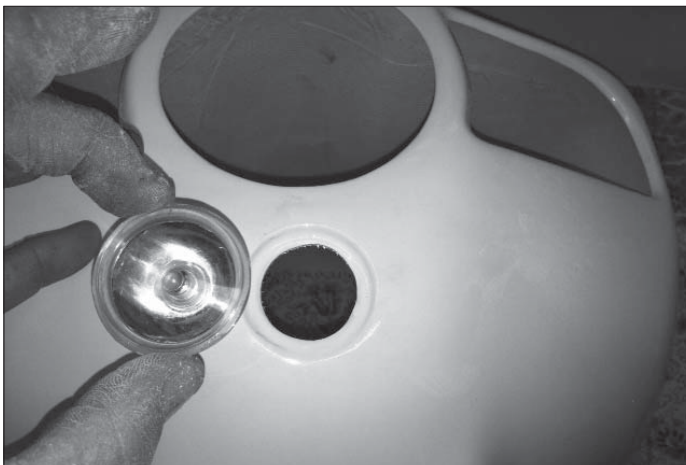

Using a rotary tool and a sander, open up the landing light hole for the front light to be glued later using a silicone glue.

Schneiden Sie mit einem Drehbohrer und einer Silikonkleber die Öffnung für das Buglicht, das später mit einem Silikonklebstoff befestigt wird.

À l'aide d'une perceuse de précision et d'une ponceuse, créez l'ouverture qui accueillera le phare avant. Vous le collerez ultérieurement à l'aide d'une colle forte de contact flexible.

Utilizzando un trapano con punta abrasiva, aprire il foro per la luce di atterraggio che successivamente verrà incollato utilizzando silicone glue.

□7



Apply thread lock to muffler smoke port screw. Tighten the screw to close the smoke port.

Geben Sie Schraubensicherungslack auf die Schraube für den Rauchausgang des Schalldämpfers. Ziehen Sie die Schraube an, um den Rauchausgang zu schließen.

Appliquez du frein filet sur la vis située sur le support de la sortie d'échappement. Serrez complètement la vis pour fixer le support de la sortie d'échappement.

Applicare dell'adesivo frenafiletto alla vite sull'uscita del silenziatore. Serrare la vite per fissare lo scarico.

COWL PREPARATION AND MUFFLER INSTALLATION • VORBEREITUNG DER VERKLEIDUNG UND EINBAU DES SCHALLDÄMPFERS • PRÉPARATION DU CAPOT ET INSTALLATION DES SILENCIEUX • PREPARAZIONE DELLA CARENATURA E INSTALLAZIONE DEL SILENZIATORE

□8

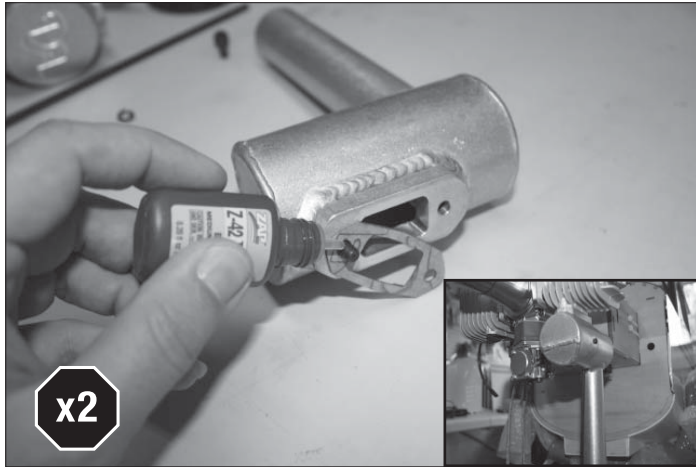

□9

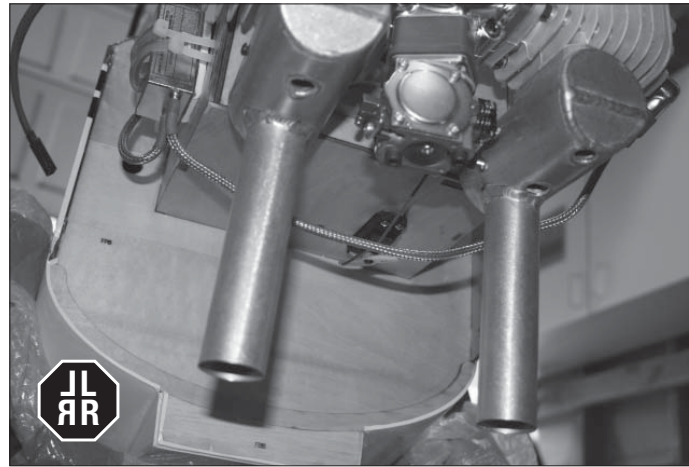

□10

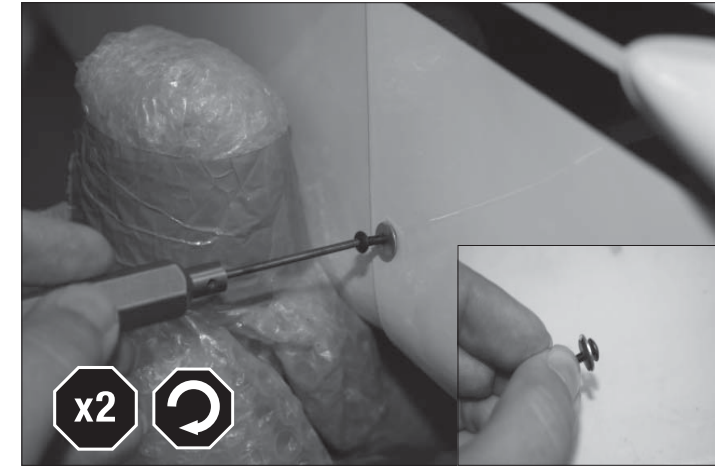

Pass one bolt through the muffler and then through the gasket. Apply thread lock and using a 4mm ball driver, loosely mount it to the engine, then apply thread lock and tighten the second screw.

Führen Sie einen Bolzen durch den Schalldämpfer und dann durch die Dichtung. Geben Sie Schraubensicherungslack darauf und befestigen Sie sie mit einem Kugelkopfschraubendreher lose an dem Motor. Geben Sie dann Gewindekleber auf die zweite Schraube und ziehen Sie sie an.

Faites passer une vis à travers le silencieux puis à travers le joint. Appliquez du frein filet puis, à l'aide d'un tournevis Allen de 4 mm, assemblez-le au moteur sans trop serrer. Répétez la même opération pour serrer la deuxième vis.

Passare un bullone attraverso il silenziatore e quindi attraverso la guarnizione. Applicare dell'adesivo frenafili e utilizzando un cacciavite con testa Allen da 4 mm installarlo lasciandolo lento, quindi applicare dell'adesivo frena filetti alla seconda vite e serrarla.

The picture above shows how the ignition wire is routed to the spark plugs. Use spiral wrap to protect the ignition wire shielding if desired.

In dem Bild oben wird dargestellt, wie die Zündkabel an die Zündkerzen herangeführt werden. Verwenden Sie bei Bedarf eine Spiralwicklung, um die Isolierung der Zündkabel zu schützen.

La photo ci-dessus montre comment le câble d'allumage doit être raccordé aux bougies. Vous pouvez renforcer la protection du câble à l'aide d'une gaine spiralée.

La figura sopra mostra la disposizione del filo di accensione che collega le candele. Se lo si desidera, utilizzare una spirale protettiva attorno al filo di accensione.

Install the cowl using 4-40 x 1/2-inch screws and cone washers provided. Rubber washers are sticky back and need to be glued to the steel washers.

Befestigen Sie die Motorhaube mithilfe der beigelegten 4-40 x 1/2 Zoll-Schrauben und der konischen Unterlegscheiben. Die Gummischeiben sind auf der Rückseite haftend und werden gegen die Stahlscheiben geklebt.

Assemblez le capot à l'aide des vis longues de 13 mm et des rondelles coniques fournies. Les rondelles en caoutchouc disposent d'une face adhésive ; elles doivent être collées sur les rondelles en acier.

Installare la carenatura utilizzando le viti da 4-40 x 13 mm e le rondelle coniche in dotazione. Le rondelle in gomma presentano il retro adesivo e devono essere incollate alle rondelle in acciaio.

COWL PREPARATION AND MUFFLER INSTALLATION • VORBEREITUNG DER VERKLEIDUNG UND EINBAU DES SCHALLDÄMPFERS • PRÉPARATION DU CAPOT ET INSTALLATION DES SILENCIEUX • PREPARAZIONE DELLA CARENATURA E INSTALLAZIONE DEL SILENZIATORE

□11

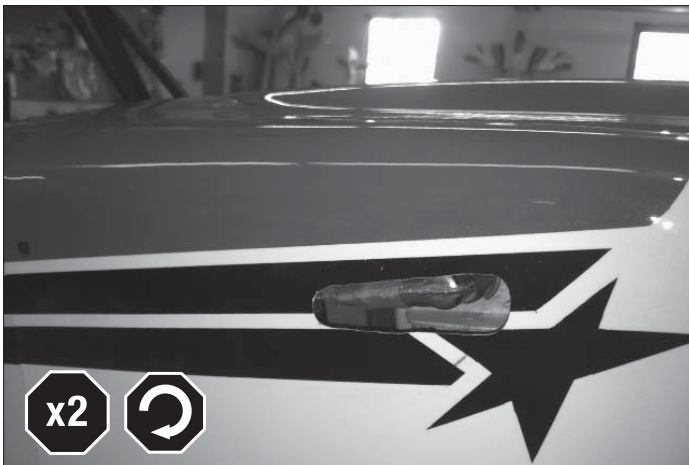

Only when using the DA120, the sides of the cowl need to be opened up to make room for spark plug caps.

Die Seiten der Motorhaube brauchen nur dann geöffnet zu werden, um die Zündkerzenkappen aufzunehmen, wenn der DA120 verwendet wird.

Si votre appareil dispose du moteur DA120 et dans ce cas seulement, les parois latérales du capot doivent être découpées afin que les anti-parasite des bougies puissent trouver leur place.

Solo quando si utilizza DA120, è necessario praticare un'apertura per fare spazio ai cappucci delle candele.

□12



Using silicone glue or goop, glue the blisters provided to cover the spark plug cap cut out. If desired, use black paint to add the stripes to the blisters after the glue dries.

Kleben Sie die beigelegten Kuppeln zum Schutz der Aussparungen für die Zündkerzenkappe mit Silicone glue- oder Goop-Kleber fest. Wenn der Kleber getrocknet ist, können Sie bei Bedarf die Streifen auf den Kuppeln mit schwarzer Farbe nachziehen.

À l'aide d'une colle forte flexible, apposez les éléments de carénage fournis qui sont destinés à recouvrir les anti-parasite des bougies. Si vous le souhaitez, vous pouvez ajouter des bandes de peinture noire qui mettront en valeur ces éléments de carénage. Attendez cependant que la colle ait séché.

Utilizzando silicone glue o goop, incollare le carenature fornite per coprire le aperture dei cappucci delle candele. Se lo si desidera, utilizzare della vernice nera per aggiungere strisce alle carenature una volta asciugata la colla.

WING SERVO INSTALLATION AND AILERON HINGING • EINBAU DES FLÜGELSERVO UND DER QUERRUDERSCHARNIERE • ASSEMBLAGE DES SERVOS DES AILES ET DE LA CHARNIÈRE DE L'AILERON • INSTALLAZIONE SERVI NELL'ALA E CERNIERE ALETONI

□1

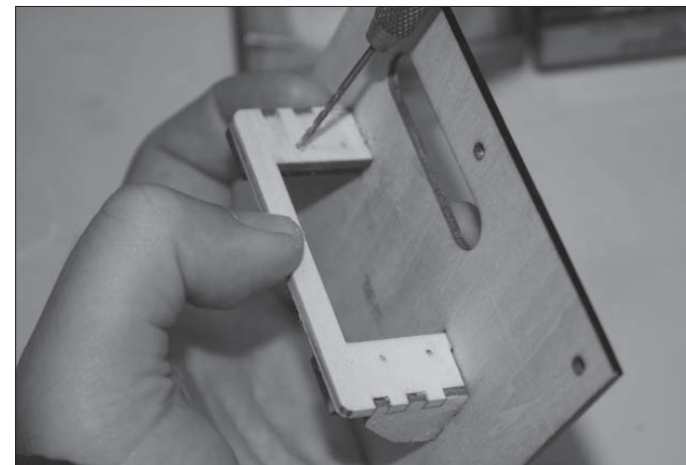

Use a pin vise and drill the marked servo locations on the aileron servo tray/hatch.

Bohren Sie mit einem Feilkolben die markierten Stellen für die Servos im Querruderservofach bzw. der Klappe aus.

À l'aide d'une micro-perceuse manuelle, percez les emplacements de fixation que vous avez indiqués sur le plateau/la trappe destiné(e) à accueillir le servo de l'aileron.

Utilizzando un trapano a mano, forare le posizioni dei servi contrassegnate sul supporto e sulla copertura dei servi degli alettoni.

□2

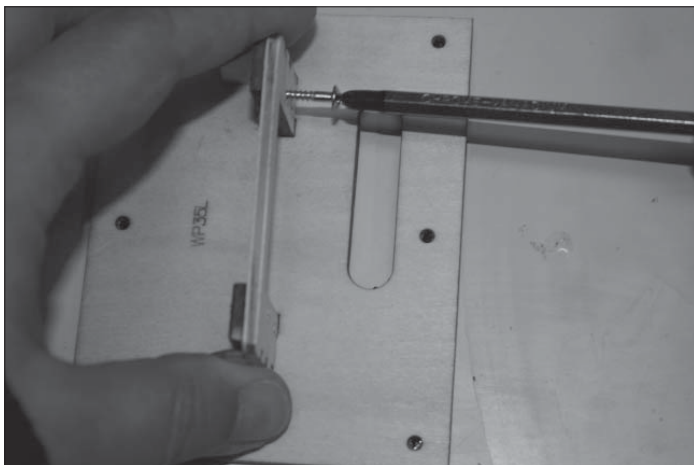

Insert the servo screws in and out of the holes.

Stecken Sie die Servoschrauben probeweise in die Löcher ein und nehmen Sie sie wieder heraus.

Serrez les vis du servo puis dévissez-les.

Installazione servi nell'ala e cerniere alettoni.

□3

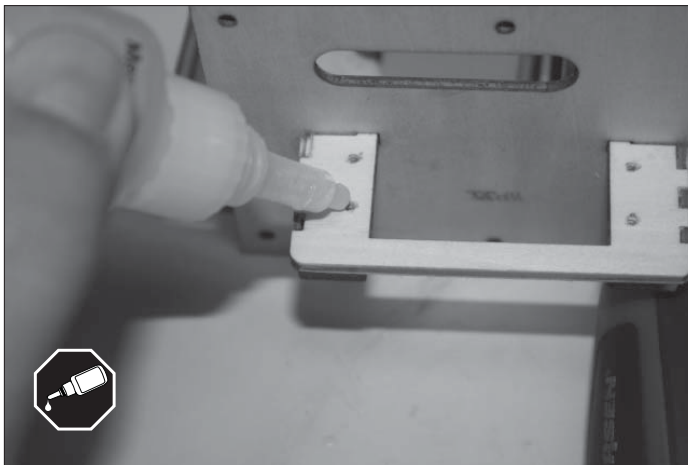

Apply some thin CA in the holes to harden the threads.

Geben Sie etwas dünnflüssigen Sekundenkleber auf die Löcher, damit diese nicht ausbrechen können.

Appliquez un peu de colle CA (cyanoacrylate) de consistance fine dans les trous, afin de consolider les filetages.

Applicare colla CA liquida nei fori per indurire le filettature.

□4

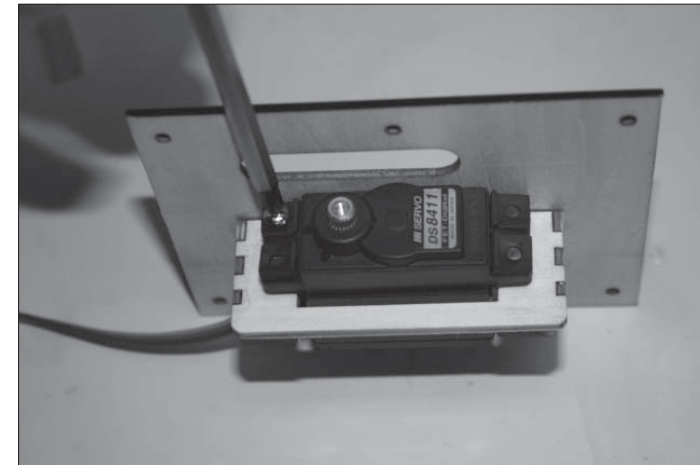

Once CA is dry, mount the servo so that the output shaft is closer to the servo arm slot that is closer to the hatch edge.

Wenn der Sekundenkleber getrocknet ist, montieren Sie den Servo so, dass die Ausgangswelle näher an dem Servoarmschlitz liegt, der sich näher an der Kante der Klappe befindet.

Une fois la colle CA sèche, assemblez le servo de telle sorte que la tête du servo se retrouve plus près de l'emplacement destiné à cet effet que de l'arête de la trappe de fixation.

Quando la colla CA è asciutta, montare il servo in modo che l'albero di uscita sia il più vicino possibile alla fessura del braccio del servo più vicina al bordo del portello.

□5

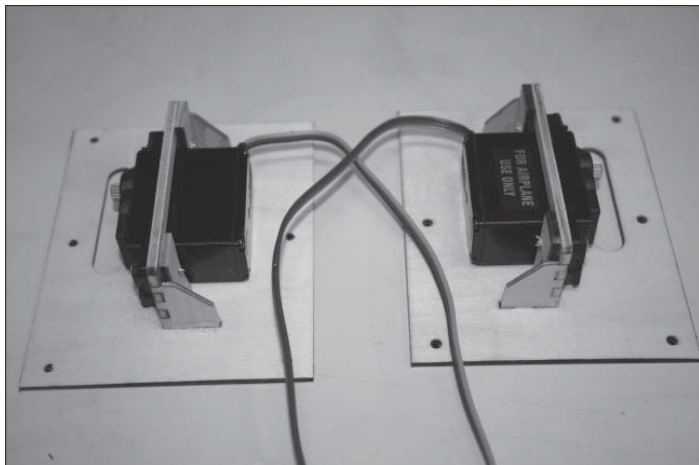

The picture above shows the right and left aileron servos installed in the hatch. Right servo and hatch are in the left side of the picture and left on the right side of the picture.

Das Bild oben zeigt die Servos für das linke und das rechte Querruder, wenn diese in die Klappe eingelegt sind. Der rechte Servo befindet ist in seinem Fach auf der linken Bildseite zu sehen und umgekehrt.

La photo ci-dessus vous indique comment les servos des ailerons gauche et droit doivent être assemblés sur leur trappe de fixation respective. La trappe de fixation et le servo droit se trouvent sur la gauche de la photo tandis que la trappe de fixation et le servo gauche se trouvent sur la droite de la photo.

L'immagine sopra mostra i servi degli alettoni destro e sinistro installati nel portello. Servo destro e portello destro si trovano sul lato sinistro dell'immagine e viceversa.

□6

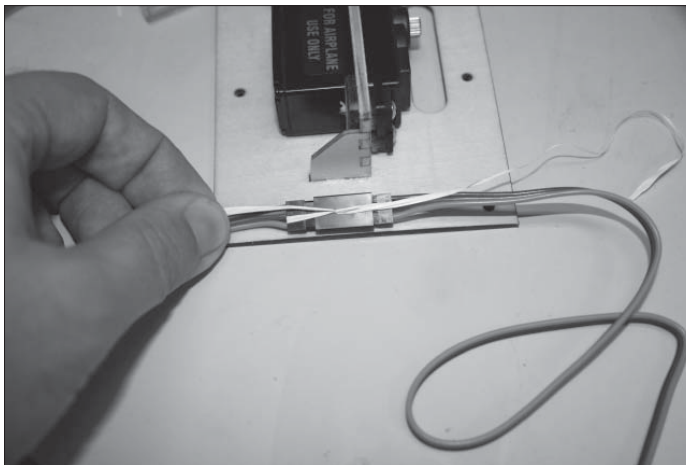

Connect a 36-inch JR Heavy-Duty extension to the servo lead. Secure the connector with a string.

Verbinden Sie eine 36 Zoll-JR Heavy-Duty-Servoerlängerung mit dem Servokabel. Sichern Sie das Verbindungsstück mit einem Band.

Raccordez une rallonge haute-résistance JR de 91 cm au fil issu du servo. Sécurisez le raccordement à l'aide d'une ficelle.

Collegare una prolunga JR da 91,4 cm di grossa sezione al connettore del servo. Assicurare il connettore con un filo.

□7

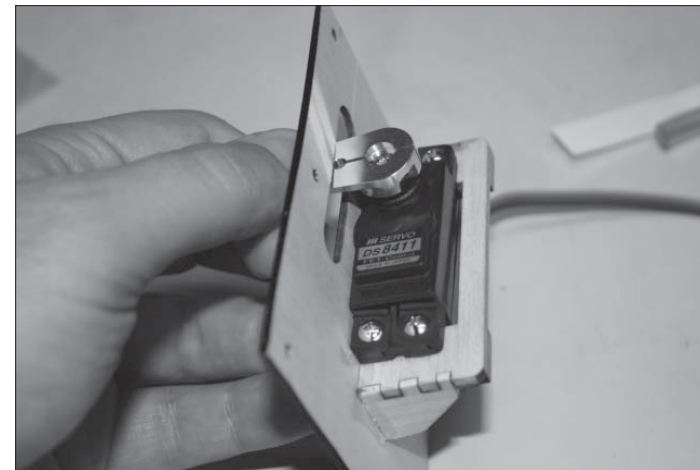

Temporarily power up the servo by connecting to the receiver and with sub-trim at 0, install the arm perpendicular to the servo tray.

Schalten Sie das Servo vorübergehend ein, indem Sie ihn mit dem Empfänger verbinden, stellen Sie den Subtrimm auf 0 und befestigen Sie den Arm rechtwinklig an dem Servofach.

Alimentez temporairement le servo en le raccordant au receveur puis mettez les commandes (« sub-trim ») au neutre, assemblez enfin le palonnier du servo de telle sorte qu'il se retrouve perpendiculaire au plateau de fixation du servo.

Alimentare temporaneamente il servo collegandolo al ricevitore e, con il sub-trim su 0, installare il braccio perpendicolarmente al vano del servo.

□8

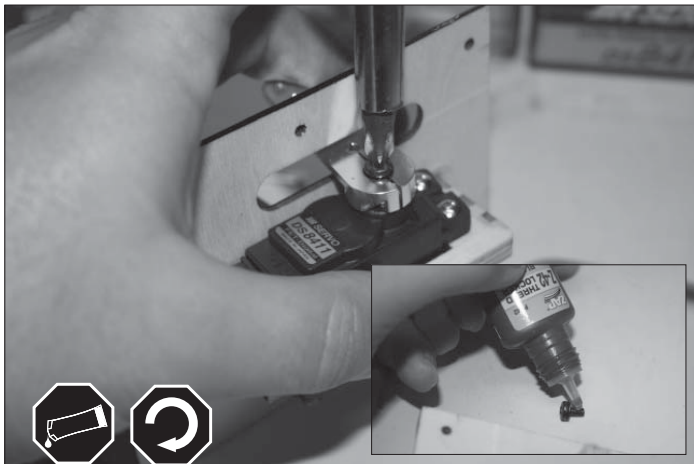

Turn off the power to the servo. Apply thread lock on the center servo screw and install the screw.

Trennen Sie das Servo von der Stromzufuhr. Geben Sie Schraubensicherungslack auf die mittlere Schraube des Servos und montieren Sie die Schraube.

Mettez le servo hors tension. Appliquez du frein filet sur la de fixation du bras de servo puis serrez-la.

Applicare dell'adesivo frena filetti alla vite del servo centrale e installare la vite.

□9

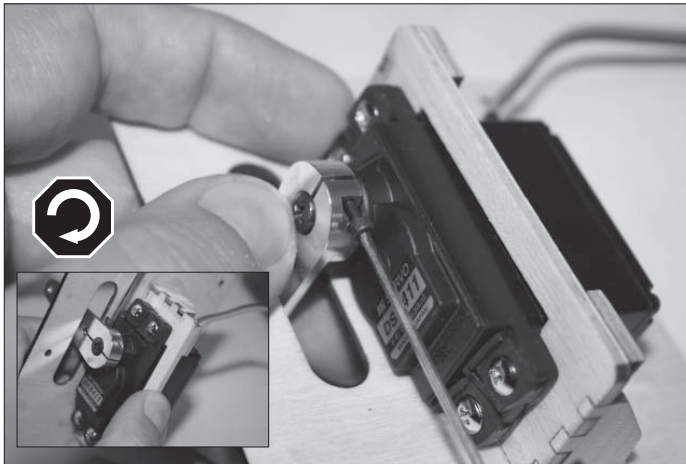

Tighten both set-screws.

Ziehen Sie die beiden Befestigungsschrauben an.

Serrez ensuite les vis se trouvant sur les côtés.

Quindi serrare le viti laterali.

□10



Thread the Hangar 9 pro-link to the control horn and the ball link.

Schrauben Sie den Hangar 9 Pro-Link an dem Ruderhorn und dem Kugelkopf an.

Vissez la tige à bout fileté Hangar 9 au guignol de commande et à la chape à rotule.

Avvitare l'Hangar 9 pro-link alla squadretta e all'attacco a sfera.

□11



Adjust so that the exposed length of the pro-link rod between the ball link and control horn is 88mm.

Kürzen Sie die Pro-Link-Stange so, dass die äußere Entfernung zwischen dem Kugelkopf und dem Ruderhorn 88 mm beträgt.

Réglez la longueur de la tige à bout fileté qui raccordera le guignol de commande à la chape à rotule : elle doit être de 88 mm.

Regolare in modo che la lunghezza esposta della barra pro-link tra l'attacco a sfera e la squadretta sia di 88 mm.

□□12



Mate the ailerons to the wings, being sure to align the hinge tabs into the ailerons properly.

Stecken Sie die Querruder in die Flügel ein. Stellen Sie dabei sicher, dass die Scharnierlaschen richtig an den Querrudern ausgerichtet sind.

Accouplez les ailerons aux ailes, prenez soin d'aligner correctement les languettes des charnières par rapport aux ailerons.

Collegare gli alettoni alle ali, assicurandosi di allineare correttamente le linguette delle cerniere agli alettoni.

□□13

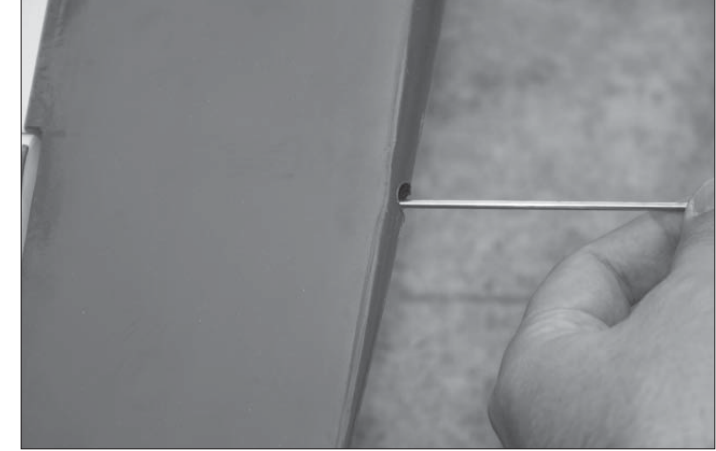

Carefully insert the hinge rod into the opening in the wing tip and pass it through all of the hinges in the aileron and wing.

Führen Sie die Scharnierstange vorsichtig in die Öffnung an der Flügelspitze ein und führen Sie sie durch alle Scharnierelemente von Querruder und Flügel.

Avec précaution, glissez la tige de la charnière dans le trou prévu à cet effet sur le bout de l'aile puis faites-la passer dans toutes les charnières situées sur l'aileron et l'aile.

Inserire attentamente la barra di cerniera nell'apertura sull'estremità dell'ala e passarla attraverso tutte le cerniere nell'alettone e nell'ala.

□□14

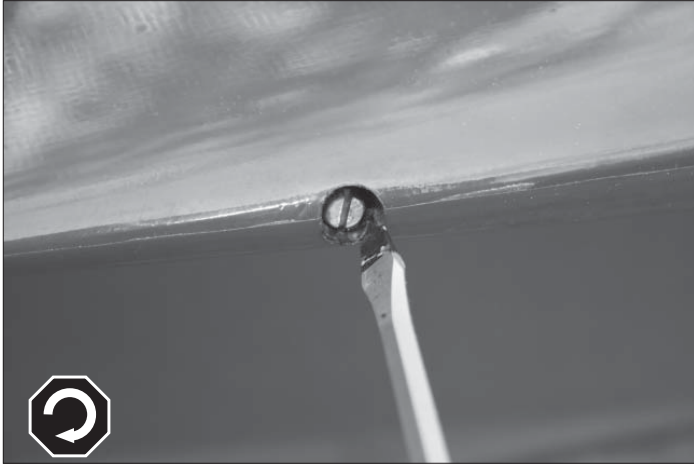

Use a flat screwdriver to push the hinge rod into the wing tip and then tighten it to secure it in place. Use care not to overtighten.

Drücken Sie mit einem Schlitzschraubendreher die Scharnierstange in die Flügelspitze hinein und ziehen Sie sie fest. Überdrehen Sie die Schrauben nicht.

À l'aide d'un tournevis à bout plat, poussez la tige de la charnière dans le trou situé sur le bout de l'aile puis serrez afin de la maintenir fermement. Veillez à ne pas serrer outre-mesure.

Utilizzare un cacciavite a lama piatta per spingere l'asta delle cerniere nella punta dell'ala e serrarla per fissarla in posizione. Prestare attenzione a non serrarla eccessivamente.

□□15

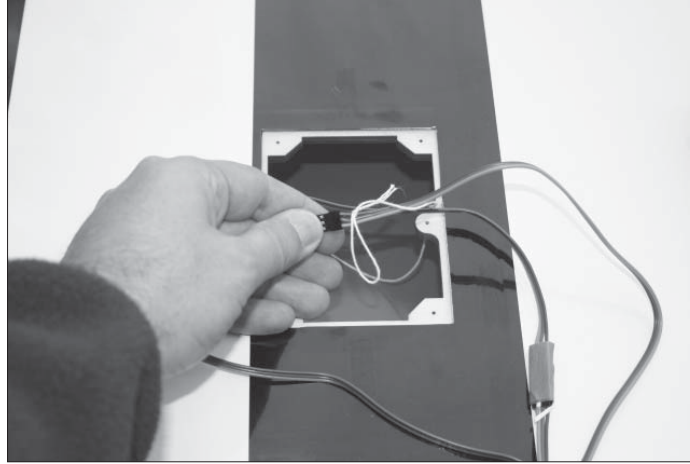

There is a string inside the wing to help with routing the aileron servo extension. Use the string provided for aileron servo extension and tie a knot over the servo extension lead.

In in der Tragfläche befindet sich ein Band, mit dem Sie die Servokabelverlängerung des Querruders führen können. Verwenden Sie das Band für die Servokabelverlängerung des Querruders und verknoten Sie es mit der Führung der Servokabelverlängerung.

Une ficelle se trouve à l'intérieur de l'aile : elle vous aidera à raccorder la rallonge du servo de l'aileron. À l'aide de la ficelle fournie pour raccorder cette rallonge, faites un nœud pour entourer le câble (rallonge du servo de l'aileron).

È presente un filo all'interno dell'ala per agevolare il posizionamento della prolunga servo dell'alettone. Utilizzare il filo fornito per la prolunga del servo dell'alettone e annodarlo sul connettore della prolunga.

□□16

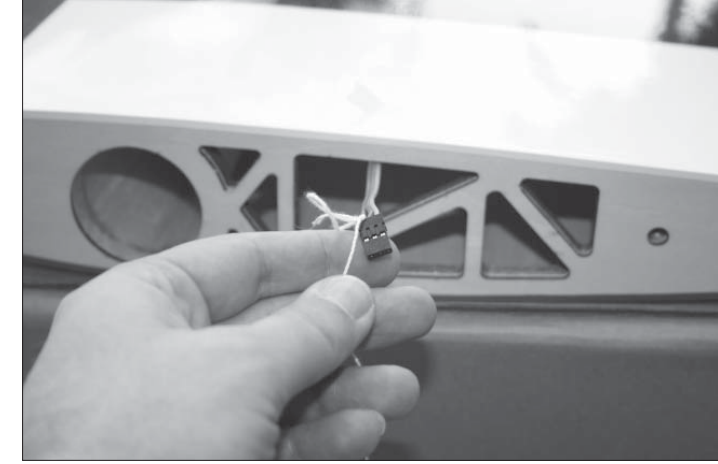

Slowly pull the servo extension out by pulling the string at the root.

Ziehen Sie die Servokabelverlängerung langsam an dem Band an der Flügelwurzel heraus.

À l'aide d'une ficelle que vous aurez attachée au niveau du raccordement, tirez délicatement sur la rallonge du servo.

Estrarre lentamente la prolunga tirando il filo alla base.

□□17



Run the servo screws through the hatch mounting locations.

Führen Sie die Servoschrauben durch die Montagestelle der Klappen.

Serrez les vis du servo aux emplacements prévus à cet effet sur la trappe de fixation.

Inserire le viti del servo nelle posizioni di montaggio del portello.

□□18

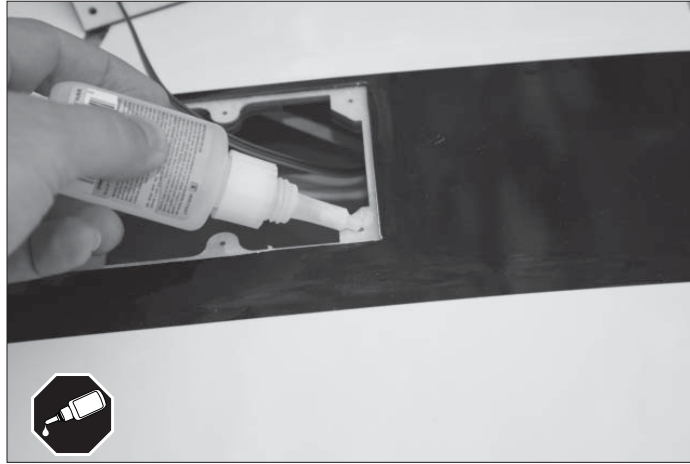

Apply some thin CA in the hole to harden the threads.

Geben Sie etwas dünnflüssigen Sekundenkleber auf das Loch, damit es nicht ausbrechen kann.

Appliquez un peu de colle CA (cyanoacrylate) fine dans les trous, afin de consolider les filetages.

Applicare colla CA liquida nel foro per indurire le filettature.

□□19

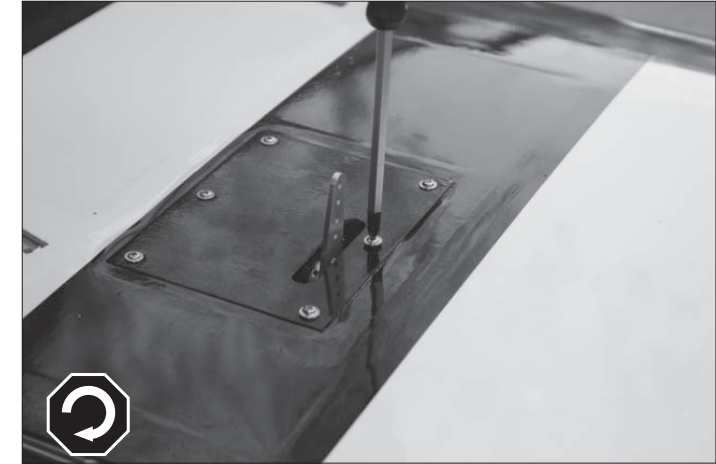

Once CA is dry, using provided screws, install the servo hatch such that arm lines up with control horn bolt and is closer to the hinge line.

Wenn der Sekundenkleber getrocknet ist, befestigen Sie die Servoklappe mit den mitgelieferten Schrauben so, dass der Arm an dem Bolzen des Ruderhorns ausgerichtet ist und sich näher an dem Scharnierspalt befindet.

Une fois la colle CA sèche et à l'aide des vis fournies, assemblez la trappe de fixation du servo de telle sorte que le palonnier soit aligné sur le guignol de commande et qu'il flirte avec l'axe de la charnière.

Quando la colla CA è asciutta, utilizzando le viti fornite, installare il portello del servo in modo che il braccio sia allineato al bullone della squadretta e il più vicino possibile alla linea di cerniera.

WING SERVO INSTALLATION AND AILERON HINGING • EINBAU DES FLÜGELSERVOS UND DER QUERRUDERSCHARNIERE • INSTALLATION DES SERVOS ET DES CHARNIÈRES DES AILERONS • INSTALLAZIONE SERVI NELL'ALA E CERNIERE ALETONI

□□20



Thread the control horn in the bolt until it measures 21mm from the aileron surface to the top of the control horn.

Drehen Sie das Ruderhorn so weit in den Bolzen, bis die Entfernung zwischen der Oberfläche des Querruders und der Spitze des Ruderhorns 21 mm beträgt.

Jouez sur le filetage du guignol de commande afin que l'espacement entre la surface de l'aileron et le haut du guignol de commande soit de 21 mm.

Quando il CA è asciutto, utilizzando le viti fornite, installare il portello del servo in modo che il braccio sia allineato al bullone dell'antenna di controllo e il più vicino possibile alla linea del cardine.

□□21

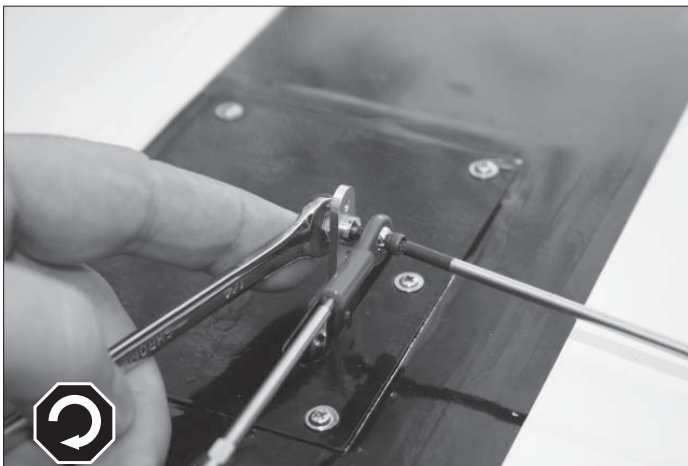

Install the ball link using a 4-40 ball driver and 1/4-inch wrench at one hole in from the outermost hole.

Befestigen Sie den Kugelkopf mit einem 1/4 Zoll-Schraubenschlüssel und einem 4-40-Kugelkopfschraubendreher an einem Loch, beginnend mit dem äußersten Loch.

À l'aide d'une clé de 6 mm et d'un tournevis Allen de 2,5 mm que vous utiliserez de part et d'autre de l'assemblage, fixez la chape à rotule dans le trou le plus éloigné.

Installare il ball link utilizzando un cacciavite con testa a sfera da 4-40 e una chiave da 6,35 mm nel secondo foro più esterno.

WING STRUTS INSTALLATION • EINBAU DER FLÜGELSTREBEN • ASSEMBLAGE DES HAUBANS DES AILES • INSTALLAZIONE DEI MONTANTI DELLE ALI

□□1



Apply thread lock to 4-40 x 1-inch bolts.

Geben Sie Schraubensicherungslack auf die 4-40 x 1 Zoll-Bolzen.

Appliquez du frein filet sur les vis.

Applicare dell'adesivo frena filetti ai bulloni da 4-40 x 25,4 mm.

□□2

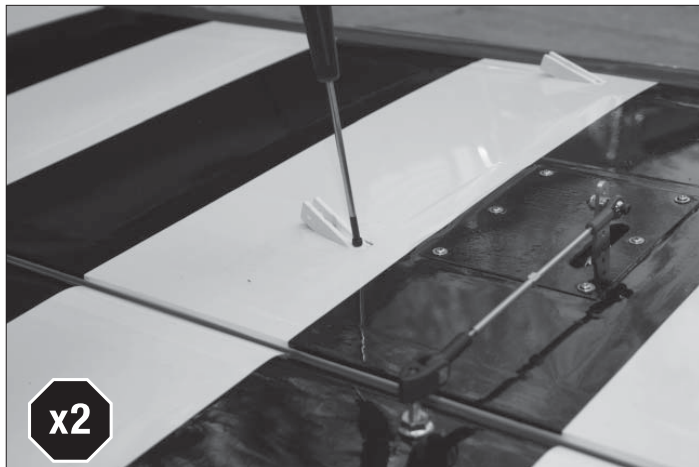

Using a 3/32-inch ball driver to complete the installation of the strut brackets as in the picture above.

Montieren Sie die Strebenhalterung mit einem 3/32 Zoll-Kugelschraubendreher wie in dem Bild oben dargestellt, um den Einbau der Komponenten abzuschließen.

À l'aide d'un tournevis Allen de 2,4 mm, achevez la fixation des ferrures, tel qu'illustré sur la photo ci-dessus.

Utilizzando un cacciavite con testa Allen da 2,4 mm completare l'installazione dei supporti dei montanti come illustrato nella figura sopra.

□□3

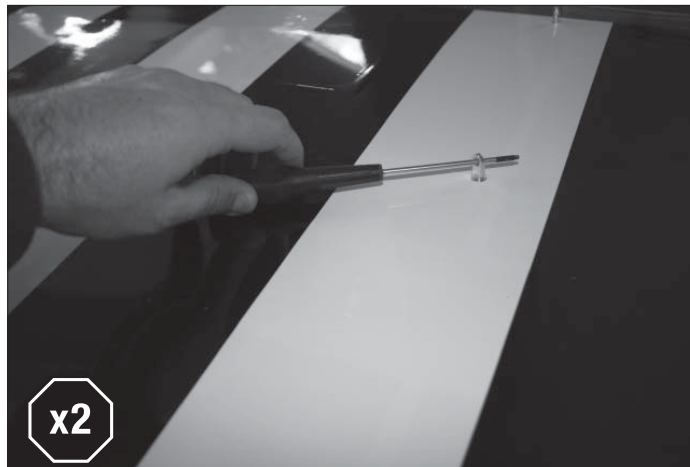

Screw in the jury strut anchor until its flush with the wing skin. If facing resistance, pass a screw driver through the anchor and use it as handle for easier operation.

Schrauben Sie den Strebenhalter ein, bis er perfekt in der Flügelfläche versenkt ist. Wenn der Widerstand spürbar wird, führen Sie einen Schraubendreher durch den Strebenhalter und nutzen Sie den sich ergebenden Hebel, um den Strebenhalter leichter einzudrehen.

Vissez l'oeillet d'ancrage de la traverse de hauban jusqu'à ce qu'elle fasse pleinement contact avec la surface de l'aile. Si vous constatez une résistance, passez un tournevis dans la cheville d'ancrage afin de l'utiliser comme levier ; l'opération en sera facilitée.

Avvitare il fermo del montante di rinforzo finché non sfiora la superficie dell'ala. Se si incontra resistenza, passare un cacciavite attraverso il fermo e utilizzarlo come maniglia per agevolare l'operazione.

□□4

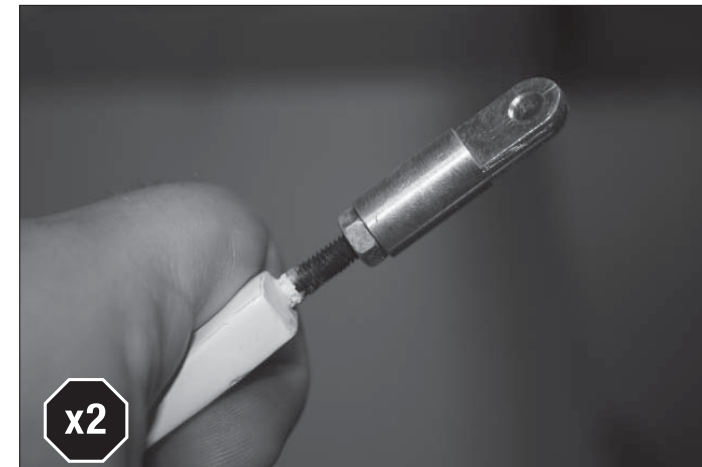

Thread on a nut and machined aluminum strut end onto the threaded end of both the wide and narrow struts.

Schrauben Sie auf das Gewindeende der langen und kurzen Verstrebungen eine Mutter sowie einen vorgefertigten Aluminiumabschluss für die Verstrebung auf.

Vissez un écrou et un embout usiné en aluminium sur l'extrémité filetée des deux types de haubans (épais et fin).

Infilare un dado e l'estremità del montante in alluminio lucido sull'estremità filettata dei montanti larghi e stretti.

□□5

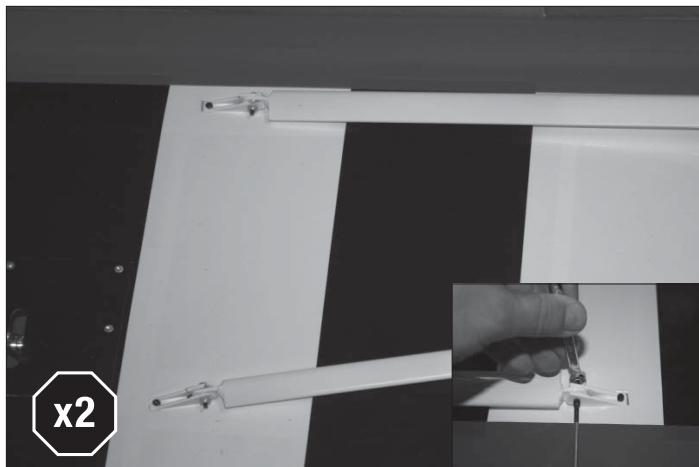

The struts are airfoiled. The trailing edge of struts face the trailing edge of the wing. Wider strut (forward strut) is closer to the wing leading edge. Rear strut is closer to the trailing edge of the wing. Pass the 4-40 x 5/8-inch bolt through the strut bracket, strut and the locknut. Tighten using a 3/32-inch ball driver and 1/4-inch wrench. Install both forward and rear struts the same way.

Die Verstrebung sind aerodynamisch optimiert. Die Hinterkante der Verstrebungen müssen auf die Hinterkante des Flügels weisen. Die längere (vordere) Verstrebung befindet sich näher an der Vorderkante des Flügels. Die hintere Verstrebung befindet sich näher an der Hinterkante des Flügels. Führen Sie den 4-40 x 5/8 Zoll-Bolzen durch die Verstrebungshalterung, die Verstrebung und die Mutter. Ziehen Sie mit einem 3/32 Zoll-Kugelschraubendreher und einem 1/4 Zoll-Schraubenschlüssel an. Installieren Sie die vorderen und die hinteren Verstrebungen auf die gleiche Weise.

Les haubans constituent une surface portante. Le bord de fuite du hauban doit faire face au bord de fuite de l'aile. Le hauban le plus épais (hauban avant) est le plus proche du bord d'attaque de l'aile. Le hauban arrière est le plus proche du bord de fuite de l'aile. Faites passer une vis longue de 16 mm à travers l'entretoise, l'extrémité du hauban et le contre-écrou. Serrez à l'aide d'une clé de 6 mm et d'un tournevis Allen de 2,4 mm. Répétez les mêmes opérations afin d'assembler les haubans avant et arrière.

I montanti sono aerodinamici. Il bordo di uscita dei montanti è rivolto verso il bordo di uscita dell'ala. Il montante più largo (anteriore) è più vicino al bordo di entrata dell'ala. Il montante posteriore è più vicino al bordo di uscita dell'ala. Passare il bullone da 4-40 x 15,9 mm attraverso la staffa del montante, il montante e il controdado. Serrare utilizzando un cacciavite con testa Allen da 2,4 mm e una chiave da 6, mm. Installare nello stesso modo i montanti anteriori e posteriori.

□□6



There are three parts that complete the connection of the fwd and rear struts to the wing. The longest jury strut is connected to the anchor closer to the trailing edge and rear strut. The shorter jury strut is connected to the fwd strut and its anchor. The smaller strut connects the fwd and rear struts to the other two jury struts.

Die Verbindung zwischen den vorderen und den hinteren Verstrebungen und den Flügeln wird mit drei Bauteilen abgeschlossen. Die längste Hilfsverstrebung wird mit dem Strebenhalter verbunden, der sich näher an der Hinterkante und der hinteren Verstrebung befindet. Die kürzere Hilfsverstrebung wird mit der vorderen Verstrebung und deren Strebenhalter verbunden. Die kürzere Verstrebung verbindet die vorderen und die hinteren Verstrebungen mit den beiden anderen Hilfsverstrebungen.

Trois éléments permettent d'achever le raccordement des haubans avant et arrière à l'aile. La traverse de hauban la plus longue doit être raccordée à l'oeillet d'ancrage la plus proche du bord de fuite de l'aile et du hauban arrière. La traverse de hauban la plus courte doit être raccordée à l'oeillet d'ancrage la plus proche du hauban avant. Le hauban le plus court permet de raccorder les haubans avant et arrière aux deux autres traverses.

Il collegamento all'ala dei montanti anteriori e posteriori è composto da tre parti. Il montante di rinforzo più lungo è collegato al fermo più vicino al bordo di uscita e al montante posteriore. Il montante di rinforzo più corto è collegato al montante anteriore e al fermo relativo. Il montante più piccolo collega i montanti anteriore e posteriore agli altri due montanti di rinforzo.

□□7

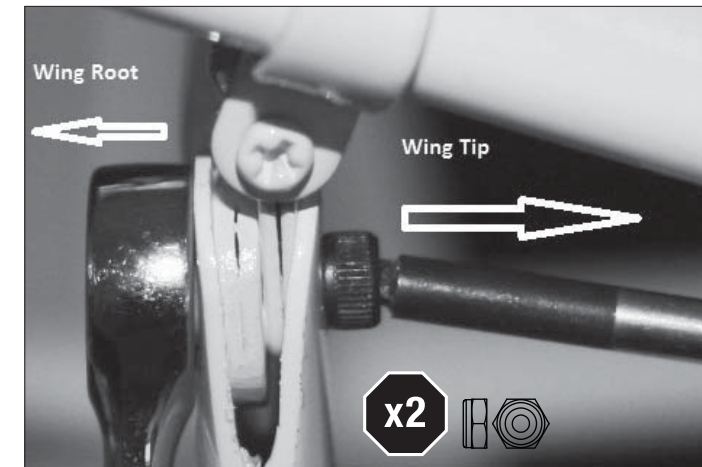

Using 3/32-inch ball driver and 1/4-inch wrench, connect the shortest jury strut to the fwd/rear struts and the other two jury struts with the 4-40 x 3/8-inch screw and locknut provided. Order of connection from wing tip to wing root is, screw, jury strut, rear/fwd strut tab, intermediate jury strut, jury strut and nut. Following above order helps with struts folding better for transportation.

Verbinden Sie mit einem 3/32 Zoll-Kugelschraubendreher und einem 1/4 Zoll-Schraubenschlüssel die kürzeste Hilfsverstrebung mit der vorderen und der hinteren Verstrebung und den beiden anderen Hilfsverstrebungen unter Verwendung der beiliegenden 4-40 x 3/8 Zoll-Schraube und der zugehörigen Mutter. Die Verbindung enthält also in einer Reihe – von der Flügelspitze zum Flügelansatz – Schraube, Hilfsverstrebung, hintere bzw. vordere Verstrebungslasche, Zwischennotverstrebung, Hilfsverstrebung und Mutter. Wenn diese Abfolge eingehalten wird, können die Verstrebungen leichter zum Transport gefaltet werden.

À l'aide d'un tournevis Allen de 2,4 mm et d'une clé de 6 mm, raccordez la traverse la plus courte aux haubans avant et arrière. Ensuite, assemblez les deux autres traverses à l'aide des vis longues de 10 mm et des écrous fournis. En partant du bout de l'aile vers l'emplanture, vous devez assembler les éléments dans l'ordre suivant : vis, traverse, empattement du hauban avant ou arrière, traverse intermédiaire, traverse et écrou. En respectant cet ordre, vous pourrez plus facilement replier les haubans pour transporter l'appareil.

Utilizzando un cacciavite con testa Allen da 2,4 mm e una chiave da 6 mm, collegare il montante di rinforzo più corto ai montanti anteriore e posteriore e gli altri due montanti di rinforzo con la vite da 4-40 x 9,52 mm e il controdado forniti. L'ordine di collegamento dall'estremità dell'ala al bordo di attacco è il seguente: vite, montante di rinforzo, linguetta del montante posteriore/ anteriore, montante di rinforzo intermedio, montante di supporto e dado. Seguendo l'ordine precedente è possibile ripiegare correttamente i montanti per il trasporto.

□□8



Insert the rubber tube over the pin.

Streifen Sie das Silikonschlauchstück über den Stift.

Glissez l'axe dans le morceau de durite.

Inserire il tubo in gomma sopra il perno.

□□9



Install wing and tighten in place using the 1/4-20 x 1 1/2-inch nylon thumb screws.

Bauen Sie die Tragfläche an, und ziehen Sie ihn mit den 1/4-20 x 1 1/2 Zoll-Nylonflügelschrauben fest.

Assemblez l'aile et serrez les vis de pouce en nylon de 50 mm afin d'assurer que tous les éléments sont bien en place.

Installare l'ala e serrarla in posizione utilizzando le viti ad alette in nylon da 1/4-20 x 38,1 mm.

□□10

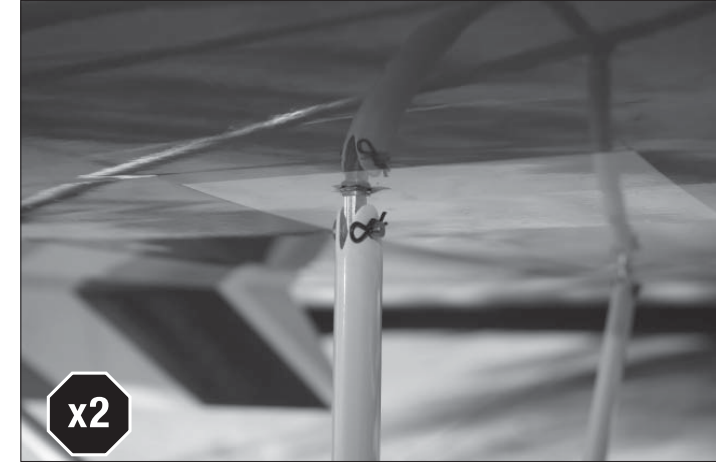

Install the jury struts and insert the cotter pins.

Bauen Sie die Hilfsverstreben an und legen Sie die Sicherungssplinte ein.

Assemblez les traverses de hauban en plaçant les axes et les goupilles.

Installare i montanti di rinforzo e inserire le coppiglie.

□□11



x2

Adjust the aluminum strut ends to proper length and tighten nuts using a pair of pliers.

Drehen Sie die Aluminiumenden der Verstrebungen auf die richtige Länge und ziehen Sie die Muttern mit einer Zange an.

Réglez les extrémités en aluminium des haubans afin d'obtenir la longueur adéquate puis serrez les écrous à l'aide d'une pince.

Regolare le estremità dei montanti in alluminio sulla lunghezza adeguata e serrare i dadi utilizzando un paio di pinze.

□□12

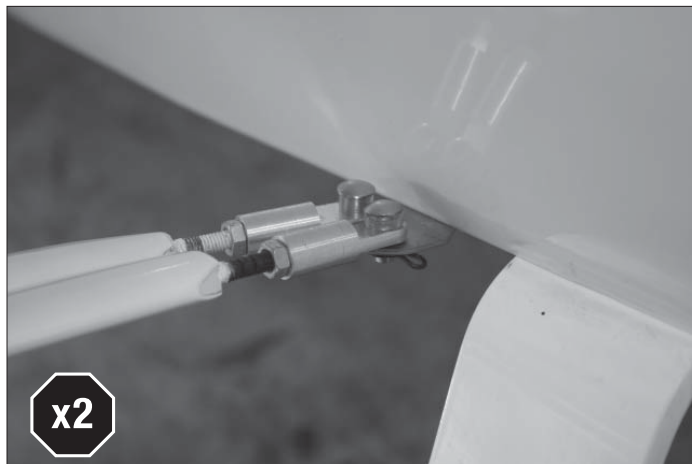

x2

Insert the pin and rubber tube thru the strut and the bracket. Install the cotter pin from the bottom.

Streifen Sie den Stift und das Gummrohr über die Verstrebung und die Halterung. Stecken Sie die Sicherungssplinte von unten ein.

Faites passer l'axe et le morceau de durite à travers l'embout du hauban et la ferrure. Glissez la goupille dans l'axe par le bas.

Inserire il perno e il tubo di gomma nel montante e nella staffa. Installare la coppiglia dal basso.

□13

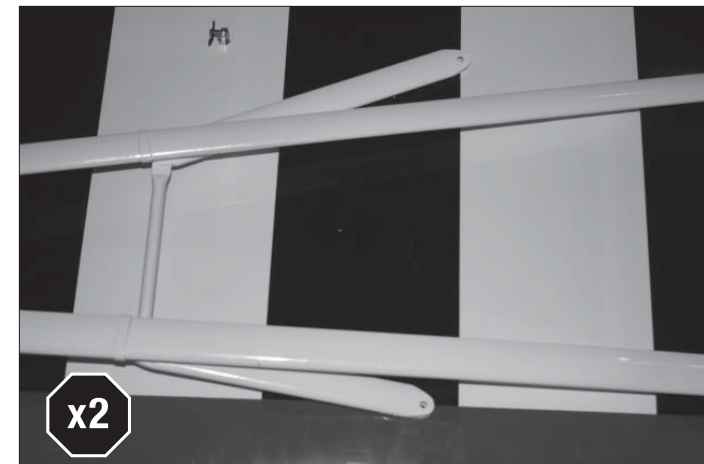

x2

The struts fold over the wing for storage and transport. The mounting and cotter pins stay on the anchors.

Die Verstrebungen können beim Transport und Abstellen über der Tragflächen zusammengefaltet werden. Die Montage und Vorsteckstifte verbleiben dabei in den Anker.

Pour le transport et le rangement, les haubans peuvent être repliés sur les ailes. Les axes et les goupilles ayant servi à l'assemblage restent sur les oeilletons d'ancrage.

I montanti si ripiegano sull'ala per la conservazione e il trasporto. I perni di montaggio e le coppiglie restano nei fermi.

**STAB FLYING WIRE INSTALLATION • VERKABELUNG UND BEFESTIGUNG DES HÖHENLEITWERKS • FIXATION DES HAUBANS DU STABILISATEUR (PLAN HORIZONTAL FIXE) •
INSTALLAZIONE MONTANTI STABILIZZATORI**

□1

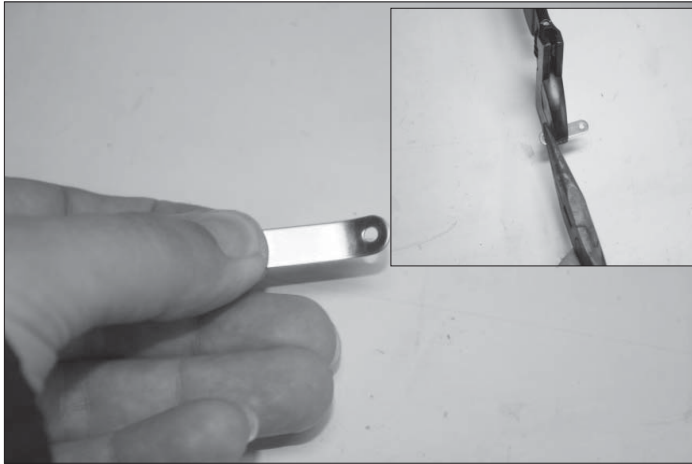

Using two pliers or a vise grip and a plier, slightly bend the aluminum brackets.

Biegen Sie die Aluminiumhalterungen mit zwei Zangen oder einer Gripzange und einer Zange leicht zurecht.

À l'aide de deux pinces (l'un d'entre elles peut être une pince-étau), courbez légèrement les ferrures en aluminium.

Utilizzando due paia di pinze o una pinza a scatto e una pinza, piegare leggermente le staffe in alluminio.

□2

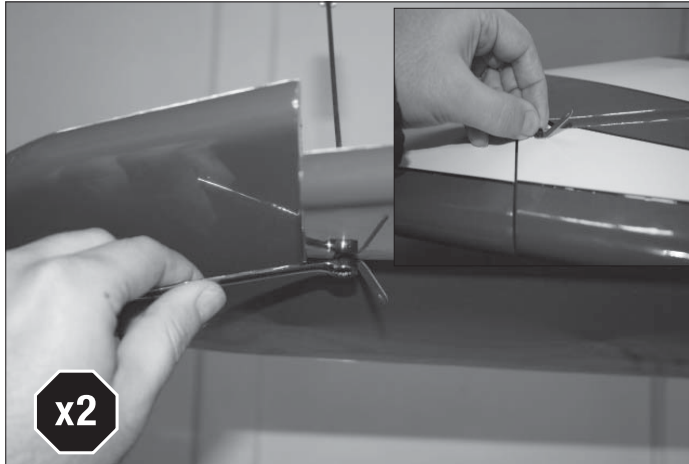

Pass the 4-40 x 1 1/4-inch bolt through the plate on top of the stab, then through the stab, the plate at the bottom and the #4 locknut. Use 3/32-inch ball driver and 1/4-inch wrench to tighten the screw.

Führen Sie den 4-40 x 1 1/4 Zoll-Bolzen durch das Höhenruder und sichern den Bolzen mit einer #4 Stopmutter. Ziehen Sie die Schraube mit einem 3/32 Zoll-Kugelhkopfschraubendreher und einem 1/4 Zoll-Schraubenschlüssel an.

Traversez le stabilisateur d'une vis longue de 32 mm. Celle-ci doit passer d'abord par la surface plane sur le dessus, puis par l'intérieur, ensuite par la surface plane sur le dessous. Vissez enfin le contre-écrou n° 4.

Passare il bullone da 4-40 x 31,75 mm attraverso la piastra sulla parte superiore dello stabilizzatore, quindi attraverso lo stabilizzatore, la piastra inferiore e il controdado n.4. Utilizzare un cacciavite con testa Allen da 2,4 mm e una chiave da 6 mm per serrare la vite.

□3



Same steps apply to the vertical fin attachment.

Verfahren sie bei der Montage des Seitenleitwerkhalter ebenso.

Répétez les mêmes opérations pour l'assemblage à l'empennage vertical.

Gli stessi passaggi vengono eseguiti per il fissaggio all'impennaggio verticale (deriva).

□4

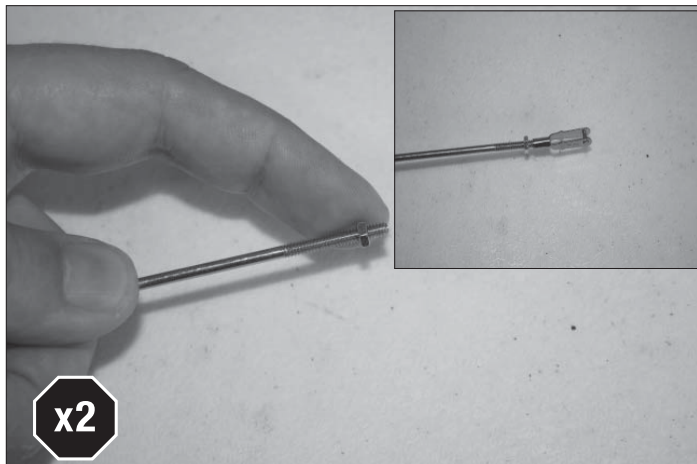

Screw the nut onto the rod and then thread on the clevis.

Drehen Sie die Mutter auf der Stange fest und drehen Sie dann den Gabelkopf auf.

Passez l'écrou sur la tige filetée puis vissez la chape.

Avvitare il dado sull'asta e quindi avvitare la forcella.

□5



Length of the rod for the upper stab to vertical fin is approximately 16 5/8-inch.

Die Länge der Stange zwischen Leitwerk und dem Höhenruder beträgt etwa 42,25 cm.

La longueur totale de la tige filetée qui sépare la partie supérieure du stabilisateur de l'empennage vertical doit être d'environ 42 cm.

La lunghezza dell'asta dallo stabilizzatore superiore all'impennaggio verticale è di circa 42 cm.

□6

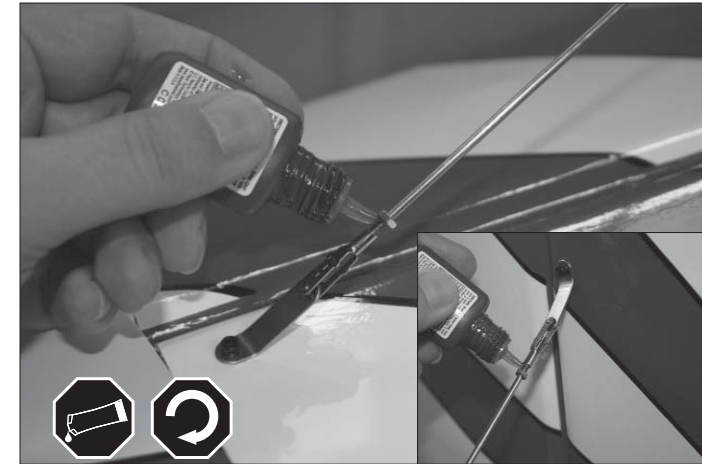

Install the rod by connecting the clevises to the stab and vertical fin. Adjust for proper tension. Once satisfied, apply some thread lock over the threads and tighten the nuts on both stab and vertical fin connections.

Befestigen Sie die Stange, indem Sie den Gabelkopf und das Höhenleitwerk befestigen. Passen Sie bei Bedarf die Spannung an. Wenn die Spannung richtig ist, geben Sie etwas Schraubensicherungslack auf die Gewinde und ziehen Sie die Muttern an den Verbindungen mit dem Leitwerk und mit dem Höhenleitwerk fest.

Fixez la tige en raccordant les chapes au stabilisateur et à l'empennage vertical. Réglez pour obtenir la tension adéquate. Une fois la tension souhaitée obtenue, appliquez du frein filet sur les parties filetées. Ensuite, serrez les écrous au niveau des raccordements des deux stabilisateurs et de l'empennage vertical.

Installare l'asta collegando le forcelle allo stabilizzatore e all'impennaggio verticale. Regolare per ottenere la tensione adeguata. Quando si ottiene la tensione desiderata, applicare dell'adesivo frena filetti sulle filettature e serrare i dadi sui collegamenti di stabilizzatore e impennaggio verticale.

**STAB FLYING WIRE INSTALLATION • VERKABELUNG UND BEFESTIGUNG DES HÖHENLEITWERKS • FIXATION DES HAUBANS DU STABILISATEUR (PLAN HORIZONTAL FIXE) •
INSTALLAZIONE MONTANTI STABILIZZATORI**

□7

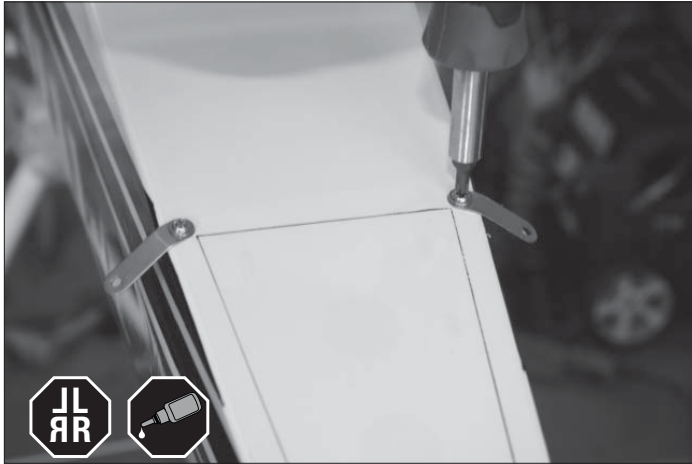

Install the aluminum plate to the bottom of the fuselage.

Befestigen Sie die Aluminiumplatte an der Rumpfunterseite.

Fixez les ferrures en aluminium sur la partie inférieure du fuselage.

Installare la piastra in alluminio sulla parte inferiore della fusoliera.

□8



The length of the rod for connection between bottom of the stab to the fuselage measures approximately 17-inch.

Die Länge der Verbindungsstange zwischen der Unterseite des Stabilisators und dem Rumpf beträgt etwa 43 cm.

La longueur totale de la tige qui raccorde la partie supérieure du stabilisateur au fuselage doit être d'environ 43 cm.

La lunghezza dell'asta per il collegamento tra la parte inferiore dello stabilizzatore e la fusoliera è di circa 43 cm.

□9

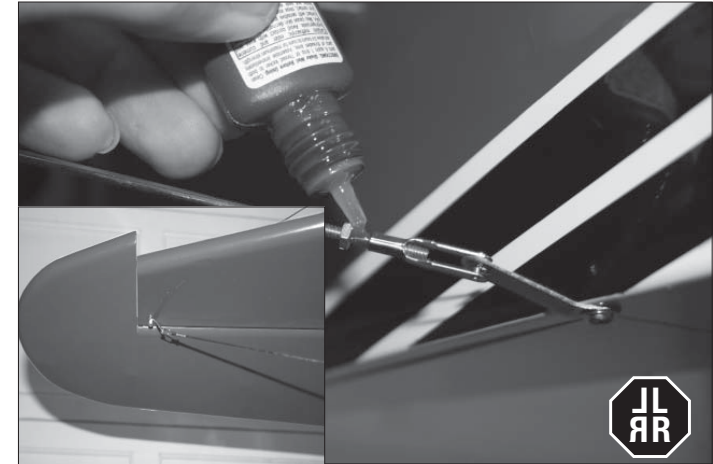

Connect the rod to the bottom of the stab and the bottom of fuselage. Adjust for proper tension. Once satisfied, apply thread lock over the threads and tighten the nuts on both ends.

Verbinden Sie die Stange mit der Unterseite des Stabilisators und der Rumpfunterseite. Passen Sie bei Bedarf die Spannung an. Wenn die Spannung richtig ist, geben Sie etwas Schraubensicherungslack auf die Gewinde und ziehen Sie die Muttern an beiden Enden fest.

Raccordez la tige filetée à la partie inférieure du stabilisateur et au bas du fuselage. Réglez pour obtenir la tension adéquate. Une fois la tension souhaitée obtenue, appliquez du frein filet sur les parties filetées. Ensuite, serrez les écrous au niveau des deux extrémités.

Collegare l'asta alla parte inferiore dello stabilizzatore e alla parte inferiore della fusoliera. Regolare per ottenere la tensione adeguata. Quando si ottiene la tensione desiderata, applicare dell'adesivo frena filetti e serrare i dadi a entrambe le estremità.

STAB FLYING WIRE INSTALLATION • VERKABELUNG UND BEFESTIGUNG DES HÖHENLEITWERKS • FIXATION DES HAUBANS DU STABILISATEUR (PLAN HORIZONTAL FIXE) • INSTALLAZIONE MONTANTI STABILIZZATORI

□10

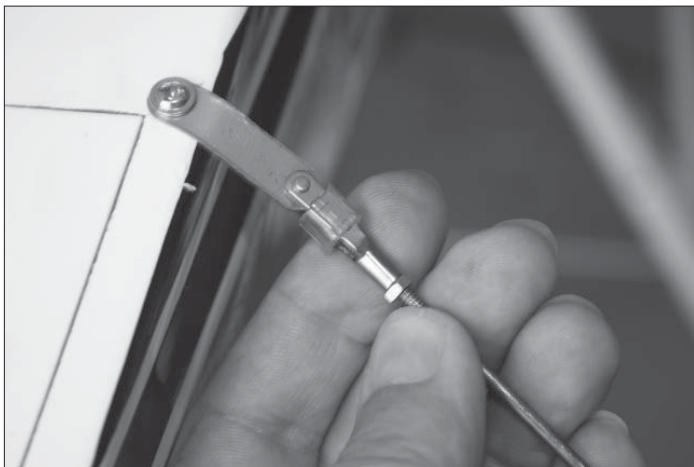

It's recommended to use rubber keeper on the flying wire clevis.

Es wird empfohlen die Verkabelung und Befestigung des Gabelkopfes mit Gummischutzringen zu sichern.

Nous vous recommandons d'utiliser un morceau de durite pour assurer le maintien de la chape du hauban.

Si consiglia di utilizzare un fermo in gomma sulla forcella del montante.

DASH AND INSTRUMENT PANEL INSTALLATION • EINBAU VON ARMATURENBRETT UND INSTRUMENTENTAFEL • ASSEMBLAGE DU TABLEAU DE BORD • INSTALLAZIONE DEL CRUSCOTTO E DEL PANNELLO STRUMENTI

□1

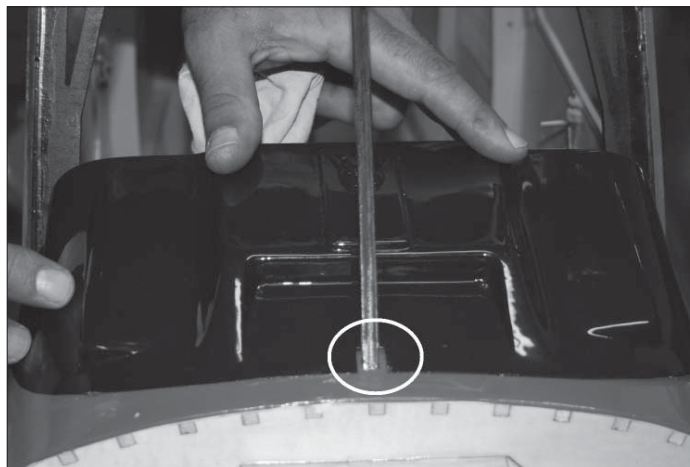

Cut an opening in the dash for the windshield support as in above picture.

Schneiden Sie aus dem Armaturenbrett eine Aussparung für den Träger der Windschutzscheibe aus, wie in dem Bild oben dargestellt.

Découpez une ouverture dans le tableau de bord qui servira de support au pare-brise, tel qu'illustré sur la photo ci-dessus.

Tagliare un'apertura nel cruscotto per il supporto del parabrezza come illustrato nella figura sopra.

□2

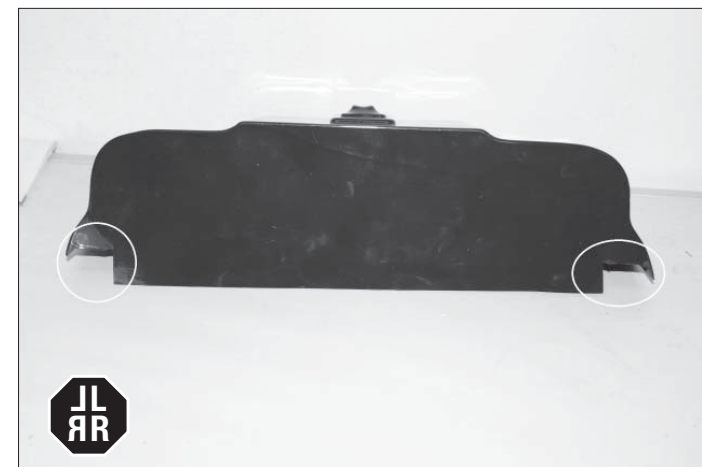

Trim the bottom corners of the dash until the dash sits properly.

Schneiden Sie die unteren Ecken des Armaturenbretts so zurecht, dass es genau passt.

Découpez les coins inférieurs du tableau de bord pour qu'il s'encastre parfaitement.

Tagliare gli angoli inferiori del cruscotto finché non viene posizionato correttamente.

□3

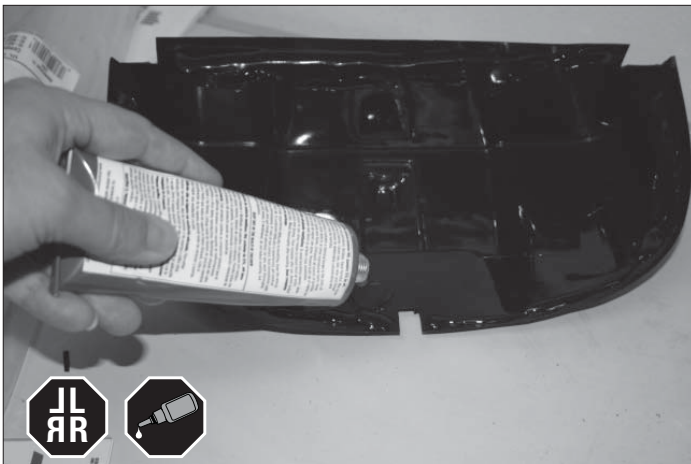

Apply goop or silicone glue to all the internal edge of the dash.

Bestreichen Sie alle inneren Kanten des Armaturenbretts mit Silikonklebstoff.

Appliquez une colle forte flexible sur toutes les arêtes internes du tableau de bord.

Applicare goop o silicone glue al bordo interno del cruscotto.

□4



Install the dash. Clean any excess glue that oozes out with alcohol swab. Then hold in place using masking tape.

Entfernen Sie überschüssigen ausgetretenen Kleber mit einem spiritusgetränkten Tupfer. Fixieren Sie es anschließend mit Abdeckband.

Fixez le tableau de bord. Nettoyez tous les débordements de colle à l'aide d'un coton-tige imbibé d'alcool. Ensuite, maintenez fermement à l'aide d'un ruban adhésif de masquage.

Installare il cruscotto. Pulire eventuali colature di colla con un tampone inumidito di alcool. Quindi installarlo in posizione con del nastro per mascheratura.

□5

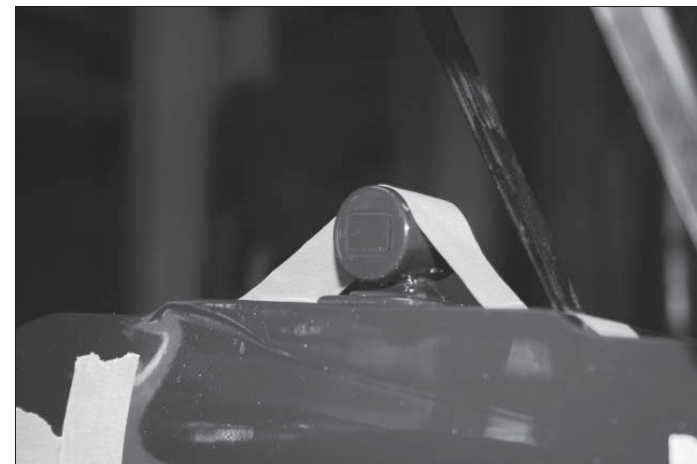

Using silicone glue or goop, glue the compass on the dash in place and secure using masking tape.

KKleben Sie mit Silikonkleber oder einem anderem geeignetem Klebstoff den Kompass auf das montierte Armaturenbrett und fixieren ihn mit Abdeckband.

Utilisez une colle forte flexible pour fixer la boussole sur le tableau de bord mis en place puis sécurisez l'ensemble à l'aide d'un ruban adhésif de masquage.

Utilizzando silicone glue o goop, incollare la bussola sul cruscotto in posizione e fissarla con del nastro per mascheratura.

DASH AND INSTRUMENT PANEL INSTALLATION • EINBAU VON ARMATURENBRETT UND INSTRUMENTENTAFEL • ASSEMBLAGE DU TABLEAU DE BORD • INSTALLAZIONE DEL CRUSCOTTO E DEL PANNELLO STRUMENTI

□6



The instrument panel should be applied wet so that it can be adjusted on the dash. Use commercially available solution for wet applications and apply it generously on the dash. Do not apply the sticker before installing the dash because removal of masking tape from dash can tear the sticker.

Die Instrumententafel sollte nass aufgebracht werden, so dass sie auf dem Armaturenbrett verschoben werden kann. Verwenden Sie ein handelsübliches vMittel für Nassmontage und verteilen Sie es reichlich über dem Armaturenbrett. Bringen Sie die Aufkleber nicht auf, bevor das Armaturenbrett installiert ist, da der Aufkleber beim Abziehen des Abdeckbandes von dem Armaturenbrett reißen kann.

Humidifiez le décor du tableau de bord afin qu'il soit plus facile à apposer. À l'aide d'un spray humidificateur que vous trouverez dans le commerce, vaporisez généreusement le tableau de bord. N'apposez pas l'autocollant avant d'assembler le tableau de bord. En effet, en ôtant le ruban adhésif de masquage, vous pourriez déchirer l'autocollant.

Il pannello strumenti deve essere applicato sulla colla fresca in modo da poter essere posizionato sul cruscotto. Utilizzare una soluzione disponibile in commercio per le applicazioni su colla fresca e applicarla abbondantemente sul cruscotto. Non applicare l'adesivo prima di installare il cruscotto poiché la rimozione del nastro per mascheratura dal cruscotto potrebbe danneggiarlo.

□7



Apply the sticker. Once in place and adjusted, work the bubbles out.

Bringen Sie die Aufkleber auf. Wenn die Aufkleber genau platziert sind, streichen Sie bei Bedarf die Blasen heraus.

Apposez l'autocollant. Une fois qu'il vous semble en place, chassez les bulles d'air.

Applicare l'adesivo. Una volta posizionato, eliminare le bolle.

WINDOWS AND WINDSHIELD INSTALLATION • EINBAU DER FENSTER UND DER WINDSCHUTZSCHEIBE • ASINSTALLATION DES VITRAGES ET DU PARE-BRISE • INSTALLAZIONE DEI FINESTRINI E DEL PARABREZZA

□1

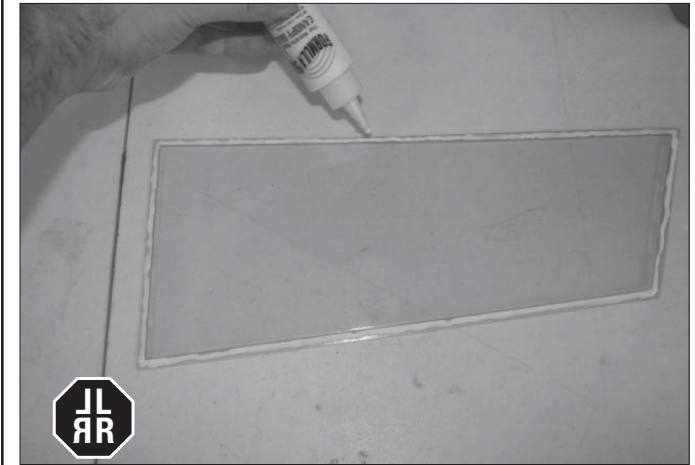

The windows are to be installed from the inside. Using canopy glue, formula 560, apply glue to the windows. It's best to glue the rear windows first.

Die Fenster müssen von innen montiert werden. Geben Sie Kabinenhaubekleber (Formel 560) auf die Fenster. Es wird empfohlen, zunächst die hinteren Fenster einzukleben.

Les vitrages doivent être installés depuis l'intérieur de l'appareil. Appliquez une couche de colle liquide universelle (Canopy, formule 560) sur les vitrages. Il est préférable de coller la fenêtre arrière en premier.

I finestrini devono essere installati dall'interno. Applicare della colla per capottine, formula 560, ai finestrini. È consigliabile incollare per primi i finestrini posteriori.

□2



Clean excess glue that oozes out with alcohol swabs. Hold in place with masking tape.

Entfernen Sie überschüssigen ausgetretenen Kleber mit einem spiritusgetränkten Tupfer. Fixieren Sie anschließend mit Abdeckband.

Nettoyez tous les débordements de colle à l'aide de cotons-tiges imbibés d'alcool. Maintenez fermement en utilisant un ruban adhésif de masquage.

Pulire eventuali colature di colla con tamponi inumiditi di alcool. Tenere in posizione con del nastro per mascheratura.

□3

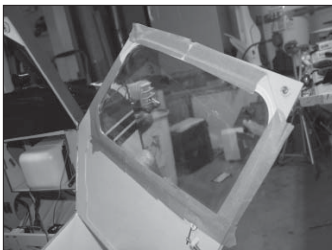

x2

Using same method glue the rest of the windows and windshield in place.

Befestigen Sie mit derselben Methode die restlichen Fenster und die Windschutzscheibe.

Répétez les mêmes opérations pour assurer l'assemblage des autres vitrages et du pare-brise.

Nello stesso modo, incollare in posizione il resto dei finestrini e del parabrezza.

□4



Once the windshield glue is set carefully block sand off the edge until it's flush with the fuselage side. This is important so the wings seat properly.

Wenn der Kleber für die Windschutzscheibe ausgehärtet ist, schleifen Sie vorsichtig die Kanten mit Schleifpapier ab, bis die Scheibe nahtlos in den Rumpf übergeht. Dies ist wichtig, damit die Tragfläche genau sitzen.

Une fois le pare-brise apposé, poncez délicatement l'arête jusqu'à ce qu'elle fasse pleinement contact avec le fuselage. Cette opération est importante afin que les ailes trouvent parfaitement leur place.

Una volta che la colla del parabrezza è secca, levigarla accuratamente sui bordi affinché non presenti asperità rispetto alla fusoliera. Ciò è importante affinché le ali vengano installate correttamente.

□1

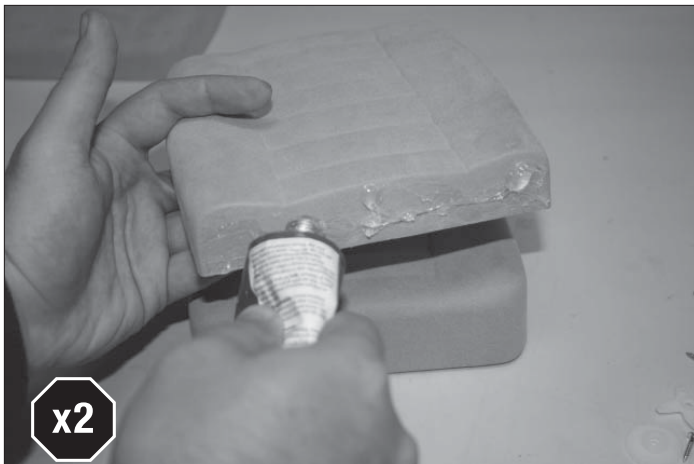

Apply goop or silicone glue to the seats and glue them together.

Bestreichen Sie die Sitze mit geeignetem Klebstoff und kleben Sie sie zusammen.

Appliquez une colle forte flexible sur les éléments composant les sièges puis assemblez-les.

Applicare goop o silicone glue ai sedili e incollarli insieme.

□2

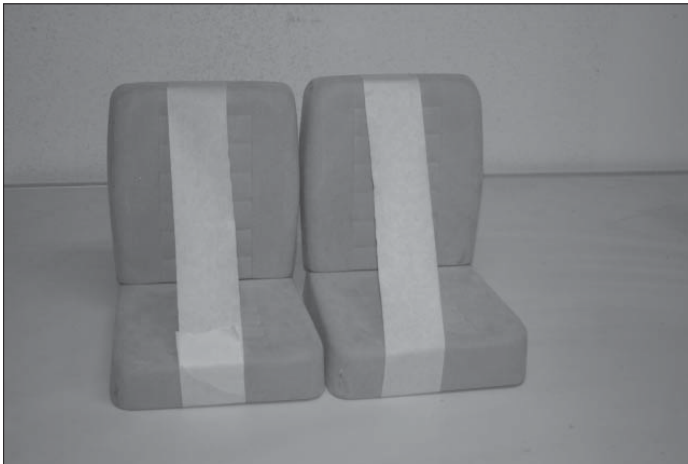

Using masking tape, hold them together until glue is cured.

Halten Sie sie mit Abdeckband zusammen, bis der Kleber angetrocknet ist.

Un ruban adhésif de masquage vous permettra de les maintenir fermement assemblés jusqu'à ce que la colle ait séché.

Utilizzando del nastro per mascheratura, tenerli insieme finché la colla non è asciutta.

□3

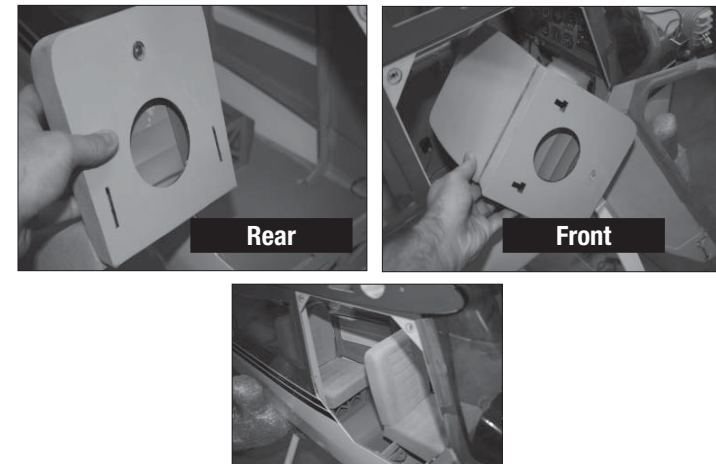

Front and rear seats are distinguished by their mounting slots at the bottom.

Die vorderen und die hinteren Sitze unterscheiden sich durch ihre Montageschlitz an der Unterseite.

Les évidements destinés au montage ultérieur permettent de différencier les sièges avant des sièges arrière.

I sedili anteriore e posteriore si distinguono per le rispettive fessure di montaggio sulla parte inferiore.

WING TIP BEZEL AND DECAL INSTALLATION • EINBAU DER TRAGFLÄCHENUMRANDUNG UND ANBRINGEN DER AUFKLEBER • MISE EN PLACE DES DÉCORS ET AUTOCOLLANTS ORNANT LE BOUT DES AILES ET LE FUSELAGE • INSTALLAZIONE SMUSSO ESTREMITÀ ALARI E DECALS

□1

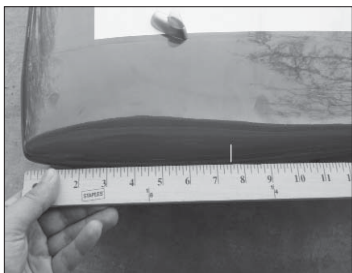

Mark 7 1/2-inch from leading edge of the wing with a felt-tip pen. Apply some silicone glue and glue the wingtip bezel in place. Hold in place with masking tape.

Markieren Sie mit einem Filzstift einen Punkt, 19,05 cm von der Vorderkante des Flügels entfernt. Bestreichen Sie die Aufkleber für die Flügelspitzen dünn mit Silikonklebstoff. Fixieren Sie anschließend mit Abdeckband.

À l'aide d'un crayon-feutre, tracez une marque à 19 cm du bord d'attaque de l'aile. Appliquez une colle forte flexible et apposez les décors destinés au bout des ailes. Maintenez fermement en utilisant un ruban adhésif de masquage.

Contrassegnare la distanza di 19 cm dal bordo di entrata dell'ala con un pennarello. Applicare silicone glue e incollare in posizione lo smusso all'estremità alare. Tenere in posizione con del nastro per mascheratura.

□2



There are two Super Decathlon stickers to be applied on both sides of the fuselage as pictured.

Die beiden Super Decathlon-Aufkleber werden wie in dem Bild dargestellt auf den beiden Seiten des Rumpfes aufgebracht.

Deux autocollants « Super Decathlon » doivent être apposés sur les deux côtés du fuselage, tel qu'illustré sur la photo.

Sono disponibili due adesivi Super Decathlon da applicare su entrambi i lati della fusoliera, come illustrato.

PREFLIGHT DOOR INSTALLATION • EINBAU DER TÜR VOR DEM FLUG • ASSEMBLAGE DE LA PORTE D'ACCÈS À BORD • FISSAGGIO PORTA DI ACCESSO A BORDO

□1



The 4-40 x1/2-inch screw and washer must be installed before flying to prevent the door from coming off during flight.

Die 4-40 x 1/2 Zoll-Schraube und die Unterlegscheibe müssen vor dem Fliegen montiert werden, damit sich die Tür nicht während des Flugs löst.

La vis longue de 13 mm et la rondelle doivent être assemblées avant le vol. De cette manière, la porte ne se désolidariserà pas de l'appareil pendant le vol.

La vite da 4-40 x 12,7 mm e la rondella devono essere installate prima del volo per impedire che la porta si apra in volo.

CENTER OF GRAVITY

An important part of preparing the aircraft for flight is properly balancing the model.

1. Attach the wing panels to the fuselage. Make sure to connect the leads from the aileron to the appropriate leads from the receiver. Make sure the leads are not exposed outside the fuselage before tightening the wing bolts. Your model should be flight-ready before balancing.
2. The recommended Center of Gravity (CG) location for your model is 6 1/2–7 1/8 inches (165mm–181mm) back from the leading edge of the wing. Mark the location of the CG on the bottom of the top wing.
3. When balancing your model, make sure it is assembled and ready for flight. Support the plane upright at the marks made on the wing with your fingers or a commercially available balancing stand. This is the correct balance point for your model.
4. You should find the CG to be very close with the components installed as shown in this manual. If the nose of your aircraft hangs low, move batteries to the rear of the aircraft. If the tail hangs low, add weight to the nose of the aircraft. Self-stick weights (HAN3626) are available at your local hobby store and work well for this purpose.

CAUTION: You must adjust your aircraft's center of gravity and balance your model properly before attempting flights.

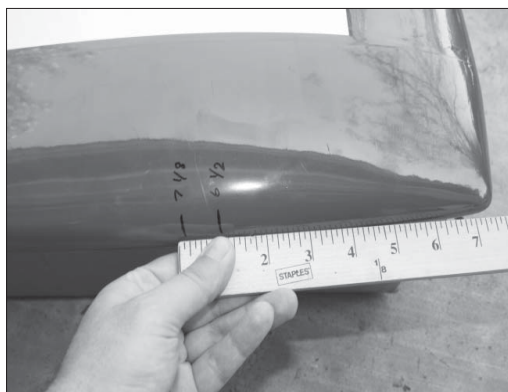

DER SCHWERPUNKT

Ein wichtiger Schritt zur Vorbereitung des Flugzeugs für den Flug ist die Ausbalancierung des Modells.

1. Befestigen Sie die Flügelflächen am Rumpf. Stellen Sie sicher, dass die Kabel von dem Querruder mit dem richtigen Kabel am Empfänger verbunden sind. Achten Sie darauf, dass die Kabel nicht aus dem Rumpf austreten, bevor Sie die Flügelbolzen anziehen. Ihr Modell sollte fertig montiert und flugbereit sein, bevor Sie es ausbalancieren.
2. Die empfohlene Schwerpunktposition für Ihr Modell liegt 165 mm bis 181 mm hinter der Vorderkante des Flügels. Markieren Sie die Position des Schwerpunkts auf der Unterseite des oberen Flügels.
3. Ihr Modell muss bereits fertig montiert und flugbereit sein, wenn Sie es ausbalancieren. Um Ihr Modell auszubalancieren, stellen Sie das Flugzeug aufrecht hin und stützen Sie es mit den Fingern oder auf einem im Handel erhältlichen Balancierständer an den markierten Punkten am Flügel. Dies ist der korrekte Balancepunkt für Ihr Modell.
4. Wenn die Komponenten wie in der Anleitung gezeigt eingebaut wurden, sollte der Schwerpunkt sehr nahe an der angegebenen Position liegen. Wenn der Bug des Flugzeugs nach unten hängt, verschieben Sie die Akkus in dem Flugzeug ein wenig nach hinten. Wenn das Heck nach unten hängt, legen Sie in die Nase des Flugzeugs Gewichte ein. Sie erhalten selbstklebende Gewichte (HAN3626), die für diesen Zweck geeignet sind, bei Ihrem Modellbauhändler.

ACHTUNG: Sie müssen den Schwerpunkt des Flugzeugs justieren und das Modell richtig ausbalancieren, bevor Sie es fliegen.

CENTRE DE GRAVITÉ

Une des opérations essentielles quant à la préparation de l'appareil pour le vol consiste à équilibrer parfaitement le modèle.

1. Fixez les panneaux des ailes au fuselage. Assurez-vous de raccorder les fils de l'aileron aux câbles appropriés du récepteur. Assurez-vous qu'aucun fil ne ressort du fuselage avant de serrer les vis des ailes. Votre modèle doit être bien assemblé et prêt à voler avant de l'équilibrer.
2. L'emplacement du centre de gravité (CG) recommandé pour votre modèle se situe à un point situé entre 165 et 181 mm à l'arrière du bord d'attaque de l'aile. Marquez l'emplacement du centre de gravité (CG) sur le dessous de l'aile supérieure.
3. Assurez-vous que votre modèle est bien assemblé et prêt à voler lorsque vous l'équilibrez. Maintenez l'avion en position verticale au niveau des marques effectuées. Vous pouvez soutenir les ailes avec vos doigts ou utiliser un support d'équilibrage que vous trouverez dans le commerce. Il s'agit du point d'équilibre correct pour votre modèle.
4. Le centre de gravité doit être très proche des composants installés, tel qu'illustré dans le présent manuel. Si le nez de votre appareil penche vers le bas, déplacez les batteries vers l'arrière de l'appareil. Si la queue penche vers le bas, ajoutez du poids vers le nez de l'appareil. Des plombs autocollants (référence HAN3626) sont disponibles dans votre boutique de maquettes et modélisme. Ils peuvent vous aider à équilibrer finement votre appareil.

ATTENTION : Vous devez régler le centre de gravité de votre modèle et l'équilibrer de manière satisfaisante avant d'essayer de le faire voler.

CENTRO DI GRAVITA' (BARICENTRO)

Una parte importante nella preparazione di un aereo per il volo è costituita dal corretto bilanciamento del modello.

1. Fissare i pannelli delle ali alla fusoliera. Assicurarsi di collegare i connettori degli alettoni ai connettori appropriati del ricevitore. Assicurarsi che i connettori non fuoriescano dalla fusoliera prima di serrare i bulloni delle ali. Il modello deve essere pronto per il volo prima del bilanciamento.
2. La posizione del centro di gravità (CG) consigliata per questo modello va da 165 a 181 mm dal bordo di entrata dell'ala. Contrassegnare la posizione del centro di gravità nella parte inferiore dell'ala.
3. Quando si bilancia l'aeromodello, assicurarsi che sia assemblato e pronto per il volo. Sostenere l'aereo in posizione dritta con le dita o con un supporto disponibile in commercio, in corrispondenza dei contrassegni fatti sulla parte superiore dell'ala. Questo è il punto di bilanciamento corretto per l'aeromodello.
4. Il centro di gravità dovrebbe essere molto vicino ai componenti installati come mostrato nel presente manuale. Se il muso dell'aereo tende verso il basso, spostare le batterie verso la parte posteriore dell'aereo. Se la coda tende verso il basso, aggiungere peso al muso dell'aereo. Presso i negozi di articoli di hobbistica sono disponibili pesi autoadesivi (HAN3626) adatti a questo scopo.

ATTENZIONE: è necessario regolare il centro di gravità e bilanciare correttamente l'aeromodello prima di andare in volo.

CONTROL THROWS

1. Turn on the transmitter and receiver of your model. Check the movement of the rudder using the transmitter. When the stick is moved to the right, the rudder should also move right. Reverse the direction of the servo at the transmitter if necessary.
2. Check the movement of the elevator with the radio system. Moving the elevator stick toward the bottom of the transmitter will make the airplane elevator move up.
3. Check the movement of the ailerons with the radio system. Moving the aileron stick to the right will make the right aileron move up and the left aileron move down.
4. Use a throw meter to adjust the throw of the elevator, ailerons and rudder.

Aileron:	LOW	HIGH
Up:	19 deg (expo 25%)	26 deg (expo 30%)
Down:	11.5 deg (expo 25%)	16.5 deg (exp 30%)

Elevator:	LOW	HIGH
Up:	15 deg (expo 40%)	35 deg (expo 45%)
Down:	15 deg (expo 40%)	35 deg (expo 45%)

Rudder:	
Right:	27 deg (expo 35%)
Left:	27 deg (expo 35%)

These are general guidelines measured from our own flight tests. You can experiment with higher rates to match your preferred style of flying

Travel Adjust and Sub-Trimms are not listed and should be adjusted according to each individual model and preference. Always install the control horns 90 degrees to the servo center line. Use sub-trim as a last resort to center the servos.

We highly recommend re-binding the radio system once all the control throws are set. This will keep the servos from moving to their endpoints until the transmitter and receiver connect.

RUDERAUSSCHLÄGE

1. Schalten Sie den Sender und Empfänger ihres Modells ein. Prüfen Sie die Seitenruderausschläge mit dem Sender. Bewegen Sie den Seitenruderstick nach rechts, sollte sich das Ruder auch nach rechts bewegen. Reversieren Sie falls notwendig die Funktion am Sender.
2. Prüfen Sie die Höhenruderfunktion am Sender. Ziehen Sie den Höhenruderknüppel nach hinten, sollte sich das Ruder nach oben bewegen.
3. Prüfen Sie die Querruderfunktion mit dem Sender. Bewegen Sie den Querruderstick nach rechts, bewegt sich das rechte Querruder nach oben und das linke Querruder nach unten.
4. Stellen Sie mit der Einstellwinkellehre (HAN192) die Ruderausschläge ein:

Querruder:	NIEDRIGE	HOHE
Rauf:	19 deg (expo 25%)	26 deg (expo 30%)
Runter:	11.5 deg (expo 25%)	16.5 deg (exp 30%)

Höhenruder:	NIEDRIGE	HOHE
Rauf:	15 deg (expo 40%)	35 deg (expo 45%)
Runter:	15 deg (expo 40%)	35 deg (expo 45%)

Seitenruder:	
Rechts:	27 deg (expo 35%)
Links:	27 deg (expo 35%)

Die hier genannten Ruderausschläge sind generelle Richtwerte die wir in unseren Testflügen erflogen haben. Sie können mit größeren Ausschlägen experimentieren wenn diese mehr zu ihrem Flugstil passen.

Travel Adjust und Sub-Trimmm Werte sind hier nicht gelistet und sollten individuell nach Modell und Vorliebe eingestellt werden. Montieren Sie die Servohörner immer 90° zur Servomitte. Nutzen Sie die Subtrimmfunktion als letzte Möglichkeit die Servos zu zentrieren.

Wir empfehlen dringend nach Einstellung aller Ruderausschläge das System neu zu binden. Das hält die Servos davon ab in die Endausschläge zu laufen, solange der Sender und Empfänger noch nicht verbunden sind.

DÉBATTEMENTS

1. Mettez l'émetteur et le récepteur sous tension. Contrôlez les mouvements de la dérive en utilisant votre émetteur. Quand le manche est vers la droite, la dérive doit s'orienter vers la droite. Inversez la direction du servo à l'émetteur si nécessaire.
2. Contrôlez les mouvements de la profondeur en utilisant votre émetteur. Déplacez le manche vers le bas, la profondeur doit s'orienter vers le haut.
3. Contrôlez les mouvements des ailerons en utilisant votre émetteur. Déplacez le manche vers la droite, l'aileron droit doit s'orienter vers le haut et l'aileron gauche doit s'orienter vers le haut.
4. Utilisez une cale d'incidence (référence HAN192) pour mesurer les débattements de la dérive, de la profondeur et des ailerons.

Ailerons :	PETITS	GRANDS
Haut :	19 deg (expo 25%)	26 deg (expo 30%)
Bas :	11.5 deg (expo 25%)	16.5 deg (exp 30%)

Profondeur :	PETITS	GRANDS
Haut :	15 deg (expo 40%)	35 deg (expo 45%)
Bas :	15 deg (expo 40%)	35 deg (expo 45%)

Dérive :	
Droite :	27 deg (expo 35%)
Gauche :	27 deg (expo 35%)

Il s'agit de mesures générales que nous avons obtenues en effectuant des essais en vol. Vous pouvez essayer des débattements plus importants qui correspondent à votre style de pilotage.

Les courses et les sub trimms ne sont pas indiqués car ils doivent être réglés suivant la convenance de chaque pilote. Installez toujours les bras de servos à la perpendiculaire des servos. Utilisez les sub trim en dernier recours pour régler le neutre des servos.

Nous vous recommandons de ré-affecter votre radio quand tous les réglages de débattements sont effectués. Cela empêchera les servos d'aller en butée lors de la connexion de l'émetteur et du récepteur.

CORSE DEI COMANDI

1. Accendere trasmettitore e ricevitore del modello. Controllare i movimenti del timone agendo sul trasmettitore. Quando lo stick va a destra, anche il timone deve andare a destra. Se questo non avvenisse bisogna invertire il verso del servo dal trasmettitore.
2. Sempre con il radiocomando controllare il movimento dell'elevatore. Muovendo il suo stick verso il basso del trasmettitore, l'elevatore si deve muovere verso l'alto.
3. Provare ora il movimento degli alettoni spostando il relativo stick sul trasmettitore verso destra: l'alettone destro deve andare verso l'alto e quello sinistro verso il basso.
4. Servirsi di un goniometro (HAN192) per verificare la regolare angolazione di elevatore, alettoni e timone.

Alettoni:	MIN	MAX
Su:	19 deg (expo 25%)	26 deg (expo 30%)
Giù:	11.5 deg (expo 25%)	16.5 deg (exp 30%)

Elevatore:	MIN	MAX
Su:	15 deg (expo 40%)	35 deg (expo 45%)
Giù:	15 deg (expo 40%)	35 deg (expo 45%)

Timone:	
Destra:	27 deg (expo 35%)
Sinistra:	27 deg (expo 35%)

Queste misure sono indicazioni generali misurate nelle nostre prove in volo. Si possono variare leggermente per adattarle al proprio stile di volo.

Le regolazioni delle corse e dei sub-trim non sono menzionate perché ognuno se li regola in base alle proprie preferenze. Montare sempre le squadrette a 90° rispetto alla linea centrale del servo. I sub-trim si usano per centrare i servi ma soltanto come ultima risorsa.

Si raccomanda vivamente di rifare il "binding" del radiocomando dopo che si sono fatte tutte le regolazioni. Questo evita che i servi si possano muovere a fine corsa prima che trasmettitore e ricevitore siano connessi.

PREFLIGHT CHECKLIST

- Charge the transmitter, receiver and motor battery for your airplane. Use the recommended charger supplied with your radio system. Following the instructions provided with the radio. Charge the radio system the night before each flying session. Charge transmitter and receiver batteries using only included or manufacturer-recommended chargers. Follow all manufacturer's instructions for your electronic components.
- Check the radio installation and make sure all control surfaces (aileron, elevator, rudder and throttle) move correctly (i.e., the correct direction and with the recommended throws).
- Check all the hardware (control horns, servo horns, and clevises) to make sure they are secure and in good condition.
- Prior to each flying session (and especially with a new model), perform a range check of your radio system. See your radio manual for the recommended range and instructions for your particular radio system.
- Run the motor. With the model securely anchored, repeat the range check procedure. The range should not be significantly affected. If it is, do not attempt to fly! Remove the radio equipment and have it inspected by the manufacturer.

VORFLUGKONTROLLE

- Laden Sie den Sender-, Empfänger- und Zündakku für Ihr Flugzeug. Verwenden Sie für die RC Anlage bitte das empfohlene Ladegerät. Folgen Sie zum Laden des Senders den Anweisungen aus der Bedienungsanleitung. Laden Sie den Sender den Abend vor dem Flug. Nutzen Sie zum Laden von Sender- und Empfängerakku nur im Lieferumfang befindliche oder empfohlene Ladegeräte. Folgen Sie allen Herstelleranweisungen der elektrischen Komponenten.
- Prüfen Sie den RC Einbau und stellen sicher, dass alle Ruderfunktionen (Quer-, Höhen-, Seitenruder) und Gas sich in die richtige Richtung mit den empfohlenen Ausschlägen bewegen.
- Überprüfen Sie alle Teile der Anlenkungen (Ruderhörner, Servohebel und Gabelköpfe) und stellen sicher dass diese gut befestigt und in einwandfreiem Zustand sind.
- Vor jeder Flugsession (und insbesondere mit einem neuem Modell) führen Sie einen Reichweitentest mit dem RC System durch. Sehen Sie für die Durchführung und Reichweite in der Bedienungsanleitung ihrer Fernsteuerung nach.
- Lassen Sie den Motor laufen. Wiederholen Sie mit laufenden Motor den Reichweitencheck. Die Reichweite sollte nicht signifikant beeinflusst werden. Ist dieses der Fall fliegen Sie nicht. Bauen Sie die RC Komponenten aus und lassen diese vom Hersteller überprüfen.

CHECKLIST D'AVANT VOL

- Chargez la batterie de votre émetteur, de réception et d'allumage. Utilisez le chargeur fourni avec votre radio. Suivez les instructions fournies avec votre radio. Chargez votre radio la nuit qui précède la session de vol. Chargez la batterie de l'émetteur et du récepteur uniquement à l'aide du chargeur fourni ou recommandé par le fabricant de votre radio. Suivez toutes les instructions des fabricants de vos composants électroniques.
- Contrôlez votre installation radio et que toutes les gouvernes (ailerons, profondeur, dérive et gaz) fonctionnent dans la bonne direction et avec les bons débattements.
- Contrôlez tous les accessoires (guignols, palonniers et chapes) pour être sûr qu'ils sont en bon état.
- Avant chaque session de vol (et surtout avec un nouveau modèle), effectuez un test de portée radio. Consultez le manuel de votre radio pour les instructions pour effectuer un test de portée.
- Faites tourner le moteur avec le modèle attaché au sol et répétez un essai de portée radio. La portée ne doit pas être affectée de manière significative. Si c'est le cas, ne tentez pas de voler. Retirez l'équipement radio et renvoyez-le chez le fabricant pour une inspection.

CONTROLLI PRIMA DEL VOLO

- Caricare le batterie di trasmettitore, ricevitore e accensione motore usando i caricabatterie consigliati o forniti con il radiocomando e seguendo le istruzioni. Caricare il radiocomando la notte prima di ogni sessione di volo. Seguire le istruzioni e le raccomandazioni fornite insieme alle apparecchiature elettroniche.
- Controllare l'installazione radio accertandosi che tutte le superfici di controllo (alettoni, elevatore, timone e motore) si muovano nel verso corretto e con la giusta corsa.
- Controllare tutte le squadrette di controllo, squadrette dei servi e forcelle, per accertarsi che siano ben fissate e in buone condizioni.
- Prima di ogni sessione di volo e specialmente con un modello nuovo, eseguire una prova di portata del radiocomando. Per ulteriori spiegazioni si veda il manuale del radiocomando.
- Avviare il motore e, con il modello assicurato saldamente al suolo, ripetere la prova di portata del radiocomando che non dovrebbe sostanzialmente differire da quella precedente. Se così non fosse evitare di andare in volo! Fare le opportune verifiche sull'impianto radio ed eventualmente inviare il tutto al servizio assistenza.

DAILY FLIGHT CHECKS

- Check the battery voltage of the transmitter battery. Do not fly below the manufacturer's recommended voltage. To do so can crash your aircraft.

When you check these batteries, ensure you have the polarities correct on your expanded scale voltmeter.

- Check all hardware (linkages, screws, nuts, and bolts) prior to each day's flight. Ensure that binding does not occur and that all parts are properly secured.
- Ensure all surfaces are moving in the proper manner.
- Perform a ground range check before each day's flying session.
- Prior to starting your aircraft, turn off your transmitter, then turn it back on. Do this each time you start your aircraft. If any critical switches are on without your knowledge, the transmitter alarm will sound a warning.
- Check that all trim levers are in the proper location.
- All servo pigtails and switch harness plugs should be secured in the receiver. Make sure the switch harness moves freely in both directions.

TÄGLICHER FLUG CHECK

- Überprüfen Sie die Spannung des Senderakkus. Fliegen Sie nicht wenn die Spannung unterhalb der vom Hersteller empfohlenen Spannung liegt, da dieses zu einem Absturz führen könnte.

Achten Sie bei dem Test darauf, dass die Polarität auf dem Voltmeter richtig angezeigt wird.

- Überprüfen Sie alle montierten Teile (Verbindungen, Schrauben, Muttern und Bolzen vor jedem Flug. Stellen Sie sicher, dass nichts blockiert und alle Teile vernünftig gesichert sind.
- Stellen Sie sicher, dass sich alle Ruder in die richtige Richtung bewegen.
- Führen Sie einen Reichweitentest vor jeder Flugsession durch.
- Schalten Sie dem Starten des Modells den Sender Aus und wieder Ein. Machen Sie das vor jedem Starten. Sollten sich kritische Schalter auf EIN Position ohne ihr Wissen befinden wird der Sender Alarm geben.
- Prüfen Sie ob alle Trimmschieber in der richtigen Position sind.
- Alle Servokabel und Schalter sollten im Empfänger gesichert sein. Stellen Sie sicher dass der Ein/Aus Schalter sich ungehindert in beide Richtungen bewegen kann.

CONTRÔLES SYSTÉMATIQUES

- Contrôlez la tension de la batterie de l'émetteur. Ne volez jamais en dessous de la tension minimale recommandée par le fabricant. Le faire pourrait entraîner un crash.

Quand vous contrôlez les batteries, soyez certain de respecter les polarités avec votre voltmètre.

- Contrôlez tous les accessoires (guignols, palonniers et chapes) pour être sûr qu'ils sont en bon état.
- Vérifiez que toutes les gouvernes fonctionnent de manière correcte.
- Effectuez un test de portée avant chaque journée de vol.
- Avant de démarrer votre avion, mettez votre émetteur hors tension, puis remettez-le sous tension. Faites cela avant chaque démarrage. Si des interrupteurs ne sont pas dans des positions correctes, l'alarme de l'émetteur vous avertira.
- Contrôlez que tous les leviers de trims sont correctement placés.
- Tous les câbles de servos et câbles d'interrupteur sortants du récepteur doivent être maintenus en place. Contrôlez que l'interrupteur se déplace librement dans les deux directions.

CONTROLLI PER OGNI SESSIONE DI VOLI

- Controllare la tensione della batteria del trasmettitore. Non volare se la tensione è inferiore a quella indicata dal costruttore; in caso contrario si potrebbe avere un incidente distruttivo. Quando si prova questa batteria, accertarsi di avere la giusta polarità sul voltmetro a scala espansa.
- Controllare tutti i rinvii, le viti, i dadi e i bulloni prima di ogni giornata di volo. Verificare che non ci siano impedimenti nelle corse dei comandi e che tutte le parti siano fissate bene.
- Verificare che le superfici mobili si muovano nel verso giusto.
- Eseguire una prova di portata a terra prima di una sessione di volo giornaliera.
- Prima di avviare l'aereo, spegnere e riaccendere il trasmettitore. Facendo questo tutte le volte, ci si accorge se vi è qualche interruttore critico inserito inavvertitamente perché, in questo caso, si attiva un allarme.
- Verificare che tutti i trim siano nella giusta posizione.
- Tutti i connettori dei servi e della batteria devono essere ben inseriti nelle prese del ricevitore. Verificare che l'interruttore di accensione dell'impianto ricevente si possa muovere liberamente in entrambe le direzioni.

GENERAL FLYING

Super Decathlon is a very docile model in the air and on the ground. Takeoffs are easy and landings are slow and gentle and very predictable.

Begin by placing the model on the ground. Check all control throws and ensure everything is traveling in the correct direction. Move your idle trim up to a moderate idle. Taxi into position on the runway, facing into the wind. Apply power slowly and steer with rudder. The tail will come up very quickly.

As you apply full throttle and come to speed, apply a slight amount of up elevator and the Super Decathlon should lift off gently and begin to climb upwards. As you climb out, release the elevator and maintain a gentle climb to about 100 feet of altitude.

Once at about 100 feet of altitude, trim the model for level flight at 5/8 throttle. You will find the Super Decathlon to be very gentle on the controls and feel quite light on the sticks. The model is capable of all the basic aerobatic maneuvers; loops, rolls, stall turns, inverted flight, etc.

We hope you enjoy your Hangar 9® Super Decathlon as much as we have.

FLIEGEN

Die Super Decathlon ist ein sehr gutmütiges Modell beim Fliegen und am Boden. Der Start ist einfach und die Landungen sind Dank geringer Geschwindigkeit sehr berechenbar.

Beginnen Sie mit der Voflugkontrolle, prüfen Sie alle Ausschläge und versichern sich, dass diese in die richtige Richtung laufen. Stellen Sie die Leerlaufdrehzahl richtig ein. Rollen Sie in Startposition gegen den Wind. Geben Sie langsam Gas und halten die Startrichtung mit dem Seitenruder. Das Heck des Flugzeuges wird schnell abheben.

Haben Sie Vollgas gegeben und die Abhebegeschwindigkeit erreicht, ziehen Sie etwas am Höhenruder und die Super Decathlon wird abheben und in den Steigflug übergehen. Nach dem ersten Steigflug lassen Sie das Höhenruder etwas nach und steigen langsam weiter auf ca. 30 Meter Höhe.

Trimmen Sie in dieser Höhe bei 5/8 Gas das Modell aus. Sie werden feststellen, dass das Modell sehr gutmütig reagiert und leicht zu fliegen ist. Sie können mit der Super Decathlon Basiskunstflugmanöver wie Loopings, Rollen Turns, Rückenflug etc.. fliegen.

Wir hoffen das Sie an der Super Decathlon so viel Freude wie wir haben.

GÉNÉRALITÉS CONCERNANT LE VOL

Le Super Decathlon est un appareil très docile en l'air comme au sol. Les atterrissages et les décollages sont très faciles et lents.

Commencez par poser le modèle au sol. Contrôlez que toutes les gouvernes fonctionnent dans la bonne direction. Montez votre trim des gaz pour obtenir un ralenti soutenu. Roulez au sol face au vent. Augmentez les gaz progressivement en compensant à la dérive. La queue doit se lever rapidement.

Une fois que vous êtes plein gaz et que vous avez pris de la vitesse, tirez légèrement sur la profondeur et le Super Decathlon va quitter le sol tranquillement et prendre de l'altitude. Une fois que l'avion commence à prendre de l'altitude, relâchez la profondeur et continuez de grimper tranquillement jusqu'à environ une altitude de 30m environ.

Une fois que vous êtes à 30m d'altitude, trimez le modèle de façon à voler à plat avec 5/8 des gaz. Vous trouverez que le Super Decathlon est un avion très doux et qu'il semble très léger aux manches. Ce modèle est capable d'effectuer des manoeuvre de voltige basiques ; boucles, tonneaux, vol tranche, vol dos, ect.

Nous espérons que vous prendrez autant de plaisir avec votre Super Decathlon Hangar 9 que nous!

GENERALITA' SUL VOLO

Il Super Decathlon è un modello molto docile sia in aria che a terra. I decolli sono facili e gli atterraggi lenti e dolci ed anche molto prevedibili.

Iniziare posando il modello a terra. Controllare tutte le corse dei comandi accertandosi che tutti vadano nella giusta direzione. Posizionare il trim del minimo fino ad avere un minimo moderato. Rullare in pista fino alla posizione controvento per il decollo. Applicare gradualmente potenza contrastando la coppia con il timone. La coda si alza quasi subito.

Dando tutto gas e aumentando la velocità, basta dare poco comando di elevatore per far salire dolcemente il Super Decathlon per fare quota. Appena si inizia la salita si può lasciare il comando dell'elevatore mantenendo un graduale rateo di salita fino a circa 30 metri.

Raggiunta questa quota, trimmare il modello in modo da livellare il volo con circa il 60% di motore. Si troverà che il Super Decathlon ha un volo molto dolce e risponde ai comandi in modo molto graduale. Questo modello è in grado di eseguire tutte la manovre basiche di acrobazia come looping, tonneau, stalli d'ala, volo rovescio, ecc.

Speriamo che possiate divertirvi con il Super Decathlon Hangar 9, così come abbiamo fatto noi.

LIMITED WARRANTY

What this Warranty Covers

Horizon Hobby, Inc. ("Horizon") warrants to the original purchaser that the product purchased (the "Product") will be free from defects in materials and workmanship at the date of purchase.

What is Not Covered

This warranty is not transferable and does not cover (i) cosmetic damage, (ii) damage due to acts of God, accident, misuse, abuse, negligence, commercial use, or due to improper use, installation, operation or maintenance, (iii) modification of or to any part of the Product, (iv) attempted service by anyone other than a Horizon Hobby authorized service center, (v) Product not purchased from an authorized Horizon dealer, or (vi) Product not compliant with applicable technical regulations.

OTHER THAN THE EXPRESS WARRANTY ABOVE, HORIZON MAKES NO OTHER WARRANTY OR REPRESENTATION, AND HEREBY DISCLAIMS ANY AND ALL IMPLIED WARRANTIES, INCLUDING, WITHOUT LIMITATION, THE IMPLIED WARRANTIES OF NON-INFRINGEMENT, MERCHANTABILITY AND FITNESS FOR A PARTICULAR PURPOSE. THE PURCHASER ACKNOWLEDGES THAT THEY ALONE HAVE DETERMINED THAT THE PRODUCT WILL SUITABLY MEET THE REQUIREMENTS OF THE PURCHASER'S INTENDED USE.

Purchaser's Remedy

Horizon's sole obligation and purchaser's sole and exclusive remedy shall be that Horizon will, at its option, either (i) service, or (ii) replace, any Product determined by Horizon to be defective. Horizon reserves the right to inspect any and all Product(s) involved in a warranty claim. Service or replacement decisions are at the sole discretion of Horizon. Proof of purchase is required for all warranty claims. SERVICE OR REPLACEMENT AS PROVIDED UNDER THIS WARRANTY IS THE PURCHASER'S SOLE AND EXCLUSIVE REMEDY.

Limitation of Liability

HORIZON SHALL NOT BE LIABLE FOR SPECIAL, INDIRECT, INCIDENTAL OR CONSEQUENTIAL DAMAGES, LOSS OF PROFITS OR PRODUCTION OR COMMERCIAL LOSS IN ANY WAY, REGARDLESS OF WHETHER SUCH CLAIM IS BASED IN CONTRACT, WARRANTY, TORT, NEGLIGENCE, STRICT LIABILITY OR ANY OTHER THEORY OF LIABILITY, EVEN IF HORIZON HAS BEEN ADVISED OF THE POSSIBILITY OF SUCH DAMAGES. Further, in no event shall the liability of Horizon exceed the individual price of the Product on which liability is asserted. As Horizon has no control over use, setup, final assembly, modification or misuse, no liability shall be assumed nor accepted for any resulting damage or injury. By the act of use, setup or assembly, the user accepts all resulting liability. If you as the purchaser or user are not prepared to accept the liability associated with the use of the Product, purchaser is advised to return the Product immediately in new and unused condition to the place of purchase.

Law

These terms are governed by Illinois law (without regard to conflict of law principals). This warranty gives you specific legal rights, and you may also have other rights which vary from state to state. Horizon reserves the right to change or modify this warranty at any time without notice.

WARRANTY SERVICES

Questions, Assistance, and Services

Your local hobby store and/or place of purchase cannot provide warranty support or service. Once assembly, setup or use of the Product has been started, you must contact your local distributor or Horizon directly. This will enable Horizon to better answer your questions and service you in the event that you may need any

assistance. For questions or assistance, please visit our website at www.horizonhobby.com, submit a Product Support Inquiry, or call 877.504.0233 toll free to speak to a Product Support representative.

Inspection or Services

If this Product needs to be inspected or serviced and is compliant in the country you live and use the Product in, please use the Horizon Online Service Request submission process found on our website or call Horizon to obtain a Return Merchandise Authorization (RMA) number. Pack the Product securely using a shipping carton. Please note that original boxes may be included, but are not designed to withstand the rigors of shipping without additional protection. Ship via a carrier that provides tracking and insurance for lost or damaged parcels, as Horizon is not responsible for merchandise until it arrives and is accepted at our facility. An Online Service Request is available at http://www.horizonhobby.com/content/_service-center_render-service-center. If you do not have internet access, please contact Horizon Product Support to obtain a RMA number along with instructions for submitting your product for service. When calling Horizon, you will be asked to provide your complete name, street address, email address and phone number where you can be reached during business hours. When sending product into Horizon, please include your RMA number, a list of the included items, and a brief summary of the problem. A copy of your original sales receipt must be included for warranty consideration. Be sure your name, address, and RMA number are clearly written on the outside of the shipping carton.

NOTICE: Do not ship LiPo batteries to Horizon. If you have any issue with a LiPo battery, please contact the appropriate Horizon Product Support office.

Warranty Requirements

For Warranty consideration, you must include your original sales receipt verifying the proof-of-purchase date. Provided warranty conditions have been met, your Product will be serviced or replaced free of charge. Service or replacement decisions are at the sole discretion of Horizon.

Non-Warranty Service

Should your service not be covered by warranty, service will be completed and payment will be required without notification or estimate of the expense unless the expense exceeds 50% of the retail purchase cost. By submitting the item for service you are agreeing to payment of the service without notification. Service estimates are available upon request. You must include this request with your item submitted for service. Non-warranty service estimates will be billed a minimum of ½ hour of labor. In addition you will be billed for return freight. Horizon accepts money orders and cashier's checks, as well as Visa, MasterCard, American Express, and Discover cards. By submitting any item to Horizon for service, you are agreeing to Horizon's Terms and Conditions found on our website http://www.horizonhobby.com/content/_service-center_render-service-center.

NOTICE: Horizon service is limited to Product compliant in the country of use and ownership. If non-compliant product is received by Horizon for service, it will be returned unserved at the sole expense of the purchaser.

GARANTIE UND SERVICE INFORMATIONEN

Warnung

Ein ferngesteuertes Modell ist kein Spielzeug. Es kann, wenn es falsch eingesetzt wird, zu erheblichen Verletzungen bei Lebewesen und Beschädigungen an Sachgütern führen. Betreiben Sie Ihr RC-Modell nur auf freien Plätzen und beachten Sie alle Hinweise der Bedienungsanleitung des Modells wie auch der Fernsteuerung.

Garantiezeitraum

Exklusive Garantie – Horizon Hobby Inc (Horizon) garantiert, dass das gekaufte Produkt frei von Material- und Montagefehlern ist. Der Garantiezeitraum entspricht den gesetzlichen Bestimmungen des Landes, in dem das Produkt erworben wurde. In Deutschland beträgt der Garantiezeitraum 6 Monate und der Gewährleistungszeitraum 18 Monate nach dem Garantiezeitraum.

Einschränkungen der Garantie

Einschränkungen der Garantie

(a) Die Garantie wird nur dem Erstkäufer (Käufer) gewährt und kann nicht übertragen werden. Der Anspruch des Käufers besteht in der Reparatur oder dem Tausch im Rahmen dieser Garantie. Die Garantie erstreckt sich ausschließlich auf Produkte, die bei einem autorisierten Horizon Händler erworben wurden. Verkäufe an dritte werden von dieser Garantie nicht gedeckt. Garantieansprüche werden nur angenommen, wenn ein gültiger Kaufnachweis erbracht wird. Horizon behält sich das Recht vor, diese Garantiebestimmungen ohne Ankündigung zu ändern oder modifizieren und widerruft dann bestehende Garantiebestimmungen.

(b) Horizon übernimmt keine Garantie für die Verkaufbarkeit des Produktes, die Fähigkeiten und die Fitness des Verbrauchers für einen bestimmten Einsatzzweck des Produktes. Der Käufer allein ist dafür verantwortlich, zu prüfen, ob das Produkt seinen Fähigkeiten und dem vorgesehenen Einsatzzweck entspricht. (c) Ansprüche des Käufers – Es liegt ausschließlich im Ermessen von Horizon, ob das Produkt, bei dem ein Garantiefall festgestellt wurde, repariert oder ausgetauscht wird. Dies sind die exklusiven

Ansprüche des Käufers, wenn ein Defekt festgestellt wird. Horizon behält sich vor, alle eingesetzten Komponenten zu prüfen, die in den Garantiefall einbezogen werden können. Die Entscheidung zur Reparatur oder zum Austausch liegt nur bei Horizon. Die Garantie schließt kosmetische Defekte oder Defekte, hervorgerufen durch höhere Gewalt, falsche Behandlung des Produktes, falscher Einsatz des Produktes, kommerziellen Einsatz oder Modifikationen irgendwelcher Art aus. Die Garantie schließt Schäden, die durch falschen Einbau, falsche Handhabung, Unfälle, Betrieb, Service oder Reparaturversuche, die nicht von Horizon ausgeführt wurden aus. Rücksendungen durch den Käufer direkt an Horizon oder eine seiner Landesvertretung bedürfen der Schriftform.

Schadensbeschränkung

Horizon ist nicht für direkte oder indirekte Folgeschäden, Einkommensausfälle oder kommerzielle Verluste, die in irgendeinem Zusammenhang mit dem Produkt stehen verantwortlich, unabhängig ab ein Anspruch im Zusammenhang mit einem Vertrag, der Garantie oder der Gewährleistung erhoben werden. Horizon wird darüber hinaus keine Ansprüche aus einem Garantiefall akzeptieren, die über den individuellen Wert des Produktes hinaus gehen. Horizon hat keinen Einfluss auf den Einbau, die Verwendung oder die Wartung des Produktes oder etwaiger Produktkombinationen, die vom Käufer gewählt werden. Horizon übernimmt keine Garantie und akzeptiert keine Ansprüche für in der Folge auftretende Verletzungen oder Beschädigungen. Mit der Verwendung und dem Einbau des Produktes akzeptiert der Käufer alle aufgeführten Garantiebestimmungen ohne Einschränkungen und Vorbehalte. Wenn Sie als Käufer nicht bereit sind, diese Bestimmungen im Zusammenhang mit der Benutzung des Produktes zu

akzeptieren, werden Sie gebeten, dass Produkt in unbenutztem Zustand in der Originalverpackung vollständig bei dem Verkäufer zurückzugeben.

Sicherheitshinweise

Dieses ist ein hochwertiges Hobby Produkt und kein Spielzeug. Es muss mit Vorsicht und Umsicht eingesetzt werden und erfordert einige mechanische wie auch mentale Fähigkeiten. Ein Versagen, das Produkt sicher und umsichtig zu betreiben kann zu Verletzungen von Lebewesen und Sachbeschädigungen erheblichen Ausmaßes führen. Dieses Produkt ist nicht für den Gebrauch durch Kinder ohne die Aufsicht eines Erziehungsberechtigten vorgesehen. Die Anleitung enthält Sicherheitshinweise und Vorschriften sowie Hinweise für die Wartung und den Betrieb des Produktes. Es ist unabdingbar, diese Hinweise vor der ersten Inbetriebnahme zu lesen und zu verstehen. Nur so kann der falsche Umgang verhindert und Unfälle mit Verletzungen und Beschädigungen vermieden werden.

Fragen, Hilfe und Reparaturen

Ihr lokaler Fachhändler und die Verkaufsstelle können eine Garantiebeurteilung ohne Rücksprache mit Horizon nicht durchführen. Dies gilt auch für Garantiereparaturen. Deshalb kontaktieren Sie in einem solchen Fall den Händler, der sich mit Horizon kurz schließen wird, um eine sachgerechte Entscheidung zu fällen, die Ihnen schnellst möglich hilft.

Wartung und Reparatur

Muss Ihr Produkt gewartet oder repariert werden, wenden Sie sich entweder an Ihren Fachhändler oder direkt an Horizon. Rücksendungen / Reparaturen werden nur mit einer von Horizon vergebenen RMA Nummer bearbeitet. Diese Nummer erhalten Sie oder ihr Fachhändler vom technischen Service. Mehr Informationen dazu erhalten Sie im Serviceportal unter www.horizonhobby.de oder telefonisch bei dem technischen Service von Horizon.

Packen Sie das Produkt sorgfältig ein. Beachten Sie, dass der Originalkarton in der Regel nicht ausreicht, um beim Versand nicht beschädigt zu werden. Verwenden Sie einen Paketdienstleister mit einer Tracking Funktion und Versicherung, da Horizon bis zur Annahme keine Verantwortung für den Versand des Produktes übernimmt. Bitte legen Sie dem Produkt einen Kaufbeleg bei, sowie eine ausführliche Fehlerbeschreibung und eine Liste aller eingesendeten Einzelkomponenten. Weiterhin benötigen wir die vollständige Adresse, eine Telefonnummer für Rückfragen, sowie eine Email Adresse.

Garantie und Reparaturen

Garantieanfragen werden nur bearbeitet, wenn ein Originalkaufbeleg von einem autorisierten Fachhändler beiliegt, aus dem der Käufer und das Kaufdatum hervorgeht. Sollte sich ein Garantiefall bestätigen wird das Produkt repariert oder ersetzt. Diese Entscheidung obliegt einzig Horizon Hobby.

Kostenpflichtige Reparaturen

Liegt eine kostenpflichtige Reparatur vor, erstellen wir einen Kostenvorschlag, den wir Ihrem Händler übermitteln. Die Reparatur wird erst vorgenommen, wenn wir die Freigabe des Händlers erhalten. Der Preis für die Reparatur ist bei Ihrem Händler zu entrichten. Bei kostenpflichtigen Reparaturen werden mindestens 30 Minuten Werkstattzeit und die Rückversandkosten in Rechnung gestellt. Sollten wir nach 90 Tagen keine Einverständniserklärung zur Reparatur vorliegen haben, behalten wir uns vor, das Produkt zu vernichten oder anderweitig zu verwerten.

Achtung: Kostenpflichtige Reparaturen nehmen wir nur für Elektronik und Motoren vor. Mechanische Reparaturen, besonders bei Hubschraubern und RC-Cars sind extrem aufwendig und müssen deshalb vom Käufer selbst vorgenommen werden.

GARANTIE ET RÉPARATIONS

Durée de la garantie

Garantie exclusive - Horizon Hobby, Inc. (Horizon) garantit que le Produit acheté (le « Produit ») sera exempt de défauts matériels et de fabrication à sa date d'achat par l'Acheteur. La durée de garantie correspond aux dispositions légales du pays dans lequel le produit a été acquis. La durée de garantie est de 6 mois et la durée d'obligation de garantie de 18 mois à l'expiration de la période de garantie.

Limitations de la garantie

- La garantie est donnée à l'acheteur initial (« Acheteur ») et n'est pas transférable. Le recours de l'acheteur consiste en la réparation ou en l'échange dans le cadre de cette garantie. La garantie s'applique uniquement aux produits achetés chez un revendeur Horizon agréé. Les ventes faites à des tiers ne sont pas couvertes par cette garantie. Les revendications en garantie seront acceptées sur fourniture d'une preuve d'achat valide uniquement. Horizon se réserve le droit de modifier les dispositions de la présente garantie sans avis préalable et révoque alors les dispositions de garantie existantes.
- Horizon n'endosse aucune garantie quant à la vendabilité du produit ou aux capacités et à la forme physique de l'utilisateur pour une utilisation donnée du produit. Il est de la seule responsabilité de l'acheteur de vérifier si le produit correspond à ses capacités et à l'utilisation prévue.
- Recours de l'acheteur – Il est de la seule discrétion d'Horizon de déterminer si un produit présentant un cas de garantie sera réparé ou échangé. Ce sont là les recours exclusifs de l'acheteur lorsqu'un défaut est constaté.

Horizon se réserve la possibilité de vérifier tous les éléments utilisés et susceptibles d'être intégrés dans le cas de garantie. La décision de réparer ou de remplacer le produit est du seul ressort d'Horizon. La garantie exclut les défauts esthétiques ou les défauts provoqués par des cas de force majeure, une manipulation incorrecte du produit, une utilisation incorrecte ou commerciale de ce dernier ou encore des modifications de quelque nature qu'elles soient.

La garantie ne couvre pas les dégâts résultant d'un montage ou d'une manipulation erronés, d'accidents ou encore du fonctionnement ainsi que des tentatives d'entretien ou de réparation non effectuées par Horizon. Les retours effectués par le fait de l'acheteur directement à Horizon ou à l'une de ses représentations nationales requièrent une confirmation écrite.

Limitation des dégâts

Horizon ne saurait être tenu pour responsable de dommages consécutifs directs ou indirects, de pertes de revenus ou de pertes commerciales, liés de quelque manière que ce soit au produit et ce, indépendamment du fait qu'un recours puisse être formulé en relation avec un contrat, la garantie ou l'obligation de garantie. Par ailleurs, Horizon n'acceptera pas de recours issus d'un cas de garantie lorsque ces recours dépassent la valeur unitaire du produit. Horizon n'exerce aucune influence sur le montage, l'utilisation ou la maintenance du produit ou sur d'éventuelles combinaisons de produits choisies par l'acheteur. Horizon ne prend en compte aucune garantie et n'accepte aucun recours pour les blessures ou les dommages pouvant en résulter. En utilisant et en montant le produit, l'acheteur accepte sans restriction ni réserve toutes les dispositions relatives à la garantie figurant dans le présent document.

Si vous n'êtes pas prêt, en tant qu'acheteur, à accepter ces dispositions en relation avec l'utilisation du produit, nous vous demandons de restituer au vendeur le produit complet, non utilisé et dans son emballage d'origine.

Indications relatives à la sécurité

Ceci est un produit de loisirs perfectionné et non un jouet. Il doit être utilisé avec pré ATTENTION et bon sens et nécessité

quelques aptitudes mécaniques ainsi que mentales. L'incapacité à utiliser le produit de manière sûre et raisonnable peut provoquer des blessures et des dégâts matériels conséquents. Ce produit n'est pas destiné à être utilisé par des enfants sans la surveillance par un tuteur. La notice d'utilisation contient des indications relatives à la sécurité ainsi que des indications concernant la maintenance et le fonctionnement du produit. Il est absolument indispensable de lire et de comprendre ces indications avant la première mise en service. C'est uniquement ainsi qu'il sera possible d'éviter une manipulation erronée et des accidents entraînant des blessures et des dégâts.

Questions, assistance et réparations

Votre revendeur spécialisé local et le point de vente ne peuvent effectuer une estimation d'éligibilité à l'application de la garantie sans avoir consulté Horizon. Cela vaut également pour les réparations sous garantie. Vous voudrez bien, dans un tel cas, contacter le revendeur qui conviendra avec Horizon d'une décision appropriée, destinée à vous aider le plus rapidement possible.

Maintenance et réparation

Si votre produit doit faire l'objet d'une maintenance ou d'une réparation, adressez-vous soit à votre revendeur spécialisé, soit directement à Horizon. Emballez le produit soigneusement. Veuillez noter que le carton d'emballage d'origine ne suffit pas, en règle générale, à protéger le produit des dégâts pouvant survenir pendant le transport. Faites appel à un service de messagerie proposant une fonction de suivi et une assurance, puisque Horizon ne prend aucune responsabilité pour l'expédition du produit jusqu'à sa réception acceptée. Veuillez joindre une preuve d'achat, une description détaillée des défauts ainsi qu'une liste de tous les éléments distincts envoyés. Nous avons de plus besoin d'une adresse complète, d'un numéro de téléphone (pour demander des renseignements) et d'une adresse de courriel.

Garantie et réparations

Les demandes en garantie seront uniquement traitées en présence d'une preuve d'achat originale émanant d'un revendeur spécialisé agréé, sur laquelle figurent le nom de l'acheteur ainsi que la date d'achat. Si le cas de garantie est confirmé, le produit sera réparé. Cette décision relève uniquement de Horizon Hobby.

Réparations payantes

En cas de réparation payante, nous établissons un devis que nous transmettons à votre revendeur. La réparation sera seulement effectuée après que nous ayons reçu la confirmation du revendeur. Le prix de la réparation devra être acquitté au revendeur. Pour les réparations payantes, nous facturons au minimum 30 minutes de travail en atelier ainsi que les frais de réexpédition. En l'absence d'un accord pour la réparation dans un délai de 90 jours, nous nous réservons la possibilité de détruire le produit ou de l'utiliser autrement.

Attention : nous n'effectuons de réparations payantes que pour les composants électroniques et les moteurs. Les réparations touchant à la mécanique, en particulier celles des hélicoptères et des voitures radiocommandées, sont extrêmement coûteuses et doivent par conséquent être effectuées par l'acheteur lui-même.

DURATA DELLA GARANZIA

Periodo di garanzia

Garanzia esclusiva - Horizon Hobby, Inc., (Horizon) garantisce che i prodotti acquistati (il "Prodotto") sono privi di difetti relativi ai materiali e di eventuali errori di montaggio. Il periodo di garanzia è conforme alle disposizioni legali del paese nel quale il prodotto è stato acquistato. Tale periodo di garanzia ammonta a 6 mesi e si estende ad altri 18 mesi dopo tale termine.

Limiti della garanzia

(a) La garanzia è limitata all'acquirente originale (Acquirente) e non è cedibile a terzi. L'acquirente ha il diritto a far riparare o a far sostituire la merce durante il periodo di questa garanzia. La garanzia copre solo quei prodotti acquistati presso un rivenditore autorizzato Horizon. Altre transazioni di terze parti non sono coperte da questa garanzia. La prova di acquisto è necessaria per far valere il diritto di garanzia. Inoltre, Horizon si riserva il diritto di cambiare o modificare i termini di questa garanzia senza alcun preavviso e di escludere tutte le altre garanzie già esistenti.

(b) Horizon non si assume alcuna garanzia per la disponibilità del prodotto, per l'adeguatezza o l'idoneità del prodotto a particolari previsti dall'utente. È sola responsabilità dell'acquirente il fatto di verificare se il prodotto è adatto agli scopi da lui previsti.

(c) Richiesta dell'acquirente – spetta soltanto a Horizon, a propria discrezione riparare o sostituire qualsiasi prodotto considerato difettoso e che rientra nei termini di garanzia. Queste sono le uniche rivealse a cui l'acquirente si può appellare, se un prodotto è difettoso.

Horizon si riserva il diritto di controllare qualsiasi componente utilizzato che viene coinvolto nella rivalsa di garanzia. Le decisioni relative alla sostituzione o alla riparazione avvengono solo in base alla discrezione di Horizon. Questa garanzia non copre dei danni superficiali o danni per cause di forza maggiore, uso errato del prodotto, negligenza, uso ai fini commerciali, o una qualsiasi modifica a qualsiasi parte del prodotto.

Questa garanzia non copre danni dovuti ad una installazione errata, ad un funzionamento errato, ad una manutenzione o un tentativo di riparazione non idonei a cura di soggetti diversi da Horizon. La restituzione del prodotto a cura dell'acquirente, o da un suo rappresentante, deve essere approvata per iscritto dalla Horizon.

Limiti di danno

Horizon non si riterrà responsabile per danni speciali, diretti, indiretti o consequenziali; perdita di profitto o di produzione; perdita commerciale connessa al prodotto, indipendentemente dal fatto che la richiesta si basa su un contratto o sulla garanzia. Inoltre la responsabilità di Horizon non supera mai in nessun caso il prezzo di acquisto del prodotto per il quale si chiede la responsabilità. Horizon non ha alcun controllo sul montaggio, sull'utilizzo o sulla manutenzione del prodotto o di combinazioni di vari prodotti. Quindi Horizon non accetta nessuna responsabilità per danni o lesioni derivanti da tali circostanze. Con l'utilizzo e il montaggio del prodotto l'utente acconsente a tutte le condizioni, limitazioni e riserve di garanzia citate in questa sede. Qualora l'utente non fosse pronto ad assumersi tale responsabilità associata all'uso del prodotto, si suggerisce di restituire il prodotto intatto, mai usato e immediatamente presso il venditore.

Indicazioni di sicurezza

Questo è un prodotto sofisticato di hobbistica e non è un giocattolo. Esso deve essere manipolato con cautela, con giudizio e richiede delle conoscenze basilari di meccanica e delle facoltà mentali di base. Se il prodotto non verrà manipolato in maniera sicura e responsabile potrebbero risultare delle lesioni, dei gravi danni a persone, al prodotto o all'ambiente circostante. Questo prodotto non è concepito per essere usato dai bambini senza una diretta supervisione di un adulto. Il manuale del prodotto contiene le istruzioni di sicurezza, di funzionamento e di manutenzione del prodotto stesso. È fondamentale leggere e seguire tutte le istruzioni e le avvertenze nel manuale prima di mettere in funzione il prodotto. Solo così si eviterà un utilizzo errato e si eviteranno incidenti, lesioni o danni.

Domande, assistenza e riparazioni

Il vostro negozio locale e/o luogo di acquisto non può fornire garanzie di assistenza o riparazione senza aver prima consultato Horizon. questo vale anche per le riparazioni in garanzia. Quindi in tali casi bisogna interpellare un rivenditore, che si metterà in contatto subito con Horizon per prendere una decisione che vi possa aiutare nel più breve tempo possibile.

Manutenzione e riparazione

Se il prodotto deve essere ispezionato o riparato, si prega di rivolgersi ad un rivenditore specializzato o direttamente ad Horizon. il prodotto deve essere Imballato con cura. Bisogna far notare che i box originali solitamente non sono adatti per effettuare una spedizione senza subire alcun danno. Bisogna effettuare una spedizione via corriere che fornisce una tracciabilità e un'assicurazione, in quanto Horizon non si assume alcuna responsabilità in relazione alla spedizione del prodotto. Inserire il prodotto in una busta assieme ad una descrizione dettagliata degli errori e ad una lista di tutti i singoli componenti spediti. Inoltre abbiamo bisogno di un indirizzo completo, di un numero di telefono per chiedere ulteriori domande e di un indirizzo e-mail.

Garanzia e riparazione

Le richieste in garanzia verranno elaborate solo se è presente una prova d'acquisto in originale proveniente da un rivenditore specializzato autorizzato, nella quale è ben visibile la data di acquisto. Se la garanzia viene confermata, allora il prodotto verrà riparato o sostituito. Questa decisione spetta esclusivamente a Horizon Hobby.

Riparazioni a pagamento

Se bisogna effettuare una riparazione a pagamento, effettueremo un preventivo che verrà inoltrato al vostro rivenditore. La riparazione verrà effettuata dopo l'autorizzazione da parte del vostro rivenditore. La somma per la riparazione dovrà essere pagata al vostro rivenditore. Le riparazioni a pagamento avranno un costo minimo di 30 minuti di lavoro e in fattura includeranno le spese di restituzione. Qualsiasi riparazione non pagata e non richiesta entro 90 giorni verrà considerata abbandonata e verrà gestita di conseguenza.

Attenzione: Le riparazioni a pagamento sono disponibili solo sull'elettronica e sui motori. Le riparazioni a livello meccanico, soprattutto per gli elicotteri e le vetture RC sono molto costose e devono essere effettuate autonomamente dall'acquirente.

WARRANTY AND SERVICE CONTACT INFORMATION • GARANTIE UND SERVICE KONTAKTINFORMATIONEN • COORDONNÉES DE GARANTIE ET RÉPARATIONS • GARANZIA E ASSISTENZA INFORMAZIONI PER I CONTATTI

United States	Horizon Service Center (Electronics and engines)	4105 Fieldstone Rd Champaign, Illinois, 61822 USA	877-504-0233 Online Repair Request visit: www.horizonhobby.com/service
	Horizon Product Support (All other products)	4105 Fieldstone Rd Champaign, Illinois, 61822 USA	877-504-0233 productsupport@horizonhobby.com
United Kingdom	Horizon Hobby Limited	Units 1-4 Ployters Rd Staple Tye Harlow, Essex, CM18 7NS, United Kingdom	+44 (0) 1279 641 097 sales@horizonhobby.co.uk
Germany	Horizon Technischer Service	Christian-Junge-Straße 1 25337 Elmshorn, Germany	+49 (0) 4121 2655 100 service@horizonhobby.de
France	Horizon Hobby SAS	11 Rue Georges Charpak 77127 Lieusaint, France	+33 (0) 1 60 18 34 90 infofrance@horizonhobby.com
China	Horizon Hobby – China	Room 506, No. 97 Changshou Rd. Shanghai, China 200060	+86 (021) 5180 9868 info@horizonhobby.com.cn

WARRANTY AND SERVICE CONTACT INFORMATION • KUNDENDIENSTINFORMATIONEN • INFORMATIONS DE CONTACT POUR LES PIÈCES • INFORMAZIONI PER IL SERVIZIO CLIENTI

United States	Sales	4105 Fieldstone Rd Champaign, Illinois, 61822 USA	(800) 338-4639 sales@horizonhobby.com
United Kingdom	Horizon Hobby Limited	Units 1-4 Ployters Rd Staple Tye Harlow, Essex, CM18 7NS, United Kingdom	+44 (0) 1279 641 097 sales@horizonhobby.co.uk
Germany	Horizon Hobby GmbH	Christian-Junge-Straße 1 25337 Elmshorn, Germany	+49 4121 46199 60 service@horizonhobby.de
France	Horizon Hobby SAS	11 Rue Georges Charpak 77127 Lieusaint, France	+33 (0) 1 60 18 34 90 infofrance@horizonhobby.com
China	Horizon Hobby – China	Room 506, No. 97 Changshou Rd. Shanghai, China 200060	+86 (021) 5180 9868 info@horizonhobby.com.cn

Instructions for disposal of WEEE by users in the European Union

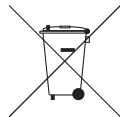

This product must not be disposed of with other waste. Instead, it is the user's responsibility to dispose of their waste equipment by handing it over to a designated collection point for the recycling of waste electrical and electronic equipment.

The separate collection and recycling of your waste equipment at the time of disposal will help to conserve natural resources and ensure that it is recycled in a manner that protects human health and the environment. For more information about where you can drop off your waste equipment for recycling, please contact your local city office, your household waste disposal service or where you purchased the product.

Anweisungen zur Entsorgung von Elektro- und Elektronik-Altgeräten für Benutzer in der Europäischen Union

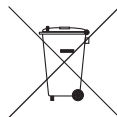

Dieses Produkt darf nicht zusammen mit anderem Abfall entsorgt werden. Stattdessen ist der Benutzer dafür verantwortlich, unbrauchbare Geräte durch Abgabe bei einer speziellen Sammelstelle für das Recycling von unbrauchbaren elektrischen und elektronischen Geräten zu entsorgen.

Die separate Sammlung und das Recycling von unbrauchbaren Geräten zum Zeitpunkt der Entsorgung hilft, natürliche Ressourcen zu bewahren und sicherzustellen, dass Geräte auf eine Weise wiederverwertet werden, bei der die menschliche Gesundheit und die Umwelt geschützt werden. Weitere Informationen dazu, wo Sie unbrauchbare Geräte zum Recycling abgeben können, erhalten Sie bei lokalen Ämtern, bei der Müllabfuhr für Haushaltsmüll sowie dort, wo Sie das Produkt gekauft haben.

Instructions relatives à l'élimination des D3E pour les utilisateurs résidant dans l'Union Européenne



Ce produit ne doit pas être éliminé avec d'autres déchets. Il est de la responsabilité de l'utilisateur d'éliminer les équipements rebutés en les remettant à un point de collecte désigné en vue du recyclage des déchets d'équipements électriques et électroniques. La collecte et le recyclage

séparés de vos équipements usagés au moment de leur mise au rebut aideront à préserver les ressources naturelles et à assurer le recyclage des déchets de manière à protéger la santé humaine et l'environnement. Pour plus d'informations sur les points de collecte de vos équipements usagés en vue du recyclage, veuillez contacter votre mairie, votre service de collecte des ordures ménagères ou le magasin dans lequel vous avez acheté le produit.

Istruzioni per lo smaltimento di RAEE da parte di utenti dell'Unione Europea



Questo prodotto non deve essere smaltito assieme ai rifiuti domestici. È responsabilità dell'utente lo smaltimento di tali rifiuti, che devono essere portati in un centro di raccolta predisposto per il riciclaggio di rifiuti elettrici e apparecchiature elettroniche. La raccolta differenziata e il

riciclaggio di tali rifiuti provenienti da apparecchiature nel momento dello smaltimento aiuteranno a preservare le risorse naturali e garantiranno un riciclaggio adatto a proteggere il benessere dell'uomo e dell'ambiente. Per maggiori informazioni sui punti di riciclaggio si invita a contattare l'ufficio locale competente, il servizio di smaltimento rifiuti o il negozio presso il quale è stato acquistato il prodotto.

AMA NATIONAL MODEL AIRCRAFT SAFETY CODE

Effective January 1, 2011

A. GENERAL:

A model aircraft is a non-human-carrying aircraft capable of sustained flight in the atmosphere. It may not exceed limitations of this code and is intended exclusively for sport, recreation and/or competition. All model flights must be conducted in accordance with this safety code and any additional rules specific to the flying site.

1. Model aircraft will not be flown:
 - (a) In a careless or reckless manner.
 - (b) At a location where model aircraft activities are prohibited.
2. Model aircraft pilots will:
 - (a) Yield the right of way to all man carrying aircraft.
 - (b) See and avoid all aircraft and a spotter must be used when appropriate. (AMA Document #540-D-See and Avoid Guidance.)
 - (c) Not fly higher than approximately 400 feet above ground level within three (3) miles of an airport, without notifying the airport operator.
 - (d) Not interfere with operations and traffic patterns at any airport, heliport or seaplane base except where there is a mixed use agreement.
 - (e) Not exceed a takeoff weight, including fuel, of 55 pounds unless in compliance with the AMA Large Model Aircraft program. (AMA Document 520-A)
 - (f) Ensure the aircraft is identified with the name and address or AMA number of the owner on the inside or affixed to the outside of the model aircraft. (This does not apply to model aircraft flown indoors).
 - (g) Not operate aircraft with metal-blade propellers or with gaseous boosts except for helicopters operated under the provisions of AMA Document #555.
 - (h) Not operate model aircraft while under the influence of alcohol or while using any drug which could adversely affect the pilot's ability to safely control the model.

(i) Not operate model aircraft carrying pyrotechnic devices which explode or burn, or any device which propels a projectile or drops any object that creates a hazard to persons or property.

Exceptions:

- Free Flight fuses or devices that burn producing smoke and are securely attached to the model aircraft during flight.
 - Rocket motors (using solid propellant) up to a G-series size may be used provided they remain attached to the model during flight. Model rockets may be flown in accordance with the National Model Rocketry Safety Code but may not be launched from model aircraft.
 - Officially designated AMA Air Show Teams (AST) are authorized to use devices and practices as defined within the Team AMA Program Document (AMA Document #718).
 - (j) Not operate a turbine-powered aircraft, unless in compliance with the AMA turbine regulations. (AMA Document #510-A).
3. Model aircraft will not be flown in AMA sanctioned events, air shows or model demonstrations unless:
 - (a) The aircraft, control system and pilot skills have successfully demonstrated all maneuvers intended or anticipated prior to the specific event.
 - (b) An inexperienced pilot is assisted by an experienced pilot.
 4. When and where required by rule, helmets must be properly worn and fastened. They must be OSHA, DOT, ANSI, SNELL or NOCSAE approved or comply with comparable standards.

B. RADIO CONTROL (RC)

1. All pilots shall avoid flying directly over unprotected people, vessels, vehicles or structures and shall avoid endangerment of life and property of others.
2. A successful radio equipment ground-range check in accordance with manufacturer's recommendations will be completed before the first flight of a new or repaired model aircraft.
3. At all flying sites a safety line(s) must be established in front of which all flying takes place (AMA Document #706-Recommended

Field Layout):

- (a) Only personnel associated with flying the model aircraft are allowed at or in front of the safety line.
- (b) At air shows or demonstrations, a straight safety line must be established.
- (c) An area away from the safety line must be maintained for spectators.
- (d) Intentional flying behind the safety line is prohibited.

4. RC model aircraft must use the radio-control frequencies currently allowed by the Federal Communications Commission (FCC). Only individuals properly licensed by the FCC are authorized to operate equipment on Amateur Band frequencies.
5. RC model aircraft will not operate within three (3) miles of any pre-existing flying site without a frequency-management agreement (AMA Documents #922-Testing for RF Interference; #923- Frequency Management Agreement)
6. With the exception of events flown under official AMA Competition Regulations, excluding takeoff and landing, no powered model may be flown outdoors closer than 25 feet to any individual, except for the pilot and the pilot's helper(s) located at the flight line.
7. Under no circumstances may a pilot or other person touch a model aircraft in flight while it is still under power, except to divert it from striking an individual. This does not apply to model aircraft flown indoors.
8. RC night flying requires a lighting system providing the pilot with a clear view of the model's attitude and orientation at all times.
9. The pilot of a RC model aircraft shall:
 - (a) Maintain control during the entire flight, maintaining visual contact without enhancement other than by corrective lenses prescribed for the pilot.
 - (b) Fly using the assistance of a camera or First-Person View (FPV) only in accordance with the procedures outlined in AMA Document #550.

Please see your local or regional modeling association's guidelines for proper, safe operation of your model aircraft.

FAA INFORMATION FOR HORIZON MANUALS

Prior to flying, contact your local or regional modeling organizations for guidance and familiarize yourself with the current local rules and FAA regulations governing model aviation in your location.

More information about model aviation can be found at www.modelaircraft.org.

The Federal Aviation Administration can be found online at www.faa.gov.

HANGAR 9[®]

© 2012 Horizon Hobby, Inc.

Hangar 9, Evolution, JR, DSM2, Side Force Generators, PowerPro and the Horizon Hobby logo are trademarks or registered trademarks of Horizon Hobby, Inc.

DSMX is a trademark of Horizon Hobby, Inc. registered in the U.S.

The Spektrum trademark is used with permission of Bachmann Industries, Inc.

Saito is a trademark of Saito Seisakusho Co. Ltd, Japan.

All other trademarks, service marks and logos are the property of their respective owners.

27734 Created 10/2012