

HORIZON[®]
H O B B Y

E-flite[®]
ADVANCING ELECTRIC FLIGHT

UMX[™] B-25 Mitchell

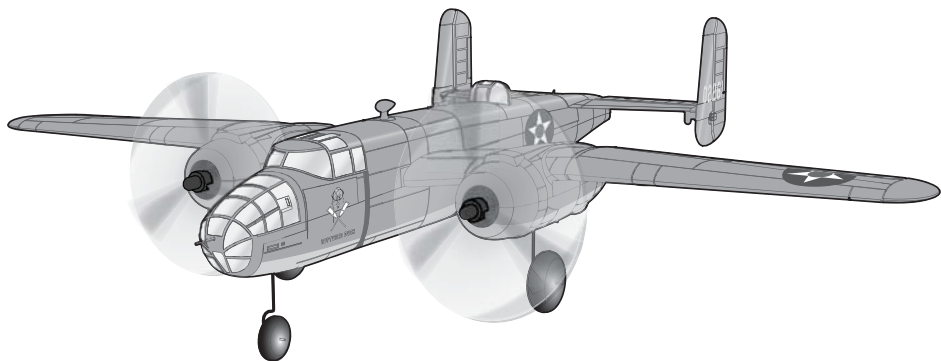

*Instruction Manual
Bedienungsanleitung
Manuel d'utilisation
Manuale di Istruzioni*

AS3X[®] 

Bind-N-Fly[®]
BASIC

REMARQUE

La totalité des instructions, garanties et autres documents est sujette à modification à la seule discrétion d'Horizon Hobby, LLC. Pour obtenir la documentation à jour, rendez-vous sur le site www.horizonhobby.com et cliquez sur l'onglet de support de ce produit.

Signification de certains termes spécifiques :

Les termes suivants sont utilisés dans l'ensemble du manuel pour indiquer différents niveaux de danger lors de l'utilisation de ce produit :

REMARQUE : procédures qui, si elles ne sont pas suivies correctement, peuvent entraîner des dégâts matériels ET éventuellement un faible risque de blessures.

ATTENTION : procédures qui, si elles ne sont pas suivies correctement, peuvent entraîner des dégâts matériels ET des blessures graves.

AVERTISSEMENT : procédures qui, si elles ne sont pas suivies correctement, peuvent entraîner des dégâts matériels et des blessures graves OU engendrer une probabilité élevée de blessure superficielle.



AVERTISSEMENT : lisez la TOTALITÉ du manuel d'utilisation afin de vous familiariser avec les caractéristiques du produit avant de le faire fonctionner. Une utilisation incorrecte du produit peut entraîner sa détérioration, ainsi que des risques de dégâts matériels, voire de blessures graves.

Ceci est un produit de loisirs sophistiqué. Il doit être manipulé avec prudence et bon sens et requiert des aptitudes de base en mécanique. Toute utilisation irresponsable ne respectant pas les principes de sécurité peut provoquer des blessures, entraîner des dégâts matériels et endommager le produit. Ce produit n'est pas destiné à être utilisé par des enfants sans la surveillance directe d'un adulte. N'essayez pas de modifier ou d'utiliser ce produit avec des composants incompatibles hors des instructions fournies par Horizon Hobby, LLC. Ce manuel comporte des instructions relatives à la sécurité, au fonctionnement et à l'entretien. Il est capital de lire et de respecter la totalité des instructions et avertissements du manuel avant l'assemblage, le réglage et l'utilisation, ceci afin de manipuler correctement l'appareil et d'éviter tout dégât matériel ou toute blessure grave.

14 ans et plus. Ceci n'est pas un jouet.

Précautions et avertissements liés à la sécurité

- Conservez toujours une distance de sécurité tout autour du modèle afin d'éviter les collisions ou risques de blessures. Ce modèle est contrôlé par un signal radio, qui peut être soumis à des interférences provenant de nombreuses sources que vous ne maîtrisez pas. Les interférences sont susceptibles d'entraîner une perte de contrôle momentanée.
- Faites toujours fonctionner votre modèle dans des espaces dégagés, à l'écart des véhicules, de la circulation et des personnes.
- Respectez toujours scrupuleusement les instructions et avertissements relatifs à votre modèle et à tous les équipements complémentaires optionnels utilisés (chargeurs, packs de batteries rechargeables, etc.).
- Tenez toujours tous les produits chimiques, les petites pièces et les composants électriques hors de portée des enfants.
- Évitez toujours d'exposer à l'eau tout équipement non conçu et protégé à cet effet. L'humidité endommage les composants électroniques.
- Ne mettez jamais aucune partie du modèle dans votre bouche. Vous vous exposeriez à un risque de blessure grave, voire mortelle.
- Ne faites jamais fonctionner votre modèle lorsque les batteries de l'émetteur sont faibles.
- Gardez toujours votre modèle à vue afin d'en garder le contrôle.
- Utilisez toujours des batteries totalement chargées.
- Laissez toujours l'émetteur sous tension tant que la batterie du modèle est branchée.
- Débranchez toujours la batterie avant de désassembler le modèle.
- Nettoyez toujours les parties mobiles.
- Gardez toujours le modèle à l'écart de l'humidité.
- Laissez toujours refroidir avant de manipuler.
- Débranchez toujours la batterie après utilisation.
- Débranchez toujours que le failsafe est correctement réglé avant d'effectuer un vol.
- N'utilisez jamais l'avion si le câblage est endommagé.
- Ne touchez jamais les parties mobiles.

Table des matières

Affectation de l'émetteur au récepteur	31	Maintenance de la motorisation	37
Coupure par tension faible (LVC)	31	Guide de dépannage	38
Armement du contrôleur/Récepteur, Installation de la batterie et centre de gravité	32	Garantie et réparations	39
Test de contrôle de la direction	33	Coordonnées de service et de garantie	41
Centrage des commandes	34	Information IC	41
Réglages des guignols de commande	34	Informations de conformité pour l'Union européenne	41
Double-débattements	34	Pièces de rechange	55
Installation du train d'atterrissage	35	Pièces optionnelles et accessoires	56
Conseils de vol et réparations	36	Application des décalcomanie	57
Vérifications à effectuer après le vol	36		

Caractéristiques

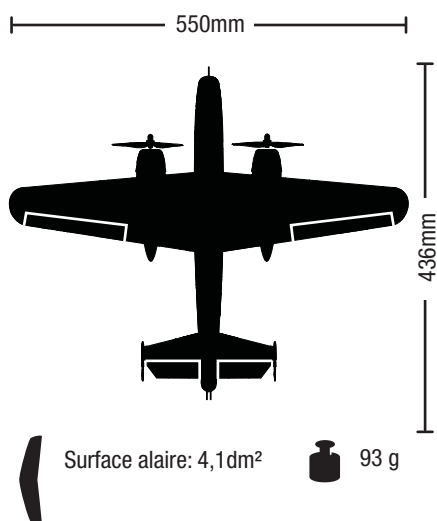

Installés



Moteur: Moteur à balais diam. 8,5mm



Récepteur: Ultra micro récepteur 6 voies DSM2/DSMX AS3X avec contrôleur brushless intégré.



2 Servos linéaires déportés course longue de 2,3g



Éléments requis

Batterie recommandée: Batterie Li-Po 1S 3,7V 300mA 25C



Chargeur recommandé:
(DC) Chargeur Li-Po Celecra 1S 3,7V

(USB) Adaptateur chargeur USB 1S pour Li-Po 1S 3,7V 300mA 25C



Émetteur recommandé: Spektrum DSM2/DSMX avec double-débattements (DXe ou DX4e et supérieur)

Check-list de préparation au vol

✓	
	1. Chargez la batterie de vol.
	2. Installez la batterie dans l'appareil (une fois la batterie totalement chargée).
	3. Affectez l'avion à votre émetteur.
	4. Vérifiez que les tringleries bougent librement.
	5. Effectuez un test des commandes avec l'émetteur.
	6. Effectuez une vérification du système AS3X avec l'avion.

✓	
	7. Réglez les double-débattements.
	8. Réglez le centre de gravité.
	9. Effectuez un test de portée radio.
	10. Choisissez un lieu sûr et dégagé.
	11. Effectuez votre vol en fonction des conditions météo.
	12. Réglez la minuterie sur 4 minutes pour le premier vol.

Affectation de l'émetteur au récepteur

L'affectation est le processus qui programme le récepteur pour qu'il reconnaisse le code (appelé GUID- Globally Unique Identifier) d'un émetteur spécifique. Vous devez « affecter » l'émetteur Spektrum pour avions à technologie DSM2/DSMX de votre choix au récepteur afin d'assurer un fonctionnement correct.

Tous les émetteurs Spektrum DSM2/DSMX sont compatibles avec le récepteur. Visitez www.bindnfly.com pour la liste complète des émetteurs compatibles.

✓ Procédure d'affectation

⚠ ATTENTION : Si vous utilisez un émetteur Futaba avec un module Spektrum DSM, il vous faudra inverser la voie de la manette des gaz et effectuer à nouveau l'affectation. Référez-vous au manuel d'utilisation du module Spektrum pour les instructions d'affectation et de sécurité failsafe. Référez-vous au manuel d'utilisation de l'émetteur Futaba pour les instructions d'inversion de voie de la manette des gaz.

1. Reportez-vous aux instructions de votre émetteur pour l'affecter à un récepteur. (Accès à la fonction affectation).
2. Vérifiez que la batterie est déconnectée de l'avion.
3. Éteignez l'émetteur.
4. Connectez la batterie à l'avion. La DEL du récepteur commence à clignoter (en général après 5 secondes).
5. Vérifiez que les commandes de l'émetteur sont en position neutre et que les gaz sont en position basse.
6. Mettez votre émetteur en mode bind (affectation). Référez-vous à la notice de votre émetteur pour effectuer ce processus.
7. Au bout de 5 à 10 secondes, le voyant d'état de l'émetteur reste allumé, ce qui indique que le récepteur est affecté à l'émetteur. Si la DEL ne s'allume pas, reportez-vous au Guide de dépannage figurant à la fin du manuel.

Coupure par tension faible (LVC)

Une batterie Li-Po déchargée en-deçà de 3V ne supportera aucune charge par la suite. Le CEV (ESC) de l'aéronef protège la batterie de vol contre une décharge trop profonde grâce au système de coupure par tension faible (LVC). Lorsque la batterie est déchargée jusque 3V par cellule, la coupure par tension faible (LVC) réduit la puissance du moteur au profit du récepteur et des servos pour qu'ils puissent supporter un atterrissage.

Quand la puissance du moteur décroît, faites atterrir l'aéronef immédiatement et remplacez ou rechargez la batterie de vol.

Débranchez et retirez toujours la batterie Li-Po de l'avion après chaque vol. Chargez la batterie à

environ la moitié de sa capacité avant de la stocker. Contrôlez que la tension de chaque élément de la batterie ne descend pas en dessous de 3V. Si vous ne débranchez pas la batterie, elle se déchargera de façon trop importante.

Pour les premiers vols, réglez la minuterie de votre montre ou émetteur sur 4 minutes. Ajustez la durée des vols une fois que vous aurez fait voler le modèle.

REMARQUE : Une activation répétitive de la coupure par tension faible (LVC) endommage la batterie.

Armement du contrôleur/Récepteur, Installation de la batterie et centre de gravité

⚠ ATTENTION: Tenez toujours vos mains éloignées des hélices. Quand le contrôleur est armé, les moteurs entraînent les hélices au moindre mouvement du manche des gaz.

L'armement du contrôleur se produit après le processus d'affectation précédemment décrit. Cependant, lors des prochaines connexions de la batterie, vous devrez suivre les étapes suivantes.

AS3X

Le système AS3X ne s'activera qu'après la première mise des gaz ou augmentation du trim des gaz. Une fois que le système est activé, les gouvernes se déplaceront rapidement et bruyamment en fonction des mouvements de l'avion. La technologie AS3X restera activée jusqu'à la déconnexion de la batterie.

1. Retirez la bulle du fuselage en tirant sur la languette.
2. Fixez la batterie sur la bande auto-agrippante afin que la batterie soit au centre du support batterie.

Centre de gravité

Il se situe à **35mm** en arrière du bord d'attaque au niveau de l'emplanture de l'aile. Mettez l'avion en équilibre sur le dos sur son centre de gravité avec tous les trains d'atterrissage installés.

3. Abaissez la manette et le trim des gaz jusqu'à leurs réglages les plus bas. Mettez l'émetteur sous tension et patientez 5 secondes.
4. Connectez la batterie à l'avion, en respectant les polarités. Laissez l'avion immobile à l'écart du vent durant 5 secondes pour permettre l'initialisation du système AS3X. L'allumage continu de la DEL indique que la connexion est réussie.

⚠ ATTENTION: Déconnectez toujours la batterie du contrôleur quand vous ne volez pas afin de couper l'alimentation du moteur. Le contrôleur ne possède pas d'interrupteur d'armement, il répondra à tous les mouvements du manche quand le signal est présent.

⚠ ATTENTION: Débranchez toujours la batterie Li-Po quand vous n'utilisez pas le modèle. Vous risqueriez de détériorer la batterie à cause d'une décharge trop importante.

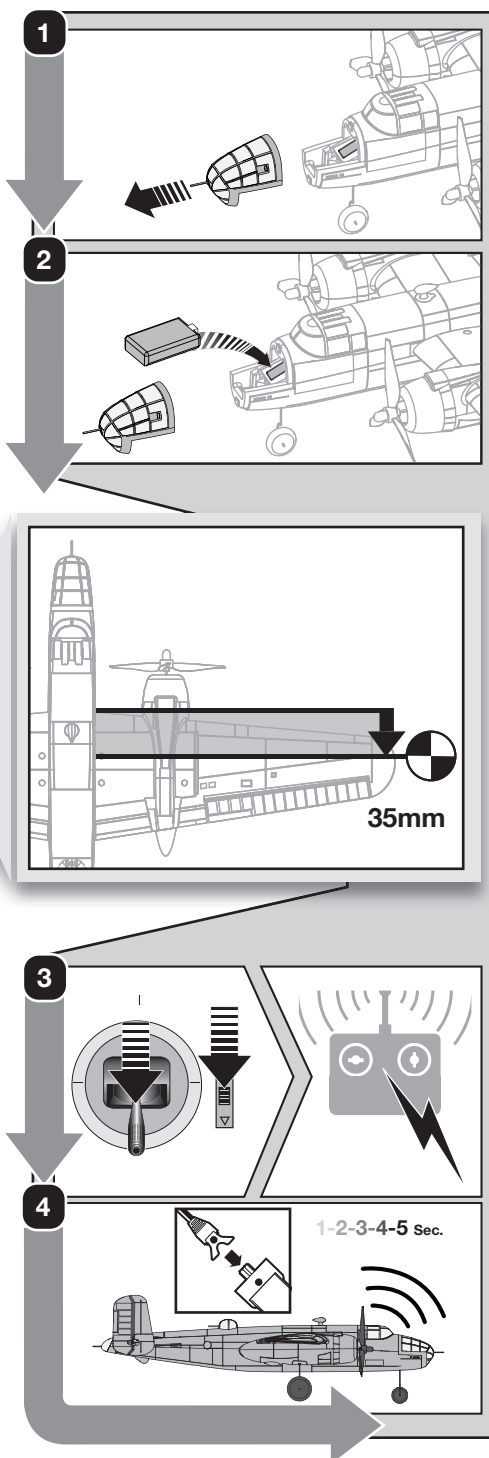

Test de contrôle de la direction



Test des commandes classiques

Vous devez affecter votre avion à votre émetteur avant d'effectuer ces tests.

Déplacez les manches de l'émetteur pour contrôler que les gouvernes pivotent dans les directions appropriées. Assurez-vous que les tringleries coulissent librement, que les autocollants ou de la peinture n'interfèrent pas dans leur mouvement.

Essai de la réponse AS3X

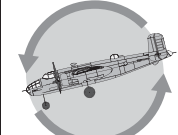
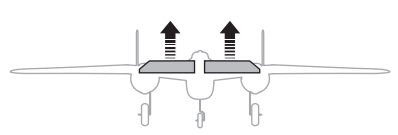
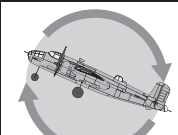
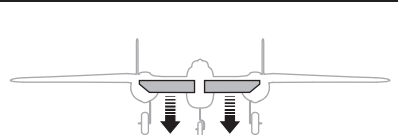
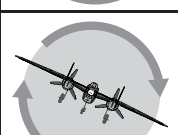
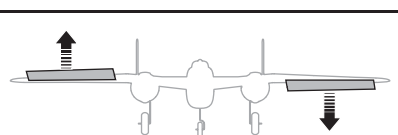
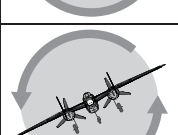
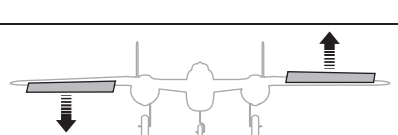
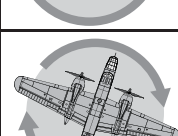
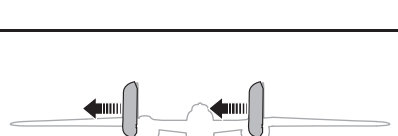
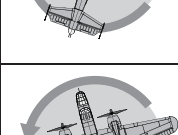
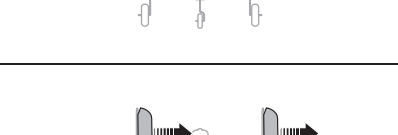
Ce test permet de s'assurer du fonctionnement du système AS3X.

		Mouvement de l'avion	Réaction de l'AS3X
<p>1. Activez l'AS3X en plaçant le manche des gaz à 25%.</p> <p>2. Placez le manche des gaz en position basse.</p> <p>3. Déplacez l'avion comme sur les illustrations pour contrôler que le système AS3X oriente les gouvernes dans une direction correcte. Si les gouvernes ne répondent pas comme sur les illustrations, ne faites pas voler l'avion. Référez-vous au manuel du récepteur pour des informations complémentaires.</p>	Profondeur		
			
			
<p>Une fois que l'AS3X est activé, les gouvernes vont s'orienter rapidement. C'est normal. L'AS3X restera actif jusqu'à la déconnexion de la batterie.</p>	Ailerons		
			
	Dérive		
			

Centrage des commandes

Avant vos premiers vols ou en cas d'accident, vérifiez le centrage des gouvernes de vol. Si les surfaces de contrôle ne sont pas centrées, ajustez les liaisons mécaniquement.

Il se peut que les trims de l'émetteur ne permettent pas de centrer correctement les surfaces de contrôle de l'avion à cause des limites mécaniques des servos linéaires.

1. Assurez-vous que les surfaces de contrôle sont en position neutre lorsque les commandes de l'émetteur et les trims sont centrés. Dans la mesure du possible, le sous-trim de l'émetteur doit être réglé sur zéro.
2. Si nécessaire, utilisez une pince pour jouer avec précaution sur le métal de la liaison (voir l'illustration).
3. Rétrécissez le U pour raccourcir le connecteur. Élargissez le U pour allonger la liaison.

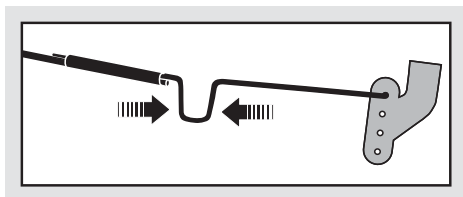

Centrage des commandes après les premiers vols

Pour obtenir de meilleures performances avec l'AS3X, il est important d'éviter une utilisation excessive des trims. Si l'avion requiert une utilisation excessive des trims de l'émetteur (4 clics de trims ou plus par voie), remettez le trim de l'émetteur à zéro et ajustez les liaisons mécaniquement afin que les surfaces de contrôle soient réglées sur la position de vol.

Réglages des guignols de commande

L'illustration représente les positions des tringleries sur les guignols de commande pour obtenir le comportement le plus acrobatique. La position des tringleries joue directement sur la réponse de l'avion.

ATTENTION: Quand la position ne correspond pas au niveau de pilotage du pilote, l'avion peut avoir des réactions pouvant surprendre le pilote. L'avion risque d'être endommagé ainsi que de causer des blessures corporelles.

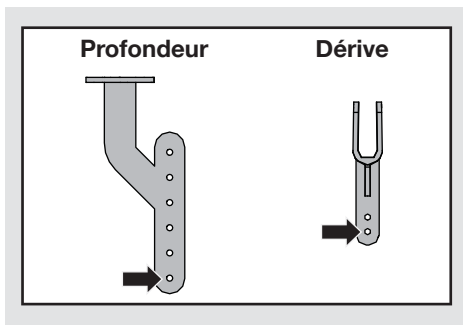

Double-débattements

Nous vous recommandons d'utiliser une radio DSMs/DSMX possédant les double débattements et les expos. Les valeurs suivantes sont recommandées pour les premiers vols. Effectuez des ajustements à votre convenance après le vol initial.

REMARQUE: NE JAMAIS UTILISER UNE VALEUR DE COURSE SUPERIEURE A 100%. Si vous dépassez la valeur de 100%, vous risquez d'endommager les servos.

Les servos linéaires font toujours du bruit en fonctionnement, il ne s'agit pas d'un défaut.

	Double débattements	
	Grands	Petits
Aileron	100%	70%
Profondeur	100%	70%
Dérive	100%	70%

Conseil: Pour votre premier vol, utilisez les petits débattements.

Installation du train d'atterrissage

1. Glissez délicatement le train d'atterrissage dans les supports de montage en plastique situés sous le fuselage.

En cas de nécessité, effectuez le démontage en ordre inverse.

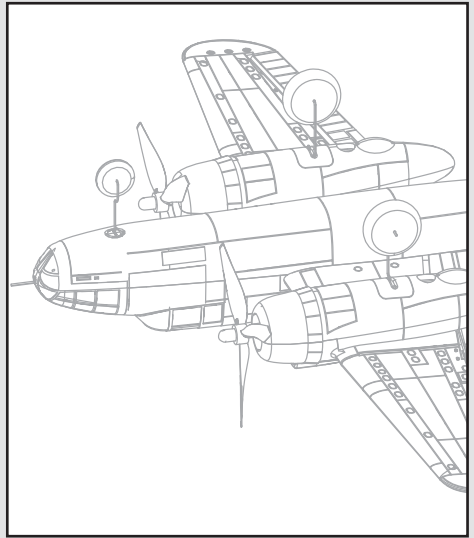
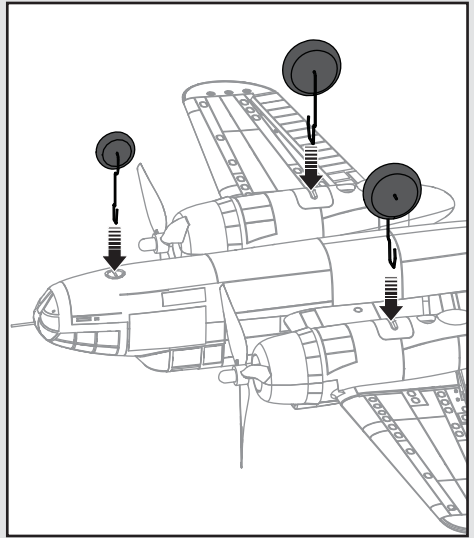

Conseils de vol et réparations

Nous vous recommandons de faire voler votre avion en extérieur par temps calme. Ne volez pas à proximité d'habitations, d'arbres, de lignes électriques et de constructions. Vous devez également éviter les zones fréquentées comme les parcs, les terrains de sport et les cours d'écoles. Consultez les lois et règlements locaux avant de choisir un emplacement pour faire voler votre avion.

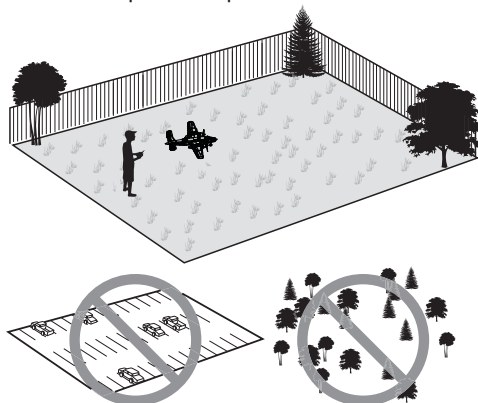

Décollage

Placez l'avion en position de décollage (vent de face). Sélectionnez les petits débattements pour le premier vol et augmentez progressivement les gaz à $\frac{3}{4}$ puis à fond et dirigez l'avion avec la gouverne de direction. Tirez doucement sur la profondeur pour grimper à une altitude confortable et contrôler les trims. Une fois que les trims sont ajustés, commencez à explorer le domaine de vol de l'appareil.

Atterrissage

Atterrissez face au vent, c'est très important pour ce modèle. Placez l'avion 15cm au dessus du sol en conservant un minimum de gaz durant toute la descente. Conservez des gaz jusqu'au début de l'arrondi. Conservez les ailes à niveau et le nez face au vent durant tout l'arrondi. Tirez légèrement sur la profondeur en coupant les gaz pour poser l'avion sur ses 3 roues.

Si vous ne coupez pas les moteurs lors d'un crash, vous risquez d'endommager le contrôleur intégré au module de réception, qui vous obligerait à le remplacer.

Cet appareil est équipé d'une sécurité contre les surintensités. Cette fonction protège le contrôleur des surchauffes. Cette fonction stoppe les moteurs quand le manche des gaz est en position élevée et que les hélices sont bloquées. Cette sécurité s'active uniquement quand le manche est au dessus de la moitié des gaz. Quand la coupure des moteurs se produit, baissez totalement le manche des gaz pour réarmer le contrôleur.

REMARQUE: Les dégâts causés par des crashes ne sont pas couverts par la garantie.

Réparations

Réparez votre avion à l'aide de colle cyanoacrylate compatible mousse ou de ruban adhésif transparent. Utilisez exclusivement de la colle cyanoacrylate compatible mousse, car les autres types de colle peuvent endommager la mousse. En cas de pièces non réparables, reportez-vous à la liste des pièces de rechange et effectuez votre commande à l'aide des références d'article.

Une liste complète des pièces de rechange et optionnelles figure dans les dernières pages de ce manuel.

REMARQUE : L'utilisation d'accélérateur à colle CA peut endommager la peinture de votre avion. Ne manipulez pas l'avion tant que l'accélérateur n'est pas totalement sec.

REMARQUE: Une fois votre vol terminé, ne laissez pas l'avion en plein soleil ou ne le placez pas dans un endroit clos et chaud, comme une voiture par exemple, sous peine d'endommager la mousse.



Vérifications à effectuer après le vol

✓	
1.	Débranchez la batterie (Par sécurité et pour la longévité de la batterie).
2.	Mettez l'émetteur hors tension.
3.	Retirez la batterie du modèle.
4.	Rechargez la batterie.

✓	
5.	Stockez précieusement la batterie hors de l'avion.
6.	Notez les conditions de vol et planifiez vos prochains vols.

Maintenance de la motorisation



ATTENTION: NE manipulez JAMAIS manipuler l'hélice quand la batterie est connectée au contrôleur, sous peine de blessures corporelles.

Démontage

1. Déconnectez la batterie du contrôleur/récepteur.
2. Découpez soigneusement la jonction des deux parties du fuselage et retirez la moitié inférieure.
3. Maintenez l'axe d'hélice à l'aide d'une pince à bec fin ou hémostatique.
4. Tournez les hélices dans le sens anti-horaire (L'avant du modèle pointé vers vous) pour les enlever. Tournez-les dans le sens horaire pour les installer.
5. Maintenez l'écrou (A) à l'aide d'une pince à bec fin ou hémostatique.
6. Faites tourner la couronne de l'arbre d'hélice pour enlever l'écrou.
7. Retirez délicatement l'axe (B) du réducteur (C) en prenant soin de ne pas égarer la rondelle (D) et les deux paliers (E).
8. Déconnectez le moteur du module Rx/Contrôleur.
9. Poussez délicatement le moteur hors du réducteur et retirez le moteur par le dessous de la nacelle.

REMARQUE: NE tentez PAS de retirer le corps du réducteur du fuselage. L'avion serait endommagé.

Assemblage

Assemblez en suivant les instructions ci-dessus en sens inverse.

- Alignez correctement la couronne et le pignon du moteur.
- Connectez le moteur au Rx/contrôleur de façon à ce que l'hélice tourne dans le sens anti-horaire (modèle face à vous).
- Contrôlez que les numéros de l'hélice (112x90) sont bien orientés vers l'avant du modèle (voir illustration).
- Fixez le cône à l'hélice en utilisant de la colle CA compatible polystyrène.
- Assemblez les deux nacelles du fuselage en utilisant de la colle CA compatible polystyrène.

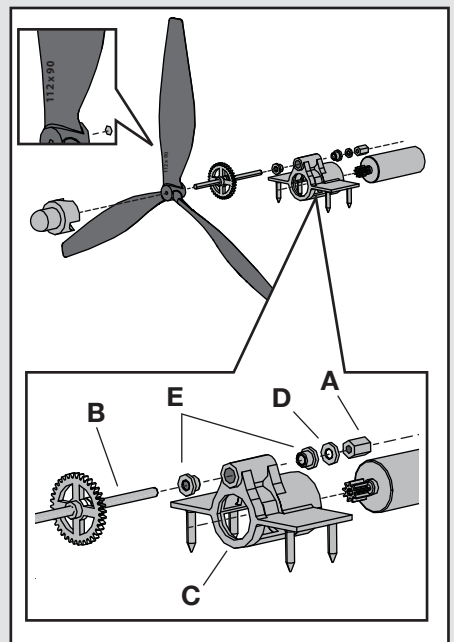
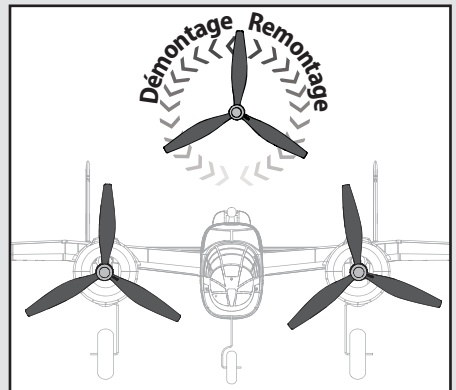
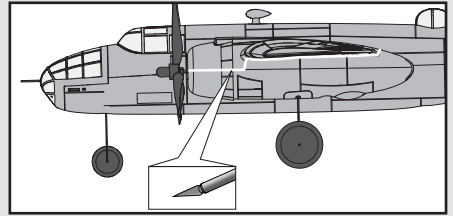

Guide de dépannage

AS3X		
Problème	Cause possible	Solution
Les gouvernes ne sont pas au neutre alors que les manches sont au neutre	Les tringleries ne sont pas correctement réglées	Effectuez un réglage mécanique en serrant ou desserrant les "U" des tringleries
	L'avion n'est pas resté immobile 5 secondes après le branchement de la batterie	Gardez l'avion immobile pendant 5 secondes après avoir branché la batterie
Le modèle vole de façon aléatoire de vol en vol	L'avion n'est pas resté immobile durant 5 secondes après y avoir connecté la batterie	Gardez l'avion immobile durant 5 secondes après la connexion de la batterie
	Les trims sont trop décalés par rapport au neutre	Placez les trims au neutre et réglez mécaniquement les tringleries
Le modèle vibre en vol (le modèle sautille rapidement)	L'hélice, le cône ou le moteur ne sont pas équilibrés ce qui entraîne des vibrations	Équilibrez les pièces ou remplacez-les si endommagées
	La vis d'hélice est mal serrée	Resserrez la vis

Problème	Cause possible	Solution
L'avion ne répond pas à la commande des gaz mais répond aux autres commandes	La commande des gaz n'était pas en position ralentie et/ou le trim des gaz était trop élevé	Réinitialisez les commandes en plaçant la manette des gaz et le trim des gaz à leur position la plus basse
	La voie des gaz est inversée	Inversez la voie des gaz sur l'émetteur
	Moteur débranché du récepteur	Vérifiez que le moteur est bien relié au récepteur
Bruit ou vibration excessifs au niveau de l'hélice	L'hélice, le cône ou le moteur n'est pas équilibré, causant des vibrations excessives	Ré-équilibrez les pièces ou remplacez-les si elles sont endommagées
	La vis de fixation d'hélice est desserrée	Resserrez la vis
Temps de vol réduit ou manque de puissance de l'avion	Charge de la batterie de vol faible	Rechargez complètement la batterie de vol
	L'hélice est montée à l'envers	Montez l'hélice avec les numéros face à vous
	Batterie endommagée ou usagée	Remplacez la batterie de vol et suivez les instructions correspondantes
	Températures trop basses lors du vol	Assurez-vous que la batterie est chaude avant utilisation
	Capacité de la batterie trop faible pour les conditions de vol	Remplacez la batterie ou utilisez une batterie de capacité plus élevée
La DEL du récepteur clignote rapidement et l'avion n'est pas affecté à l'émetteur	L'émetteur était trop proche de l'avion pendant le processus d'affectation	Éloignez l'émetteur allumé à quelques pas de l'avion, déconnectez la batterie de vol de l'avion, puis recommencez le processus d'affectation
	Le bouton ou l'interrupteur Bind n'a pas été maintenu assez longtemps	Mettez l'émetteur sous tension, puis ré-effectuez l'affectation en maintenant le bouton ou l'interrupteur jusqu'à la fin du processus
	L'aéronef ou l'émetteur se trouve trop près d'un objet métallique de grande taille, d'une source Wi-Fi ou d'un autre émetteur	Déplacez l'aéronef et/ou l'émetteur à bonne distance des obstacles cités et effectuez à nouveau l'affectation

Guide de dépannage (Suite)

Problème	Cause possible	Solution
La DEL du récepteur clignote rapidement et l'avion ne répond pas à l'émetteur (après l'affectation)	Moins de 5 secondes se sont écoulées entre l'allumage de l'émetteur et la connexion de la batterie de vol sur l'avion	En laissant l'émetteur allumé, déconnectez la batterie de vol, puis reconnectez-la
	L'avion est affecté à une autre mémoire de modèle (radios ModelMatch uniquement)	Choisissez la bonne mémoire de modèle sur l'émetteur, puis déconnectez la batterie de vol et reconnectez-la
	La charge de la batterie de vol ou de l'émetteur est trop faible	Remplacez ou rechargez les batteries
	L'émetteur n'est peut-être pas compatible avec la technologie Spektrum DSM2/DSMX	Utilisez un émetteur Spektrum DSM2/DSMX
	L'aéronef ou l'émetteur se trouve trop près d'un objet métallique de grande taille, d'une source Wi-Fi ou d'un autre émetteur	Déplacez l'aéronef et/ou l'émetteur à bonne distance des obstacles cités et tentez une nouvelle liaison
Les gouvernes ne bougent pas	La gouverne, guignol de commande, liaison ou servo endommagé	Réparez ou remplacez les pièces endommagées et réglez les commandes
	Câbles endommagés ou mal connectés	Contrôlez les câbles et les connexions, et procédez aux connexions et remplacements nécessaires
	La charge de la batterie de vol est faible	Rechargez complètement ou remplacez la batterie de vol
	La liaison ne se déplace pas librement	Assurez-vous que les liaisons se déplacent librement
Les commandes sont inversées	Les réglages de l'émetteur sont inversés	Procédez au test de contrôle de la direction et réglez correctement les commandes sur l'émetteur
Le moteur perd de la puissance	Le moteur, l'arbre d'hélice ou les composants d'alimentation sont endommagés	Vérifiez que le moteur, l'arbre d'hélice et les composants d'alimentation ne présentent pas de dégradation (Remplacez le cas échéant)
L'alimentation du moteur diminue et augmente rapidement, puis le moteur perd en puissance	La charge de la batterie est faible au point d'entraîner une coupure par tension faible du récepteur/contrôleur	Rechargez la batterie de vol ou remplacez la batterie qui ne fonctionne plus
Contrôleur non armé après un atterrissage	La sécurité anti-surcharge s'est activée, l'hélice a dû se retrouver bloquée alors que le manche des gaz était au-dessus de la moitié	Baissez à fond le manche des gaz pour réarmer
Le servo se verrouille ou se bloque en bout de course	La valeur de réglage de course est définie à plus de 100%, d'où une surcharge du servo	Définissez une valeur de réglage de course inférieure ou égale à 100% et ajustez les tringleries mécaniquement

Garantie et réparations

Durée de la garantie

Garantie exclusive - Horizon Hobby, LLC (Horizon) garantit que le Produit acheté (le « Produit ») sera exempt de défauts matériels et de fabrication à sa date d'achat par l'Acheteur. La durée de garantie correspond aux dispositions légales du pays dans lequel le produit a été acquis. La durée de garantie est de 6 mois et la durée d'obligation de garantie de 18 mois à l'expiration de la période de garantie.

Limitations de la garantie

(a) La garantie est donnée à l'acheteur initial (« Acheteur ») et n'est pas transférable. Le recours de l'acheteur consiste en la réparation ou en l'échange dans le cadre de cette garantie. La garantie s'applique uniquement aux produits

achetés chez un revendeur Horizon agréé. Les ventes faites à des tiers ne sont pas couvertes par cette garantie. Les revendications en garantie seront acceptées sur fourniture d'une preuve d'achat valide uniquement. Horizon se réserve le droit de modifier les dispositions de la présente garantie sans avis préalable et révoque alors les dispositions de garantie existantes.

- (b) Horizon n'endosse aucune garantie quant à la vendabilité du produit ou aux capacités et à la forme physique de l'utilisateur pour une utilisation donnée du produit. Il est de la seule responsabilité de l'acheteur de vérifier si le produit correspond à ses capacités et à l'utilisation prévue.
- (c) Recours de l'acheteur – Il est de la seule dis

création d'Horizon de déterminer si un produit présentant un cas de garantie sera réparé ou échangé. Ce sont là les recours exclusifs de l'acheteur lorsqu'un défaut est constaté.

Horizon se réserve la possibilité de vérifier tous les éléments utilisés et susceptibles d'être intégrés dans le cas de garantie. La décision de réparer ou de remplacer le produit est du seul ressort d'Horizon. La garantie exclut les défauts esthétiques ou les défauts provoqués par des cas de force majeure, une manipulation incorrecte du produit, une utilisation incorrecte ou commerciale de ce dernier ou encore des modifications de quelque nature qu'elles soient.

La garantie ne couvre pas les dégâts résultant d'un montage ou d'une manipulation erronés, d'accidents ou encore du fonctionnement ainsi que des tentatives d'entretien ou de réparation non effectuées par Horizon. Les retours effectués par le fait de l'acheteur directement à Horizon ou à l'une de ses représentations nationales requièrent une confirmation écrite.

Limitation des dommages

Horizon ne saurait être tenu pour responsable de dommages conséquents directs ou indirects, de pertes de revenus ou de pertes commerciales, liés de quelque manière que ce soit au produit et ce, indépendamment du fait qu'un recours puisse être formulé en relation avec un contrat, la garantie ou l'obligation de garantie. Par ailleurs, Horizon n'acceptera pas de recours issus d'un cas de garantie lorsque ces recours dépassent la valeur unitaire du produit. Horizon n'exerce aucune influence sur le montage, l'utilisation ou la maintenance du produit ou sur d'éventuelles combinaisons de produits choisies par l'acheteur. Horizon ne prend en compte aucune garantie et n'accepte aucun recours pour les blessures ou les dommages pouvant en résulter. Horizon Hobby ne saurait être tenu responsable d'une utilisation ne respectant pas les lois, les règles ou réglementations en vigueur.

En utilisant et en montant le produit, l'acheteur accepte sans restriction ni réserve toutes les dispositions relatives à la garantie figurant dans le présent document. Si vous n'êtes pas prêt, en tant qu'acheteur, à accepter ces dispositions en relation avec l'utilisation du produit, nous vous demandons de restituer au vendeur le produit complet, non utilisé et dans son emballage d'origine.

Indications relatives à la sécurité

Ceci est un produit de loisirs perfectionné et non un jouet. Il doit être utilisé avec précaution et bon sens et nécessite quelques aptitudes mécaniques ainsi que mentales. L'incapacité à utiliser le produit de manière sûre et raisonnable peut provoquer des blessures et des dégâts matériels conséquents. Ce produit n'est pas destiné à être utilisé par des enfants sans la surveillance par un tuteur. La notice d'utilisation contient des indications relatives à la sécurité ainsi que des indications concernant la maintenance et le fonctionnement du produit. Il est absolument indispensable de lire et de com-

prendre ces indications avant la première mise en service. C'est uniquement ainsi qu'il sera possible d'éviter une manipulation erronée et des accidents entraînant des blessures et des dégâts. Horizon Hobby ne saurait être tenu responsable d'une utilisation ne respectant pas les lois, les règles ou réglementations en vigueur.

Questions, assistance et réparations

Votre revendeur spécialisé local et le point de vente ne peuvent effectuer une estimation d'éligibilité à l'application de la garantie sans avoir consulté Horizon. Cela vaut également pour les réparations sous garantie. Vous voudrez bien, dans un tel cas, contacter le revendeur qui conviendra avec Horizon d'une décision appropriée, destinée à vous aider le plus rapidement possible.

Maintenance et réparation

Si votre produit doit faire l'objet d'une maintenance ou d'une réparation, adressez-vous soit à votre revendeur spécialisé, soit directement à Horizon. Emballez le produit soigneusement. Veuillez noter que le carton d'emballage d'origine ne suffit pas, en règle générale, à protéger le produit des dégâts pouvant survenir pendant le transport. Faites appel à un service de messagerie proposant une fonction de suivi et une assurance, puisque Horizon ne prend aucune responsabilité pour l'expédition du produit jusqu'à sa réception acceptée. Veuillez joindre une preuve d'achat, une description détaillée des défauts ainsi qu'une liste de tous les éléments distincts envoyés. Nous avons de plus besoin d'une adresse complète, d'un numéro de téléphone (pour demander des renseignements) et d'une adresse de courriel.

Garantie et réparations

Les demandes en garantie seront uniquement traitées en présence d'une preuve d'achat originale émanant d'un revendeur spécialisé agréé, sur laquelle figurent le nom de l'acheteur ainsi que la date d'achat. Si le cas de garantie est confirmé, le produit sera réparé. Cette décision relève uniquement de Horizon Hobby.

Réparations payantes

En cas de réparation payante, nous établissons un devis que nous transmettons à votre revendeur. La réparation sera seulement effectuée après que nous ayons reçu la confirmation du revendeur. Le prix de la réparation devra être acquitté au revendeur. Pour les réparations payantes, nous facturons au minimum 30 minutes de travail en atelier ainsi que les frais de réexpédition. En l'absence d'un accord pour la réparation dans un délai de 90 jours, nous nous réservons la possibilité de détruire le produit ou de l'utiliser autrement.

Attention : Nous n'effectuons de réparations payantes que pour les composants électroniques et les moteurs. Les réparations touchant à la mécanique, en particulier celles des hélicoptères et des voitures radiocommandées, sont extrêmement coûteuses et doivent par conséquent être effectuées par l'acheteur lui-même.

Coordonnées de service et de garantie

Pays d'achat	Horizon Hobby	Téléphone/E-mail	Adresse
France	Service/Parts/Sales: Horizon Hobby SAS	infofrance@horizonhobby.com +33 (0) 1 60 18 34 90	11 Rue Georges Charpak 77127 Lieusaint, France

Information IC

En vertu de la réglementation de l'industrie du Canada, cet émetteur de radio ne peuvent fonctionner en utilisant une antenne d'un type et maximum (ou moins) Gain approuvé pour l'émetteur par Industrie Canada. pour réduire risque d'interférence aux autres utilisateurs, le type d'antenne et son gain doivent être choisis de sorte que la puissance isotrope rayonnée équivalente (PIRE) ne dépasse pas ce qui est nécessaire pour la réussite de communication.

Le présent appareil est conforme aux CNR d'Industrie Canada applicables aux appareils radio exempts de licence. L'exploitation est autorisée aux deux conditions suivantes : (1) l'appareil ne doit pas produire de brouillage, et (2) l'utilisateur de l'appareil doit accepter tout brouillage radioélectrique subi, même si le brouillage est susceptible d'en compromettre le fonctionnement.

Remarque: Toute modification de ce produit annule l'autorité de l'utilisateur à utiliser cet équipement.

Informations de conformité pour l'Union européenne



EFL UMX B25 BNF Basic (EFLU5550)

Déclaration de conformité de l'union européenne : Horizon Hobby, LLC déclare par la présente que ce produit est en conformité avec les exigences essentielles et les autres dispositions de la RTTE et Directive CEM.

Une copie de la déclaration de conformité Européenne est disponible à : <http://www.horizonhobby.com/content/support-render-compliance>.

Instructions relatives à l'élimination des D3E pour les utilisateurs résidant dans l'Union européenne



Ce produit ne doit pas être éliminé avec d'autres déchets. Il relève de la responsabilité de l'utilisateur d'éliminer les équipements rebutés en les remettant à un point de collecte désigné en vue du recyclage des déchets d'équipements électriques et électroniques. La collecte et le recyclage séparés de vos équipements rebutés au moment de leur élimination aideront à préserver les ressources naturelles et à assurer que les déchets seront recyclés de manière à protéger la santé humaine et l'environnement. Pour plus d'informations quant aux lieux de dépôt de vos équipements rebutés en vue du recyclage, veuillez contacter votre mairie, votre service de traitement des ordures ménagères ou le magasin dans lequel vous avez acheté le produit.

Replacement Parts – Ersatzteile – – Pièces de rechange – Recapiti per i ricambi –





Part # • Nummer Numéro • Codice	Description	Beschreibung	Description	Descrizione
EFLU5551	Painted Wing: UMX B-25	Tragfläche lackiert: UMX B-25	UMX B-25 - Aile peinte	Ala verniciata: UMX B-25
EFLU5552	Fuse W/O Electronics: UMX B-25	Rumpf ohne Einbauten: UMX B-25	UMX B-25 - Fuselage sans électronique	Fusoliera senza elettronica: UMX B-25
EFLU5553	Nacelle (PR): UMX B-25	Motor gondel: UMX B-25	UMX B-25 - Nacelle	Gondola motore: UMX B-25
EFLU5554	Tail Set: UMX B-2	Leitwerkset: UMX B-25	UMX B-25 - Empennage	Set piani di coda: UMX B-25
EFLU5555	Landing Gear Set: UMX B-25	Fahrwerkset: UMX B-25	UMX B-25 - Train d'atterrissage	Set carrello d'atterraggio: UMX B-25
EFLU5556	Nose Cone: UMX B-25	Nasenkonus: UMX B-25	UMX B-25 - Cône de nez	Punta anteriore della fusoliera: UMX B-25
EFLU5557	Decal Sheet: UMX B-25	Dekorbogen: UMX B-25	UMX B-25 - Planche de décoration	Decalcomanie: UMX B-25
EFLU5558	Pushrod Set: UMX B-25	Gestänge Set: UMX B-25	UMX B-25 - Tringlerie	Set aste di comando: UMX B-25
EFLU2927	Gearbox without Motor: UMX Radian	Getriebe ohne Motor: UMX Radia	UMX Radian - Réducteur sans moteur	Riduttore senza motore: UMX B-25
EFLU5152	Ultra Micro Brushed Motor 8.5mm x 23mm	Ultra Micro Bürsten Motor 8.5mm x 23mm	Ultra micro moteur à balais 8,5mm x 23mm	Motore a spazzola ultra micro 8,5mm x 23mm
HBZ4929	Gearbox (No Motor): Champ, UM T28, Corsair	Getriebe (ohne Motor): Champ, UM T28, Corsair	Réducteur (sans moteur) : Champ, UM T28, Corsair	Riduttore (senza motore): Champ, UM T28, Corsair
PKZ3528	Propeller Shaft: Sukhoi Su-26m, Micro P-51	Propellerwelle: Sukhoi Su-26m, Micro P-51	Arbre d'hélice : Sukhoi Su-26m, Micro P-51	Albero dell'elica: Sukhoi Su-26m, Micro P-51
EFLU5559	112 x 90mm 3 Blade Propeller	112 x 90 mm-3-Blattpropeller	Hélice 3 pales 112 x 90 mm	Elica 112 x 90 mm a 3 lame
PKZU1608	UM F4U Corsair (4)	UM F4U Corsair (4)	Cône d'hélice : UM F4U Corsair (4)	Ogiva: UM F4U Corsair (4)
SPMSA2030L0	Replacement Servo Mechanics: 2.3-Gram 2030L	Ersatzservomechanik 2,3 Gramm 2030L	Pièces de rechange mécaniques servo : 2,3 g 2030 L	Componenti meccanici di ricambio del servo: 2030L da 2,3 grammi

– Optional Parts and Accessories –
– Optionale Bauteile und Zubehörteile –
– Pièces optionnelles et accessoires –
– Parti opzionali e accessori –

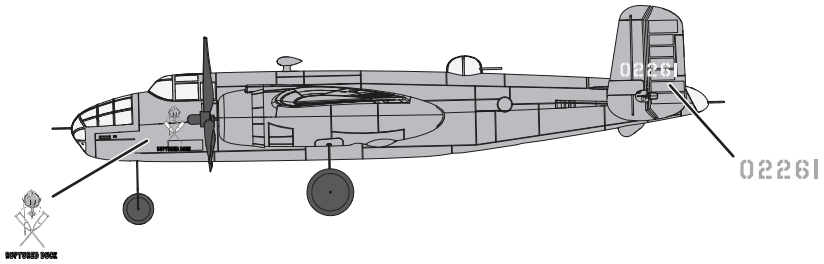
Part # • Nummer Numéro • Codice	Description	Beschreibung	Description	Descrizione
PKZ1039	Hook and Loop Set (5): Ultra Micros	Klettband (5): Ultra Micros	Bande auto-agrippante (5)	Set fascette fissaggio (5): Ultra Micros
EFLB3001S25	300mAh 1s 25C 3.7V DC Li-Po, 26AWG	300mAh 1S 3.7V 25C Li-Po Akku	300mAh 1S 3.7V 25C Li-Po, 26AWG	300mAh 1S 3.7V 25C Li-Po, 26AWG
KXSB0020	250mAh 1s 30C 3.7V DC Li-Po, 26AWG	250mAh 1S 3.7V 30C Li-Po Akku	250mAh 1S 3.7V 30C Li-Po, 26AWG	250mAh 1S 3.7V 30C Li-Po, 26AWG
EFLC1105	1S-2S AC/DC Li-Po Balancing Charger	E-flite Ultra Micro-4, 4x9W, AC/DC Akkuladegerät, EU	Chargeur/équilibreur Li-Po 1 ou 2S AC/DC	1S-2S AC/DC Li-Po Caricatore con bilanciamento
EFLC1009	250mAh 1S to USB Charger Adapter	E-flite Adapter 250mAh 1S auf USB-Ladeadapter	Adaptateur de charge USB vers Li-Po 1S 250mA	Adattatore caricabatteria 250mAh 1S a USB
EFLC1004AC	E-flite Celectra 4-Port Charger with AC Adapter Combo	E-flite 1S 3,7V 300mAh 4-Port-Ladegerät	Chargeur Li-Po Celectra 4-Ports 1S 3.7V avec adaptateur AC	E-flite Celectra caricabatteria 4 porte con combo adattatore AC
EFLC1006	E-flite Celectra 1S 3.7 Variable Rate DC Li-Po Charger	E-flite Celectra 1S 3,7V Variable Rate DC LiPo-Ladegerät	Chargeur Li-Po Celectra 4-Ports 1S 3.7V DC	E-flite Celectra 1S 3,7 caricabatteria LiPo DC con tensione variabile
EFLC1005	AC to 6VDC 1.5-Amp Power Supply	E-flite 1,5A 6V Netzteil für 4-Port-Ladegerät	Alimentation AC vers 6VDC 1,5A	Alimentatore AC a 6VDC 1,5A
EFLC1004	E-flite Celectra 4-Port 1S 3.7V 0.3A DC Li-Po Charger	E-flite 1S 3,7V 300mAh 4-Port-Ladegerät	Chargeur Li-Po Celectra 4-Ports 1S 3.7V 0,3A	E-flite Celectra caricabatteria LiPo 4 porte 1S 3,7V 0,3A DC
SPM6825	Ultra Micro Linear Servo Reverser	Spektrum Ultra Micro Linear Servo Reverser	Inverseur d'ultra micro servo linéaire	Invertitore per servi lineari ultra micro
EFLC4000/UK/AU/EU	AC to 12V DC, 1.5 Amp Power Supply (Based upon your sales Region)	Netzteil 12V 1,5 A (Basierend nach Vertriebsregion)	Alimentation CA vers 12V CC, 1,5 A (En fonction de votre région)	Alimentatore CA - 12V CC da 1,5 A (in base al Paese di vendita)
EFLA111	Li-Po Cell Voltage Checker	E-flite Li-Po Cell Volt Checker	Contrôleur de tension des éléments Li-Po	Strumento per misura tensione celle LiPo
	DX5e DSMX 5-Channel Transmitter	DX5e DSMX 5-Kanal Sender	Emetteur DX5e DSMX 5 voies	DX5e DSMX Trasmettitore 5 canali
	DX6 DSMX 6-Channel Transmitter	DX6 DSMX 6-Kanal Sender	Emetteur DX6 DSMX 6 voies	DX6 DSMX Trasmettitore 6 canali
	DX7 DSMX 7-Channel Transmitter	Spektrum DX7 7 Kanal Sender	Emetteur DX7 DSMX 7 voies	DX7 DSMX Trasmettitore 7 canali
	DX9 DSMX 9-Channel Transmitter	Spektrum DX9 9 Kanal Sender	Emetteur DX9 DSMX 9 voies	DX9 DSMX Trasmettitore 9 canali
	DX18 DSMX Transmitter	Spektrum DX18 nur Sender	Emetteur DX18 DSMX 8 voies	DX18 DSMX Solo trasmettitore

Decal Application – Dekoraufkleber – – Application des décalcomanies – Applicazione decalcomanie –



<p>'AVENGER' 'AVENGER'</p> <p>02247 02247</p>	 <p>02249 02249</p>	<p>GREEN HORNET</p> <p>02298 02298</p>
<p>WHIRLING  DERVISH</p> <p>02303 02303</p>	 <p>02267 02267</p>	<p>DEMOCRACY'S AGE IN THE HOLE</p> <p>FICKLE FINGER</p> <p>02278 02278</p>
<p>58</p> <p>BAT OUT OF HELL</p> <p>02268 02268</p>	 <p>02261 02261</p>	<p>WHISKEY PETE</p> <p>02270 02270</p>
<p>3</p> <p>02242 02242</p>	<p>02344 02344</p>	<p>02292 02292</p>
<p>02282 02282</p>	<p>02283 02283</p>	<p>02250 02250</p>
	<p>02297 02297</p>	



UMX™ B-25 Mitchell

© 2016 Horizon Hobby, LLC.

E-flite, AS3X, UMX, DSM, DSM2, DSMX, ModelMatch, Bind-N-Fly, Celectra and the Horizon Hobby logo are trademarks or registered trademarks of Horizon Hobby, LLC.

The Spektrum trademark is used with permission of Bachmann Industries, Inc.

Futaba is a registered trademark of Futaba Denshi Kogyo Kabushiki Kaisha Corporation of Japan.

All other trademarks, service marks and logos are property of their respective owners.

US 7,898,130. US D578,146. PRC ZL 200720069025. PRC ZL 2007001249.

Other patents pending.

www.e-fliterc.com